

# KIT B0872

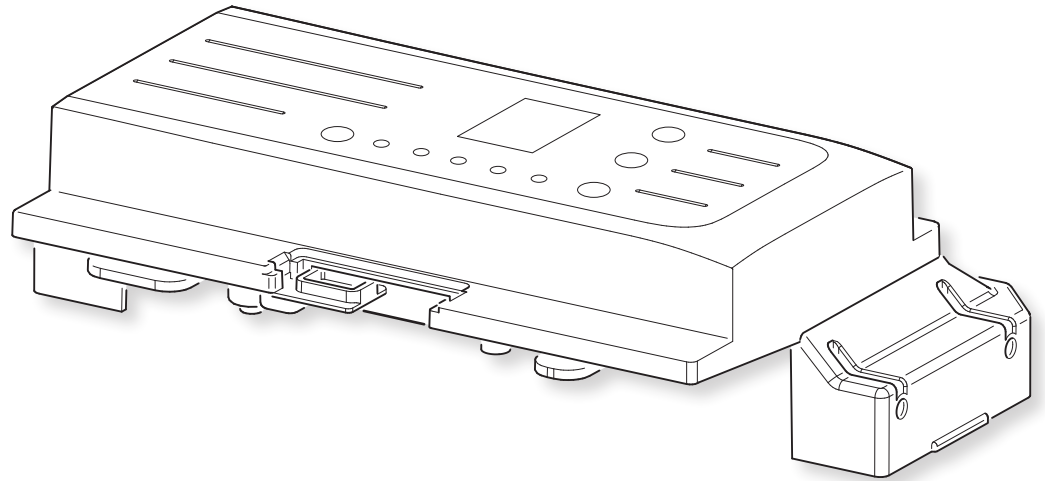

ISTRUZIONI PER MONTAGGIO E USO KIT ELETTRONICI **IT**

INSTRUCTIONS FOR MOUNTING AND USE OF ELECTRONIC KITS **EN**

INSTRUCTIONS POUR LE MONTAGE ET L'UTILISATION DES KITS ÉLECTRONIQUES **FR**

MONTAGE- UND GEBRAUCHSANLEITUNG FÜR ELEKTRONISCHE BAUSÄTZE **DE**

INSTRUCCIONES PARA MONTAR Y UTILIZAR KITS ELECTRÓNICOS **ES**

INSTRUÇÕES PARA MONTAGEM E UTILIZAÇÃO DOS KITS ELETRÓNICOS **PT**

AANWIJZINGEN VOOR DE MONTAGE EN HET GEBRUIK VAN ELEKTRONISCHE KITS **NL**

ΟΔΗΓΙΕΣ ΓΙΑ ΤΗ ΣΥΝΑΡΜΟΛΟΓΗΣΗ ΚΑΙ ΤΗ ΧΡΗΣΗ ΤΩΝ ΗΛΕΚΤΡΟΝΙΚΩΝ ΚΙΤ **EL**



1. L'apparecchio può essere utilizzato da bambini di età non inferiore a 8 anni e da persone con ridotte capacità fisiche, sensoriali o mentali, o prive di esperienza o della necessaria conoscenza, purché sotto sorveglianza oppure dopo che le stesse abbiano ricevuto istruzioni relative all'uso sicuro dell'apparecchio e alla comprensione dei pericoli ad esso inerenti.  
I bambini non devono giocare con l'apparecchio.
2. La pulizia e la manutenzione destinata ad essere effettuata dall'utilizzatore non deve essere effettuata da bambini senza sorveglianza.
3. L'installazione, il primo avviamento e le successive fasi di manutenzione, eccetto la pulizia o il lavaggio del filtro dell'aria ambiente, devono essere eseguite esclusivamente da personale autorizzato e qualificato.  
In ogni caso, essendo incorporati all'interno dell'impianto, la conformità dei ventil-radiatori / ventilconvettori nell'installazione specifica dovrà essere verificata e garantita dall'installatore in ottemperanza alle leggi e ai regolamenti applicabili.
4. Se il cavo di alimentazione è danneggiato, esso deve essere sostituito dal costruttore o dal suo servizio assistenza tecnica o comunque da una persona con qualifica simile, in modo da prevenire ogni rischio.
5. Per prevenire ogni rischio di folgorazione è indispensabile scollegare l'alimentazione elettrica prima di effettuare ogni operazione di manutenzione sull'apparecchio.
6. Per il corretto funzionamento dell'apparecchio, rispettare le distanze minime e le indicazioni riportate nel manuale di uso e manutenzione.

**IT****AVVERTENZE**

1. The appliance may be used by children over 8 years of age and by persons with reduced physical, sensory or mental capacities, or without the required experience or knowledge, provided they are supervised or have been instructed in the safe use of the appliance and understand the hazards involved.  
Children must not play with the equipment.
2. Children must not be allowed to clean the appliance or perform user maintenance without proper supervision.
3. Installation, first start-up and the subsequent maintenance phases, except for cleaning or washing of the ambient air filter, must be carried out exclusively by authorized and qualified personnel.  
In any case, since they are incorporated inside the system, conformity of the fan radiators / fan coils in a specific system shall be verified and ensured by the installer in compliance with the applicable laws and rules.
4. If the power cable is damaged, it must be replaced by the manufacturer or by its technical support service or by similarly qualified personnel, to prevent any risk to the user.
5. To prevent any electrocution risk, it is essential to disconnect power supply before carrying out any maintenance operation on the appliance.
6. For correct operation of the appliance, respect the minimum distances and the indications in this use and maintenance manual.

**EN****WARNINGS**

1. L'appareil peut être utilisé par des enfants âgés d'au moins 8 ans et par des personnes avec des capacités physiques, sensorielles ou mentales limitées, qui manquent d'expérience ou des connaissances nécessaires, à condition qu'elles soient sous surveillance ou quand elles ont reçu des consignes concernant l'utilisation en toute sécurité de l'appareil et la compréhension des dangers qui lui sont inhérents.  
Les enfants ne doivent pas jouer avec cet appareil.
2. Le nettoyage et l'entretien qui incombent à l'utilisateur ne doivent pas être effectués par les enfants sans surveillance. »
3. L'installation, le premier démarrage et les phases successives de l'entretien, sauf le nettoyage ou le lavage du filtre de l'air ambiant, doivent être exécutés exclusivement par un personnel autorisé et qualifié.  
En tout cas, étant incorporés dans l'installation, la conformité des ventilo-radiateurs / ventilo-convecteurs dans l'installation devra être vérifiée et garantie par l'installateur conformément aux lois et aux règlements applicables.
4. Si le câble d'alimentation est endommagé, il doit être remplacé par le fabricant ou par son service d'assistance technique ou, quoi qu'il en soit, par une personne possédant une qualification similaire, de manière à éviter tous les risques.
5. Pour éviter tout risque d'électrochoc, il est essentiel de débrancher l'alimentation électrique avant de procéder à toute opération de maintenance sur l'appareil.
6. Pour un fonctionnement correct de l'appareil, respecter les distances minimales et les indications contenues dans le mode d'emploi et d'entretien.

**FR****AVERTISSEMENTS**

**WARNHINWEISE** **DE**

1. Kinder ab 8 Jahren und Personen mit eingeschränkten körperlichen, sinnlichen oder geistigen Fähigkeiten, unerfahrene oder Personen ohne erforderliche Kenntnisse können das Gerät benutzen, wenn diese überwacht werden oder Anleitungen zum sicheren Gebrauch des Geräts erhalten und dessen Gefahren verstanden haben. Kinder dürfen nicht mit dem Gerät spielen.
2. Die Reinigung und Wartung, die dazu bestimmt sind, durch den Benutzer ausgeführt zu werden, dürfen nicht von Kindern ohne Aufsicht vorgenommen werden.
3. Daher sind eventuelle Installation, Inbetriebnahme und die späteren Wartungseingriffe, mit Ausnahme der Reinigung oder des Auswaschens des Raumlufffilters, ausschließlich durch befugtes und qualifiziertes Fachpersonal auszuführen.  
In jedem Fall muss die Entsprechung der Gebläseheizgeräte bzw. der Gebläsekonvektoren in der spezifischen Installation vom Installateur in Beachtung der anwendbaren Gesetze und Bestimmungen, da diese im Inneren der Anlage eingegliedert werden.
4. Falls das Stromkabel beschädigt ist, muss dieses vom Hersteller oder dessen Kundendienst oder von einem Fachmann ausgetauscht werden, um jegliche Risiken vorzubeugen.
5. Um jegliche Gefahr von Stromschlägen zu vermeiden, muss der Stecker vor jedem Wartungseingriff am Gerät aus der Steckdose gezogen werden.
6. Für einen ordnungsgemäßen Betrieb des Geräts, die Mindestabstände und die in der Gebrauchs- und Wartungsanleitung wiedergegebenen Anweisungen beachten.

**ADVERTENCIAS** **ES**

1. El aparato puede ser utilizado por niños mayores de 8 años y por personas con capacidades físicas, sensoriales o mentales reducidas, o carentes de la experiencia y conocimiento necesarios, siempre que lo hagan bajo vigilancia o después de haber recibido instrucciones sobre el uso seguro del aparato y sobre los peligros inherentes al mismo.  
Los niños no deben jugar con el aparato.
2. Las operaciones de limpieza y mantenimiento a cargo del usuario no deben ser realizadas por niños sin vigilancia.
3. La instalación, el primer arranque y las sucesivas fases de mantenimiento, excepto por la limpieza o el lavado del filtro del aire ambiente, se deben realizar exclusivamente por personal autorizado y calificado.  
En cualquier caso, dado que están incorporados dentro del sistema, la conformidad de los ventilradiadores / ventilconvectores en un sistema específico se deberá averiguar y garantizar por el instalador en cumplimiento de las leyes y reglas aplicables.
4. Si el cable de alimentación es dañado, eso se debe sustituir por el constructor o por su servicio de asistencia técnica o, en cualquier caso, por una persona con cualificación similar, para que se prevengan todos los riesgos.
5. Para prevenir cada riesgo de electrocución, es indispensable desconectar el suministro eléctrico antes de realizar cada operación de mantenimiento sobre el aparato.
6. Para el funcionamiento correcto del aparato, respete las distancias mínimas y las indicaciones en este manual para el uso y el mantenimiento.

**ADVERTÊNCIAS** **PT**

1. O aparelho pode ser utilizado por crianças de idade não inferior a 8 anos e por pessoas com reduzidas capacidades físicas, sensoriais ou mentais, ou que não possuam experiência ou os conhecimentos necessários, desde que sejam vigiadas ou então, depois de terem recebido as instruções relativas à utilização em segurança do aparelho e compreendido os perigos a ele inerentes.  
As crianças não devem brincar com o aparelho.
2. A limpeza e a manutenção destinam-se a ser efetuadas pelo utilizador e não devem ser efetuadas por crianças sem supervisão.
3. A instalação, o primeiro arranque e as fases subsequentes de manutenção, exceto a limpeza ou a lavagem do filtro de ar ambiente, devem ser efetuados exclusivamente por pessoal autorizado e qualificado.  
Em qualquer caso, estando incorporada na instalação, a conformidade dos ventilorradiadores/ventiloconvectores na instalação específica deve ser verificada e garantida pelo instalador em conformidade com as leis e regulamentos aplicáveis.
4. Se o cabo de alimentação estiver danificado, deve ser substituído pelo fabricante ou pelo seu serviço de assistência técnica ou por uma pessoa com qualificação semelhante, de modo a prevenir todos os riscos.
5. A fim de prevenir os riscos de eletrocussão é indispensável desligar a alimentação elétrica antes de efetuar qualquer operação de manutenção no aparelho.
6. Para o correto funcionamento do aparelho, respeite as distâncias mínimas e as indicações fornecidas neste manual de uso e manutenção.

1. Het apparaat mag gebruikt worden door kinderen van 8 jaar of ouder en door personen met verminderde lichamelijke, zintuiglijke of geestelijke bekwaamheden, of zonder ervaring of de benodigde kennis, op voorwaarde dat ze onder toezicht staan, of nadat ze instructies over het veilige gebruik van het apparaat ontvangen hebben en de gevaren die daaraan inherent zijn begrepen hebben.  
Kinderen mogen niet met het apparaat spelen.
2. De reiniging en het onderhoud die door de gebruiker uitgevoerd moeten worden mogen niet uitgevoerd worden door kinderen zonder toezicht.
3. De installatie, eerste inwerkingstelling en de volgende onderhoudsfasen, met uitzondering van de reiniging of het wassen van het luchtfilter, mogen uitsluitend door bevoegd en bekwaam personeel worden verricht.  
Aangezien de ventilatorconvectoren/-radiatoren in een installatie ingebouwd worden, moet de overeenstemming van deze specifieke installatie overeenkomstig de toepasselijke reglementen en wetten door de installateur worden gecontroleerd en gewaarborgd.
4. Laat de beschadigde voedingskabel vervangen door de fabrikant of diens servicecentrum of een technicus met soortgelijke bekwaamheid om risico's te vermijden.
5. Om ieder risico op elektrocutie te voorkomen, moet de elektrische voeding losgekoppeld worden, alvorens ongeacht welke onderhoudsmaatregel op het apparaat uit te voeren.
6. Voor de correcte werking van het apparaat moeten de minimumafstanden en de aanwijzingen in acht genomen worden die in deze handleiding voor gebruik en onderhoud staan.

1. Η συσκευή μπορεί να χρησιμοποιηθεί από παιδιά ηλικίας άνω των 8 ετών και από άτομα με μειωμένες φυσικές και νοητικές ικανότητες ή χωρίς εμπειρία ή απαραίτητη γνώση, εφόσον βρίσκονται υπό επίτηρηση ή έχουν λάβει οδηγίες σχετικά με την ασφαλή χρήση της συσκευής και έχουν κατανοήσει τους κινδύνους που ενέχει η χρήση της. Τα παιδιά δεν θα πρέπει να παίζουν με τη συσκευή.
2. Η καθαριότητα και η συντήρηση που πρέπει να γίνεται από τον χειριστή δεν πρέπει να γίνεται από παιδιά άνευ επίτηρησης.
3. Η εγκατάσταση, η πρώτη εκκίνηση και οι ακόλουθες φάσεις συντήρησης, εκτός από τον καθαρισμό και ή το πλύσιμο του φίλτρου αέρα περιβάλλοντος, πρέπει να γίνονται αποκλειστικά από εξουσιοδοτημένο προσωπικό.  
Σε κάθε περίπτωση, βρισκόμενοι στο εσωτερικό της εγκατάστασης, η συμβατότητα των ανεμιστήρων-καλοριφέρ/θερμοπομπών στην συγκεκριμένη εγκατάσταση θα πρέπει να πιστοποιείται από τον εγκαταστάτη σύμφωνα με τους νόμους και τους κανονισμούς που εφαρμόζονται.
4. Αν το καλώδιο τροφοδοσίας είναι κατεστραμμένο πρέπει να αντικατασταθεί από τον κατασκευαστή ή από την τεχνική υπηρεσία υποστήριξης του ή από κάποιο παρόμοιο ικανό πρόσωπο, ώστε να αποφευχθεί κάθε κίνδυνος.
5. Για την αποφυγή κάθε κινδύνου ηλεκτροπληξίας είναι απαραίτητο να αποσυνδέσετε την ηλεκτρική τροφοδοσία πριν πραγματοποιήσετε κάθε διαδικασία συντήρησης στη συσκευή.
6. Για τη σωστή λειτουργία της συσκευής, τηρείτε τις ελάχιστες αποστάσεις και τις ενδείξεις που δίνονται στο εγχειρίδιο χρήσης και συντήρησης.

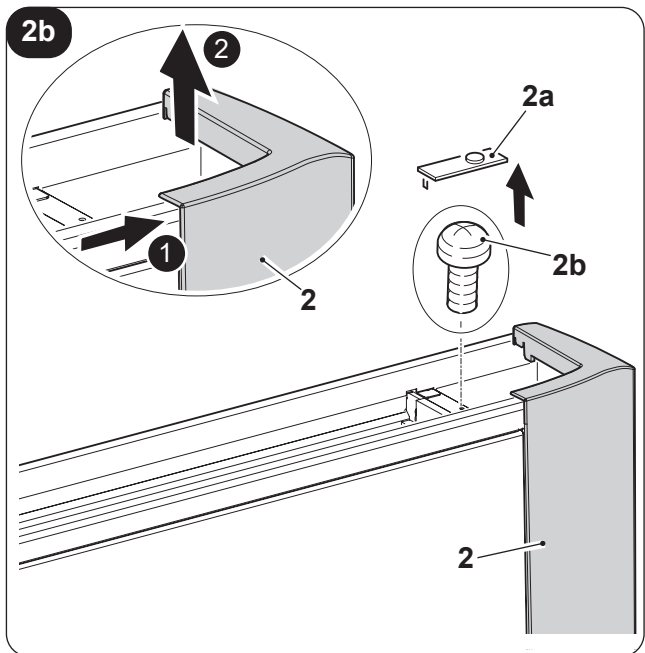
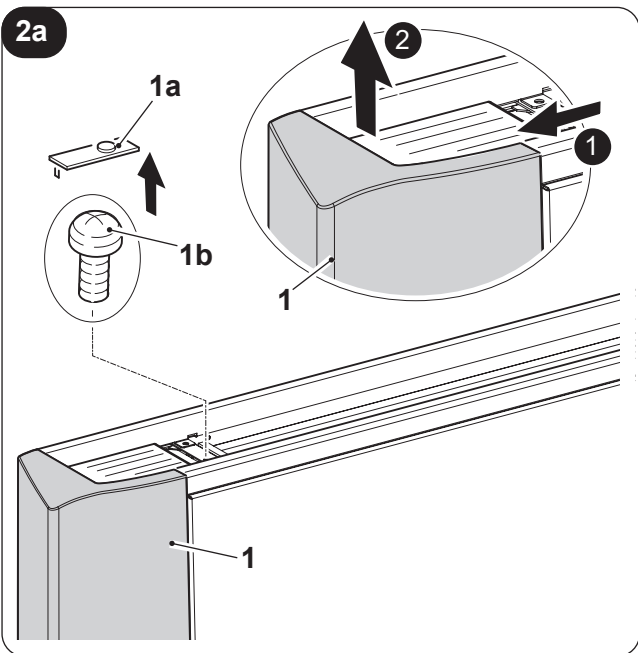
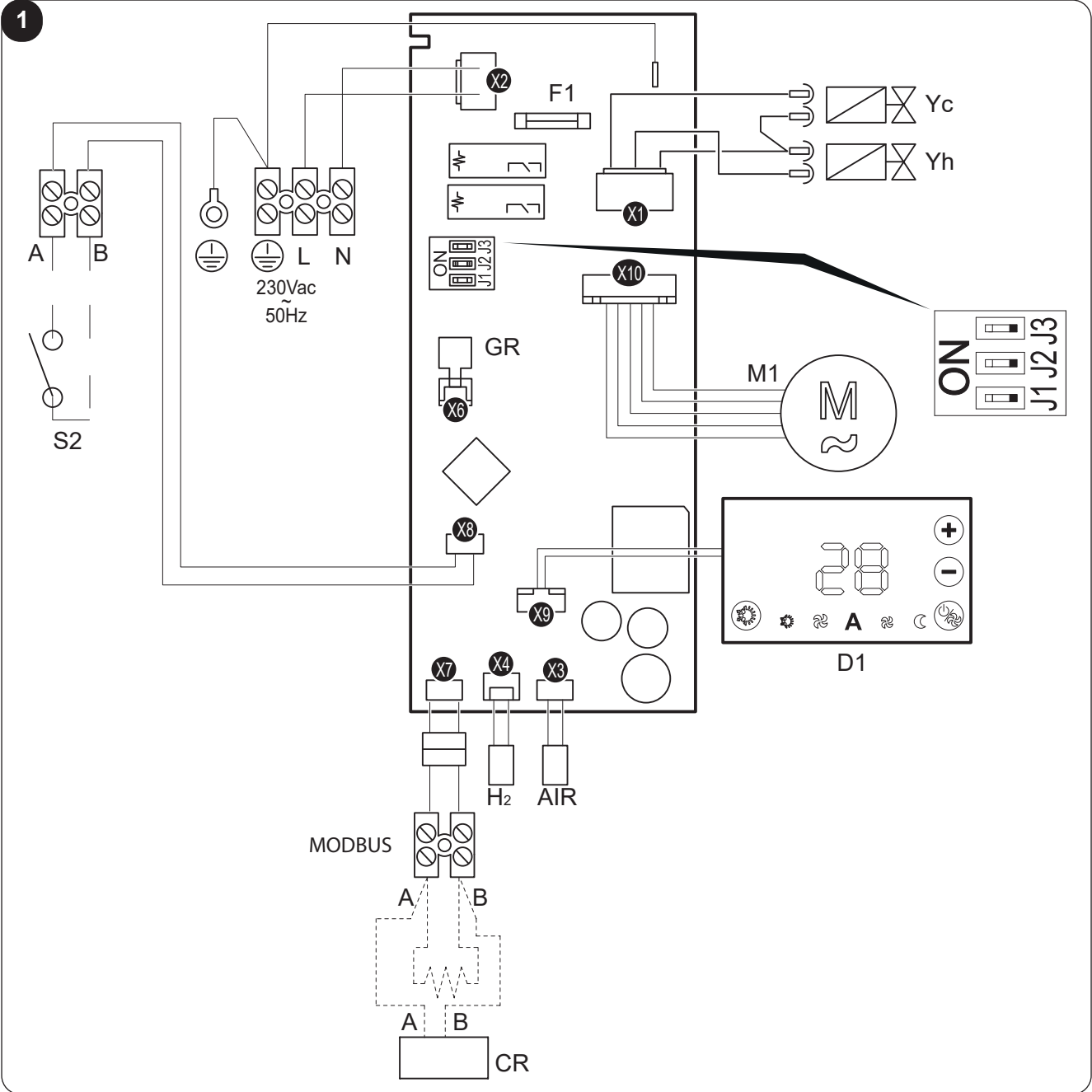

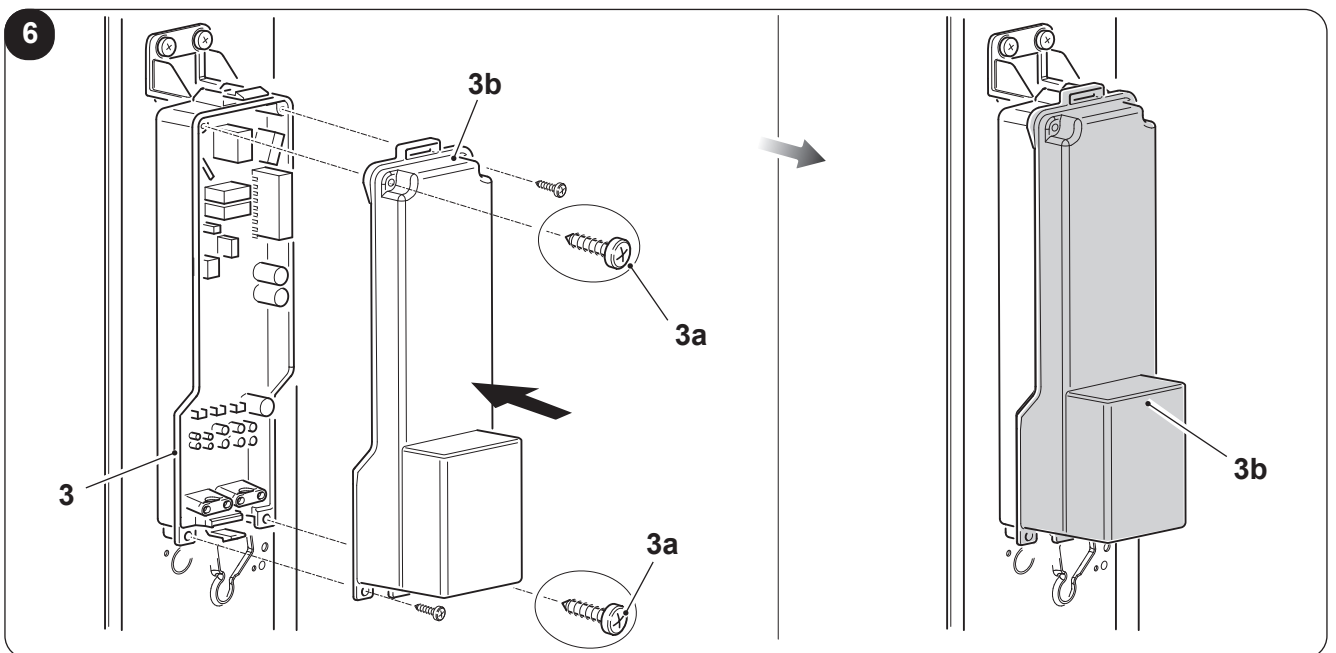
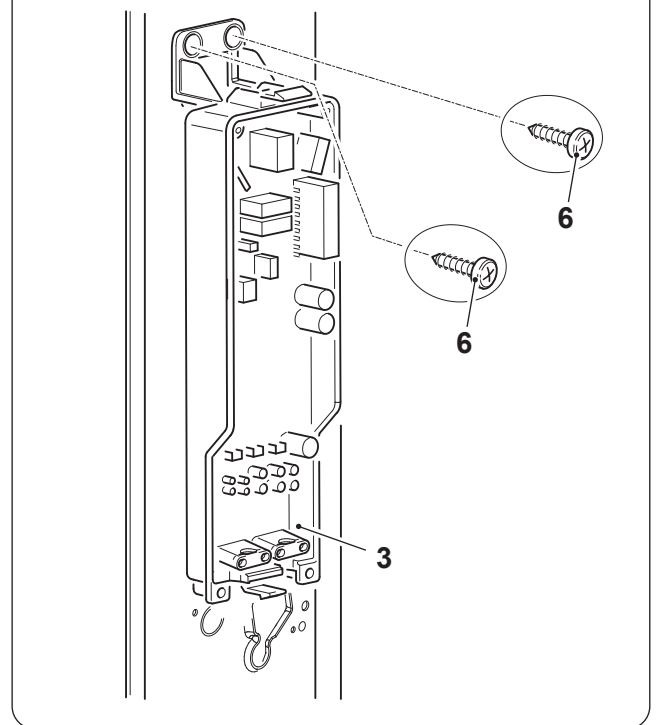
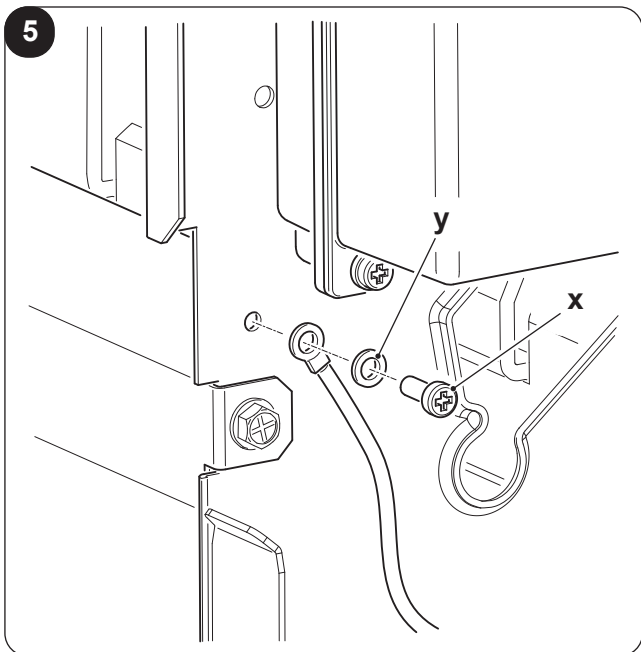
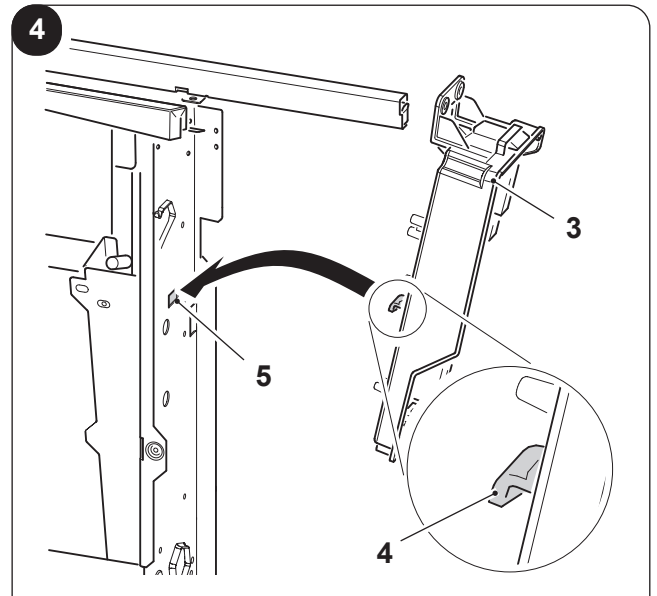
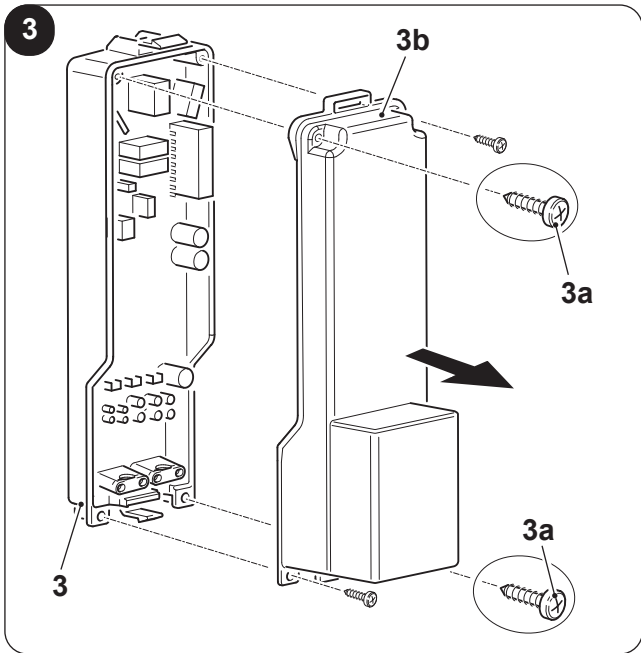

7

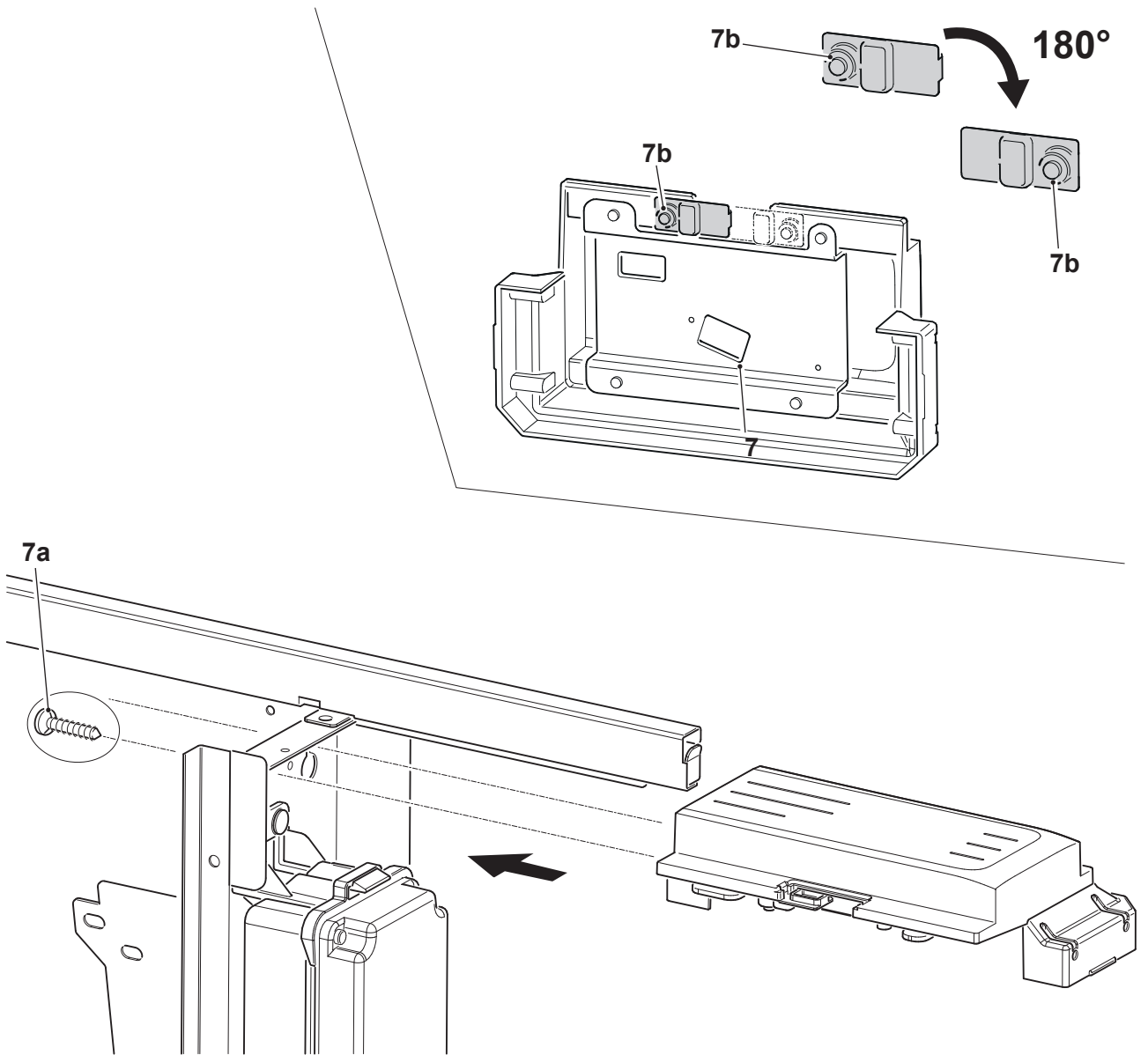

8

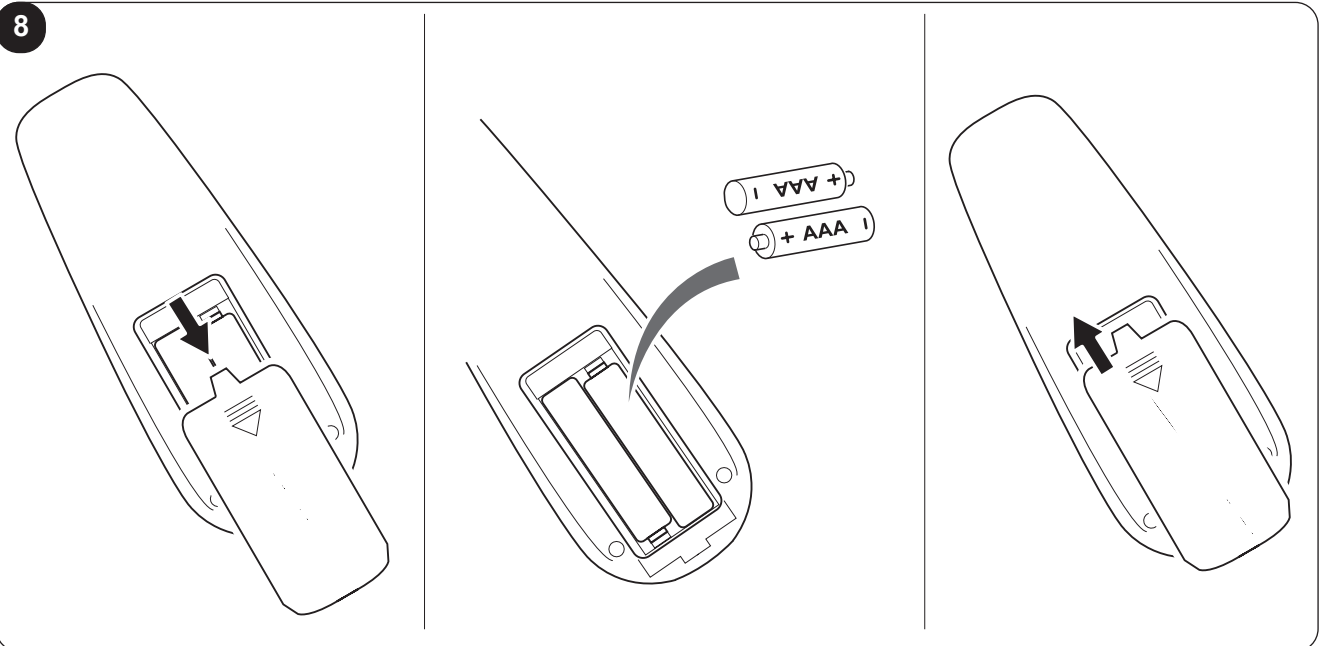



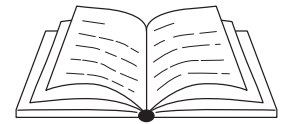

|  |           |
|--|-----------|
| <b>0 - AVVERTENZE .....</b>  | <b>2</b>  |
| 0.1 - INFORMAZIONI GENERALI .....  | 2         |
| 0.2 - SIMBOLOGIA.....  | 2         |
| 0.2.1 - Pittogrammi redazionali.....   | 2         |
| 0.3 - AVVERTENZE GENERALI .....  | 3         |
| <b>1 - INSTALLAZIONE.....</b>  | <b>5</b>  |
| 1.1 - MODALITÀ D'INSTALLAZIONE.....  | 5         |
| 1.2 - APERTURA UNITÀ .....   | 5         |
| 1.3 - MONTAGGIO E CONNESSIONI.....   | 5         |
| <b>2 - CONNESSIONE ELETTRICA.....</b>  | <b>6</b>  |
| 2.1 - CONFIGURAZIONE.....  | 6         |
| 2.2 - INGRESSO CONTATTO PRESENZA.....  | 7         |
| 2.3 - CONNESSIONE CON COMANDO REMOTO A FILO B0736 O MODBUS TERZE PARTI ..... | 7         |
| 2.4 - CONNESSIONE CON SIOS CONTROL .....                                     | 8         |
| 2.5 - CONFIGURAZIONE DELLA SCHEDA.....                                       | 8         |
| <b>3 - USO DELL'APPARECCHIO .....</b>  | <b>10</b> |
| 3.1 - SIMBOLI E TASTI PANNELLO COMANDI.....                                  | 10        |
| 3.2 - SIMBOLI E TASTI TELECOMANDO.....                                       | 10        |
| 3.3 - USO DEL TELECOMANDO .....  | 11        |
| 3.3.a - Inserimento delle batterie.....                                      | 11        |
| 3.4- SOSTITUZIONE DELLE BATTERIE .....                                       | 11        |
| 3.5 - UTILIZZO DELL'APPARECCHIO .....  | 11        |
| 3.5.a - Accensione/spegnimento apparecchio .....                             | 11        |
| 3.6 - MODALITÀ RAFFRESCAMENTO / RISCALDAMENTO AUTOMATICA .....               | 12        |
| 3.7 - MODALITÀ RAFFRESCAMENTO / RISCALDAMENTO MANUALE .....                  | 12        |
| 3.8 - MODALITÀ VENTILAZIONE .....  | 12        |
| 3.8.a - Funzionamento alla massima velocità .....                            | 13        |
| 3.8.b - Funzionamento alla velocità AUTO.....                                | 13        |
| 3.9 - FUNZIONAMENTO NOTTURNO.....  | 13        |
| 3.10 - SIGNIFICATO DEI LAMPEGGI E FUNZIONAMENTO LED .....                    | 13        |
| 3.11 - FUNZIONI SPECIALI .....   | 14        |
| 3.11.a - Air sampling.....   | 14        |
| 3.11.b - Blocco comandi.....   | 14        |
| 3.11.c - Acqua non idonea.....   | 14        |
| 3.11.d - Inibizione sonda acqua .....  | 14        |
| 3.12 - ROTAZIONE DISPLAY.....  | 15        |
| 3.13 - FUNZIONAMENTO CON TIMER (ACCENSIONE E SPEGNIMENTO RITARDATI) .....    | 15        |
| 3.13.a - Settaggio timer di accensione dal telecomando .....                 | 15        |
| 3.13.b - Settaggio timer di spegnimento dal telecomando.....                 | 15        |
| 3.14 - SPEGNIMENTO PER LUNGHI PERIODI .....                                  | 15        |
| 3.15 - LEGENDA LED .....   | 16        |
| 3.16 - LEGENDA ALLARMI .....   | 16        |
| <b>4 - INCONVENIENTI E POSSIBILI RIMEDI.....</b>                             | <b>17</b> |



## SMALTIMENTO

Il simbolo su il prodotto o sulla confezione indica che il prodotto non deve essere considerato come un normale rifiuto domestico, ma deve essere portato nel punto di raccolta appropriato per il riciclaggio di apparecchiature elettriche ed elettroniche. Provvedendo a smaltire questo prodotto in modo appropriato, si contribuisce a evitare potenziali conseguenze negative per l'ambiente e per la salute, che potrebbero derivare da uno smaltimento inadeguato del prodotto.

Per informazioni più dettagliate sul riciclaggio di questo prodotto, contattare l'ufficio comunale, il servizio locale di smaltimento rifiuti o il negozio in qui è stato acquistato il prodotto.

Questa disposizione è valida solamente negli stati membri dell'UE.

**ILLUSTRAZIONI**

Le illustrazioni sono raggruppate nelle pagine iniziali del manuale

**0 - AVVERTENZE****0.1 - INFORMAZIONI GENERALI**

Desideriamo innanzitutto ringraziarVi per aver deciso di accordare la vostra preferenza ad un apparecchio di nostra produzione.

**0.2 - SIMBOLOGIA**

I pittogrammi riportati nel seguente capitolo consentono di fornire rapidamente ed in modo univoco informazioni necessarie alla corretta utilizzazione della macchina in condizioni di sicurezza.

**0.2.1 - Pittogrammi redazionali**

|  |  |
|--|--|
|  | Segnala che il presente documento deve essere letto con attenzione prima di installare e/o utilizzare l'apparecchio.   |
|  | Segnala che il presente documento deve essere letto con attenzione prima di qualsiasi operazione di manutenzione e/o pulizia.  |
|  | Segnala che potrebbero esserci delle informazioni aggiuntive su manuali allegati.  |
|  | Indica che sono disponibili informazioni nel manuale d'uso o nel manuale di installazione.   |
|  | Indica che il personale di assistenza deve maneggiare l'apparecchio attenendosi al manuale di installazione.   |
|  | Segnala che l'apparecchio utilizza refrigerante infiammabile. Se il refrigerante fuoriesce e viene esposto a una fonte di ignizione esterna, c'è il rischio di incendio.   |
|  | Segnala al personale interessato che l'operazione descritta presenta, se non effettuata nel rispetto delle normative di sicurezza, il rischio di subire uno shock elettrico.   |
|  | Segnala al personale interessato che l'operazione descritta presenta, se non effettuata nel rispetto delle normative di sicurezza, il rischio di subire danni fisici.  |
|  | Segnala al personale interessato che l'operazione descritta presenta, se non effettuata nel rispetto delle normative di sicurezza, il rischio di subire bruciature per contatto con componenti con elevata temperatura.  |
|  | I paragrafi preceduti da questo simbolo contengono informazioni e prescrizioni molto importanti, particolarmente per quanto riguarda la sicurezza. Il mancato rispetto può comportare: <ul style="list-style-type: none"> <li>- pericolo per l'incolumità degli operatori</li> <li>- perdita della garanzia contrattuale</li> <li>- declinazione di responsabilità da parte della ditta costruttrice.</li> </ul> |
|  | Contrassegna azioni che non si devono assolutamente fare.  |
|  | Segnala al personale interessato che è vietato coprire l'apparecchio per evitarne il surriscaldamento.   |

### 0.3 - AVVERTENZE GENERALI

**QUANDO SI UTILIZZANO APPARECCHIATURE ELETTRICHE, È SEMPRE NECESSARIO SEGUIRE PRECAUZIONI DI SICUREZZA DI BASE PER RIDURRE RISCHI DI INCENDIO, SCOSSE ELETTRICHE E INFORTUNI A PERSONE, INCLUSO QUANTO SEGUE:**



1. Documento riservato ai termini di legge con divieto di riproduzione o di trasmissione a terzi senza esplicita autorizzazione della ditta OLIMPIA SPLENDID.

Le macchine possono subire aggiornamenti e quindi presentare particolari diversi da quelli raffigurati, senza per questo costituire pregiudizio per i testi contenuti in questo manuale.



2. Leggere attentamente il presente manuale prima di procedere con qualsiasi operazione (installazione, manutenzione, uso) ed attenersi scrupolosamente a quanto descritto nei singoli capitoli.



3. Conservare con cura questo libretto per ogni ulteriore consultazione.

4. Dopo aver tolto l'imballaggio assicurarsi dell'integrità dell'apparecchio; gli elementi dell'imballaggio non devono essere lasciati alla portata dei bambini in quanto potenziali fonti di pericolo.

5. LA DITTA COSTRUTTRICE NON SI ASSUME RESPONSABILITÀ PER DANNI A PERSONE O COSE DERIVANTI DALLA MANCATA OSSERVANZA DELLE NORME CONTENUTE NEL PRESENTE LIBRETTO.

6. La ditta costruttrice si riserva il diritto di apportare modifiche in qualsiasi momento ai propri modelli, fermo restando le caratteristiche essenziali descritte nel presente manuale.

7. Installazioni eseguite al di fuori delle avvertenze fornite dal presente manuale e l'utilizzo al di fuori dei limiti di temperatura prescritti fanno decadere la garanzia. Nell'installazione dell'unità è necessario garantire la non accessibilità della zona posteriore dell'apparecchio.

8. Durante il montaggio, e ad ogni operazione di manutenzione, è necessario osservare le precauzioni citate nel presente manuale, e sulle etichette apposte all'interno o sull'apparecchio, nonché adottare ogni precauzione suggerita dal comune buon senso e dalle Normative di Sicurezza vigenti nel luogo d'installazione.



9. In caso di sostituzione di componenti utilizzare esclusivamente ricambi originali OLIMPIA SPLENDID.



10. Non scollegare l'alimentazione elettrica durante il funzionamento. Rischio di incendio o scosse elettriche.



11. Prima di collegare elettricamente l'apparecchio accertarsi che i dati targa siano rispondenti a quelli della rete di distribuzione elettrica. La presa di corrente deve essere dotata di messa a terra.

12. Installare l'apparecchio secondo le istruzioni del costruttore. Un'errata installazione può causare danni a persone, animali o cose, nei confronti dei quali il costruttore non può essere considerato responsabile.

13. L'installazione della spina deve essere eseguita da personale professionalmente qualificato, il quale accerti che la sezione dei cavi della presa sia idonea alla potenza assorbita dall'apparecchio. In generale è sconsigliato

l'uso di adattatori e/o prolunghe; se il loro uso si rendesse indispensabile, devono essere conformi alle vigenti norme di sicurezza e la loro portata di corrente (A) non deve essere inferiore a quella massima dell'apparecchio.



14. Non utilizzare l'apparecchio:
- con le mani bagnate o umide;
  - a piedi nudi.



15. Non tirare il cavo di alimentazione o l'apparecchio stesso, per staccare l'alimentazione elettrica.



16. Non maneggiare l'alimentazione elettrica con le mani bagnate.

17. Non piegare eccessivamente, attorcigliare, tirare o danneggiare il cavo di alimentazione.

18. Non ostruire in alcun modo le griglie di entrata aria e quelle di uscita.



19. Non inserire oggetti estranei nelle griglie di entrata ed uscita aria in quanto vi è il rischio di scosse elettriche, incendio o danni all'apparecchio.

20. In caso di fuoriuscite di acqua, posizionare l'interruttore generale dell'impianto su "spento" e chiudere i rubinetti dell'acqua.

Chiamare, con sollecitudine, il Servizio Tecnico di Assistenza OLIMPIA SPLENDID, oppure personale professionalmente qualificato e non intervenire personalmente sull'apparecchio.

21. Lo smontaggio, riparazione o riconversione da parte di una persona non autorizzata potrebbe comportare gravi danni e annullerà la garanzia del fabbricante.



22. Non utilizzare l'apparecchio in caso o di guasto o cattivo funzionamento, se l'alimentazione elettrica è danneggiata, o se è stato fatto cadere o è danneggiato in qualsiasi modo. Spegnerne l'apparecchio, scollegare l'alimentazione elettrica e farlo controllare da personale professionalmente qualificato.

23. Non smontare, né apportare modifiche all'apparecchio.

24. Riparare da se l'apparecchio è estremamente pericoloso.

25. Una temperatura troppo bassa o troppo alta, a seconda delle modalità di funzionamento, è dannosa alla salute e costituisce un inutile spreco di energia.

Evitare il contatto diretto con il flusso dell'aria per un periodo prolungato.

Evitare che il locale rimanga chiuso a lungo. Periodicamente aprire le finestre per assicurare un corretto ricambio d'aria.

26. È vietata qualsiasi operazione di pulizia, prima di aver scollegato l'apparecchio dalla rete di alimentazione elettrica posizionando l'interruttore generale dell'impianto su "spento".



27. È vietato modificare i dispositivi di sicurezza o di regolazione senza l'autorizzazione e le indicazioni del costruttore dell'apparecchio.



28. È vietato salire con i piedi sull'apparecchio e/o appoggiarvi qualsiasi tipo di oggetto.



29. L'apparecchio può raggiungere temperature, sui componenti esterni, superiori ai 70°C.

**PRESTARE MOLTA ATTENZIONE AL CONTATTO, PERICOLO SCOTTATURE.**



**30. I ventil-radiatori/ventilconvettori OLIMPIA SPLENDID sono conformi alle Direttive Europee:**

- **Direttiva bassa tensione 2014/35/EU**
- **Direttiva compatibilità elettromagnetica 2014/30/EU.**
- **Direttiva RoHS 2011/65/CE.**

**In ogni caso, essendo incorporati all'interno dell'impianto, la conformità dei ventil-radiatori / ventilconvettori nell'installazione specifica dovrà essere verificata e garantita dall'installatore in ottemperanza alle leggi e ai regolamenti applicabili.**

## 1 - INSTALLAZIONE

### 1.1 - MODALITÀ D'INSTALLAZIONE

Le seguenti descrizioni sulle varie fasi di montaggio ed i relativi disegni fanno riferimento ad una versione di macchina con attacchi a sinistra.

Le descrizioni per le operazioni di montaggio delle macchine con attacchi a destra sono le medesime.

Solo le immagini sono da considerarsi rappresentate specularmente.

### 1.2 - APERTURA UNITÀ (Fig.2a-2b)

- a. Sollevare il coperchietto (1a) e svitare la vite (1b).
- b. Spostare leggermente verso destra il fianchetto (1) e sollevarlo.
- c. Sollevare il coperchietto (2a) e svitare la vite (2b).
- d. Spostare leggermente verso sinistra il fianchetto (2) e sollevarlo.

### 1.3 - MONTAGGIO E CONNESSIONI

- a. Svitare le viti (3a) (fig.3).
- b. Togliere il coperchio (3b) della scatola (3) (fig.3).
- c. Incastrare i fermi (4) nelle apposite feritoie (5) posizionate sul fianco dell'apparecchio (fig.4).
- d. Fissare la scatola (3) all'apparecchio tramite le due viti (6) (fig.4).
- e. Collegare il cavo di terra alla struttura dell'apparecchio utilizzando la vite (x) e la rondella (y) fornite (forza minima per l'avvitamento 4 N) (fig.5).
- f. Collegare il cavo di alimentazione alla morsettiera e fissarlo nella apposito passacavo.
- g. Rimontare il coperchio (3b) della scatola (3) e avvitare le viti (3a) (fig.6).
- h. Infilare il pannello di controllo (7) nella sede posizionata nella parte superiore del ventilconvettore/ventil-radiatore, quindi fissarlo alla parete laterale tramite le due viti a corredo (7a) (fig.7).
- i. Nel caso in cui il comando debba essere installato sul lato sinistro della macchina, ripetere i passaggi dal punto "a" al punto "i" spostando però il supporto (7b) come indicato da figura 7.

Terminate le operazioni di allacciamento ed eventuale configurazione procedere a richiudere il quadro elettrico mediante le viti rimosse in precedenza.

Riposizionare il pannello anteriore avendo cura di collegare il connettore del display. Fissare il pannello anteriore tramite le viti, quindi alimentare la macchina.

## 2 - CONNESSIONE ELETTRICA

 **Prima di effettuare qualsiasi collegamento elettrico assicurarsi che l'alimentazione elettrica sia scollegata dalle unità e che gli impianti a cui deve connettersi l'apparecchiatura siano conformi alle normative vigenti.**

In caso si voglia procedere all'installazione senza spina, seguire quanto descritto di seguito:

- Utilizzare un cavo con sezione minima 3G 0,75
- Utilizzare il filo di terra più lungo di almeno 20 mm rispetto ai fili attivi.
- Collegare i fili della messa a terra al terminale corrispondente.
- Tirare i fili per assicurarsi che siano correttamente collegati, quindi fermarli con l'apposito fermacavo.

Per il dimensionamento corretto delle protezioni, si faccia riferimento alla tensione e consumo di corrente indicati sulla targhetta posta sull'unità.

 **Il collegamento dell'apparecchio DEVE rispettare le norme europee e nazionali e DEVE essere protetto da un interruttore differenziale da 30 mA.**

 **Il collegamento alla rete elettrica può essere eseguito con allacciamento fisso o con spina mobile e DEVE essere dotato di un interruttore onnipolare conforme alle vigenti norme CEI EN, con apertura contatti di almeno 3mm (meglio se provvisto di fusibili).**

 **Il corretto collegamento all'impianto di terra è indispensabile per garantire la sicurezza dell'apparecchio.**

Legenda schema elettrico (fig.1)

|   |   |
|---|---|
| <b>H2:</b> Sonda temperatura acqua                        | <b>L:</b> Linea   |
| <b>AIR:</b> Sonda temperatura aria                        | <b>N:</b> Neutro  |
| <b>M1:</b> Motore ventilatore                             | <b>S2:</b> Ingresso contatto presenza                           |
| <b>Yh:</b> Elettrovalvola acqua calda 230V-50Hz, max 10W  | <b>A:</b> Ingresso contatto presenza o linea Modbus (Giallo)    |
| <b>Yc:</b> Elettrovalvola acqua fredda 230V-50Hz, max 10W | <b>B:</b> Ingresso contatto presenza o linea Modbus (Arancione) |
| <b>Gr :</b> Contatto ingresso griglia                     | <b>D1:</b> Display di visualizzazione                           |
| <b>F1:</b> Fusibile                                       | <b>CR:</b> Comando remoto                                       |

### 2.1 - CONFIGURAZIONE

La scheda elettronica deve essere configurata a seconda del tipo di installazione e in base a determinate preferenze di funzionamento della macchina. I tre selettori J1, J2 e J3 indicati in fig.1 devono essere impostati come descritto nella pagina successiva:

- J1. ON:** in funzione notturno il riscaldamento funziona in solo irraggiamento e convezione naturale, senza ventilazione; In tutti gli altri casi di riscaldamento la ventilazione si spegne circa 1°C prima di arrivare alla temperatura desiderata e prosegue in solo irraggiamento e convezione naturale fino alla temperatura impostata.
- J1. OFF:** per apparecchi senza pannello radiante: il riscaldamento avviene sempre per convezione forzata, con ventilazione attiva anche in modalità notturno (a velocità ridotta).
- J2. ON:** in modalità raffrescamento il ventilatore rimane alimentato anche al raggiungimento della temperatura ambiente desiderata.
- J2. OFF:** in modalità raffrescamento il ventilatore viene disattivato al raggiungimento della temperatura impostata.

>>>>>

- J3. ON:** per apparecchi da installare in impianti a 2 tubi: la scheda è impostata per la gestione di una sola valvola acqua (Yh) per il funzionamento estivo (raffrescamento) e invernale (riscaldamento).
- J3. OFF:** per apparecchi da installare in impianti a 4 tubi: la scheda è impostata per la gestione di due valvole acqua, una per il funzionamento estivo (Yc - raffrescamento) e una per quello invernale (Yh - riscaldamento).



**I tre selettori possono essere posizionati in tutte le combinazioni possibili in quanto le rispettive funzioni sono indipendenti l'una dall'altra.**

Ad ogni riaccensione il display visualizza per 5 secondi la codifica corrispondente al settaggio dei selettori interni:

| D1 | C0  | C1  | C2  | C3  | C4  | C5  | C6  | C7 |
|----|-----|-----|-----|-----|-----|-----|-----|----|
| J1 | OFF | OFF | OFF | OFF | ON  | ON  | ON  | ON |
| J2 | OFF | OFF | ON  | ON  | OFF | OFF | ON  | ON |
| J3 | OFF | ON  | OFF | ON  | OFF | ON  | OFF | ON |

## 2.2 - INGRESSO CONTATTO PRESENZA

Ai morsetti "A" e "B", della morsettiera interna, (fig. 1) è possibile collegare il contatto pulito, non in tensione, di un eventuale sensore presenza (non fornito a corredo) alla chiusura del quale l'apparecchio viene disattivato (stand-by impostazione di fabbrica).

È possibile, in fabbrica o da un centro assistenza autorizzato su preventiva richiesta del cliente, variare questa funzione in modo tale che alla chiusura del contatto viene automaticamente incrementata (in raffreddamento) o decrementata (in riscaldamento) la temperatura ambiente selezionata di un valore specifico "Funzione Economy".



**Non è possibile collegare l'ingresso in parallelo a quello di altre schede elettroniche; usare contatti separati.**

Per il collegamento al sensore presenza è necessario utilizzare un cavo a doppio isolamento con sezione minima 2x0,5 mm<sup>2</sup> e lunghezza massima 20 m. Tenere separato questo collegamento dalla linea di alimentazione elettrica dell'apparecchio.

## 2.3 - CONNESSIONE CON COMANDO REMOTO A FILO B0736 O MODBUS TERZE PARTI

- Connettere i cavi provenienti dalla connessione "A B" del comando B0736 con i relativi fili sul mammut collegato al coperchio del quadro, avendo cura di rispettare la polarità, cavetto giallo "A" e cavetto arancione "B", terminando l'unità più lontana con la resistenza da 120 Ohm, fornita a corredo.
- Abilitare la configurazione Remoto (paragrafo "2.5", parametro "CF" configurazione).
- Tutti i comandi "⊕ ⊖ ⚙ ⚙" saranno disabilitati e comparirà sul display la scritta "rE" ad ogni loro attivazione.
- L'indicatore "☀" visualizza la modalità di funzionamento scelta e gli indicatori "⚙", "A", "⚙" e "☾" le velocità di ventilazione impostate.
- Per quanto riguarda le funzionalità e impostazioni vedere le istruzioni del comando B0736.

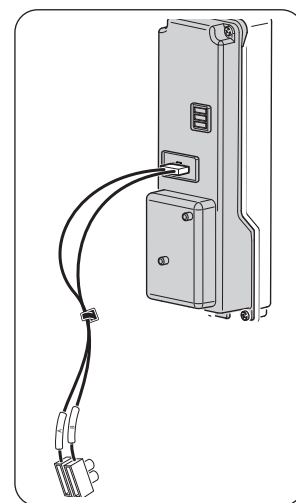



- Quando l'unità è configurata per gestione da remoto il telecomando viene disabilitato.
- Non è possibile gestire il flap dal comando remoto.
- In questa modalità la sonda aria installata a bordo del ventilconvettore viene ignorata.

## 2.4 - CONNESSIONE CON SIOS CONTROL

- Connettere i cavi provenienti dalla connessione "A B" di SIOS CONTROL con i relativi fili sul mammut collegato al coperchio del quadro, avendo cura di rispettare la polarità, terminando l'unità più lontana con la resistenza da 120 Ohm, fornita a corredo.
- Abilitare la configurazione Autonomo (paragrafo "2.5", parametro "CF" configurazione).
- Impostare il tipo di protocollo ASCII se SIOS CONTROL prevede B0863 oppure RTU se SIOS CONTROL non prevede B0863 (paragrafo "2.5", parametro "bU" configurazione).
- Impostare indirizzo, ogni apparecchio deve avere un indirizzo diverso da tutte le altre unità collegate sullo stesso BUS (paragrafo "2.5", parametro "Ad" configurazione).
- Per quanto riguarda il montaggio delle connessioni procedere seguendo le indicazioni descritte nei paragrafi precedenti.

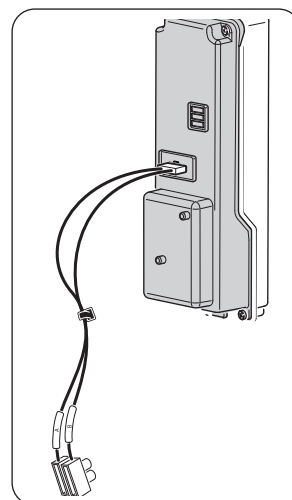

## 2.5 - CONFIGURAZIONE DELLA SCHEDA

Operare come segue:

- Collegare l'alimentazione elettrica quindi assicurarsi che lo stesso sia in una qualsiasi modalità eccetto stand-by.
- Sul pannello comandi premere contemporaneamente il tasto "🌀" (T2) e "⊖" (T1) per almeno 5 secondi, fino all'emissione di un segnale acustico.
- Il display visualizza il riferimento al parametro
- Scorrere con i tasti "⊕" o "⊖" (T1) fino a selezionare il parametro desiderato
- Premere i tasti "⊕" o "⊖" (T1) per scorrere la lista dei parametri: CF -> bU -> Ad -> Fa -> Po -> co -> CF -> ...
- Premere il tasto "🌀" (T2) per accedere al valore
- Rilasciare e premere il tasto "🌀" (T2) per più di 3 secondi per modificare il valore (Display lampeggiante)
- Premere i tasti "⊕" o "⊖" (T1) per scorrere i valori possibili dei parametri
- Premere il tasto "⚙️" (T3) per confermare il valore
- Premere il tasto "⚙️" (T3) per uscire dalla configurazione o attendere 20 secondi.



**Togliere e ridare tensione di alimentazione al sistema per avviare l'unità nella nuova configurazione.**

| ID        | Nome                       | Descrizione   | Valori ammessi   |
|-----------|----------------------------|---|--|
| <b>CF</b> | Configurazione             | Configurare la tipologia di gestione  | AU : Autonomo<br>rE : Remoto   |
| <b>bU</b> | Protocollo Bus             | Permette di configurare la tipologia di bus utilizzato                                    | AS : ASCII<br>rt : RTU   |
| <b>Ad</b> | Indirizzo Unità            | Permette di settare/modificare l'indirizzo dell'unità (inserire il valore in esadecimale) | 00 -> FF (255)   |
| <b>Fa</b> | Tipologia Fancoil          | Permette di selezionare la tipologia di fancoil   | _0: Con flap (200-1000)<br>_1: Con flap (1100-1600)<br>_2: Senza flap (200-1000) |
| <b>Po</b> | Posizione di installazione | Permette di selezionare dove il fancoil è stato installato                                | uP : montaggio a soffitto<br>dO : montaggio a pavimento                          |



| ID | Nome                      | Descrizione  | Valori ammessi |
|----|---------------------------|--|----------------|
| co | Compensazione temperatura | Permette di scegliere il valore di compensazione da utilizzare | -5 : 5         |

**bU – Protocollo BUS:**

| Modicon Modbus" tipo ASCII | Modicon Modbus tipo RTU |
|----------------------------|-------------------------|
| Baudrate = 9600            | Baudrate = 9600         |
| data bits = 7              | data bits = 8           |
| stop bit = 1               | stop bit = 1            |
| parità = si                | parità = no             |

**Ad - Indirizzo Unità:**

Qualora sia necessario è possibile modificare l'indirizzo dell'unità. Il valore deve essere inserito in esadecimale. La tabella sottostante indica la conversione dei numeri da decimale in esadecimale solo dei primi 80 numeri, per i successivi numeri si faccia riferimento alle apposite tabelle consultabili sul web.

| Decimale | Esadecimale | Decimale | Esadecimale |
|----------|-------------|----------|-------------|
| 1        | 01          | 41       | 29          |
| 2        | 02          | 42       | 2A          |
| 3        | 03          | 43       | 2B          |
| 4        | 04          | 44       | 2C          |
| 5        | 05          | 45       | 2D          |
| 6        | 06          | 46       | 2E          |
| 7        | 07          | 47       | 2F          |
| 8        | 08          | 48       | 30          |
| 9        | 09          | 49       | 31          |
| 10       | 0A          | 50       | 32          |
| 11       | 0B          | 51       | 33          |
| 12       | 0C          | 52       | 34          |
| 13       | 0D          | 53       | 35          |
| 14       | 0E          | 54       | 36          |
| 15       | 0F          | 55       | 37          |
| 16       | 10          | 56       | 38          |
| 17       | 11          | 57       | 39          |
| 18       | 12          | 58       | 3A          |
| 19       | 13          | 59       | 3B          |
| 20       | 14          | 60       | 3C          |
| 21       | 15          | 61       | 3D          |
| 22       | 16          | 62       | 3E          |
| 23       | 17          | 63       | 3F          |
| 24       | 18          | 64       | 40          |
| 25       | 19          | 65       | 41          |
| 26       | 1A          | 66       | 42          |
| 27       | 1B          | 67       | 43          |
| 28       | 1C          | 68       | 44          |
| 29       | 1D          | 69       | 45          |
| 30       | 1E          | 70       | 46          |
| 31       | 1F          | 71       | 47          |
| 32       | 20          | 72       | 48          |
| 33       | 21          | 73       | 49          |
| 34       | 22          | 74       | 4A          |
| 35       | 23          | 75       | 4B          |
| 36       | 24          | 76       | 4C          |
| 37       | 25          | 77       | 4D          |
| 38       | 26          | 78       | 4E          |
| 39       | 27          | 79       | 4F          |
| 40       | 28          | 80       | 50          |

**Co – compensazione di temperatura:**

Qualora la particolare installazione dell'unità lo richiedesse, è possibile aggiungere una compensazione sulla lettura della temperatura ambiente da -5°C a +5°C attiva in qualsiasi modalità, eccetto la modalità automatica.



*Se l'unità è configurata a soffitto, l'unità ha in default una compensazione di -3°C, modificabile dall'installatore.*

### 3 - USO DELL'APPARECCHIO

#### 3.1 - SIMBOLI E TASTI PANNELLO COMANDI (Fig.B)

- **T1:** Selettore temperatura ambiente (15°C-30°C)
- **T2:** Tasto ON/Stand-by e selezione funzionamento ventilatore
- **T3:** Tasto selezione modalità raffrescamento/ riscaldamento/ventilazione
- **A1:** Indicatore funzionamento notturno
- **A2:** Indicatore funzionamento silenzioso / minima velocità
- **A3:** Indicatore funzionamento automatico
- **A4:** Indicatore funzionamento massima velocità
- **A5:** Indicatore funzionamento in modalità raffrescamento/riscaldamento

Il comando rende completamente autonoma la regolazione della temperatura ambiente tramite i programmi AUTO, SILENZIOSO, NOTTURNO e MAX per mezzo di una sonda posizionata nella parte inferiore del ventilradiatore/ventilconvettore e garantisce una sicurezza antigelo anche quando è posto in stand-by.

#### 3.2 - SIMBOLI E TASTI TELECOMANDO (Fig.B)

- **B1:** ON/Standby
- **B2:** Selezione modalità operativa (raffreddamento => ventilazione => riscaldamento)
- **B3:** Selezione posizione flap (solo modelli con Flap)
- **B4:** Aumento temperatura
- **B5:** Riduzione temperatura
- **B6:** Selezione velocità ventilatore (velocità max => velocità med => velocità min => auto....)
- **B7:** LED
- **B8:** Impostazione accensione programmata unità
- **B9:** Impostazione spegnimento programmato unità
- **B10:** Conferma/annullamento accensione/spegnimento programmati unità
- **B11:** Selezione modalità Night (on/off)
- **1:** Impostazione temperatura
- **2:** Impostazione ritardo
- **3:** Spegnimento programmato
- **4:** Trasmissione telecomando
- **5:** Modalità Auto fan
- **6:** Velocità ventilatore/ Modalità ventilatore
- **7:** Modalità notturna
- **8:** Accensione programmata
- **9:** Modalità swing attiva
- **10:** Modalità riscaldamento attiva
- **11:** Modalità raffreddamento attiva

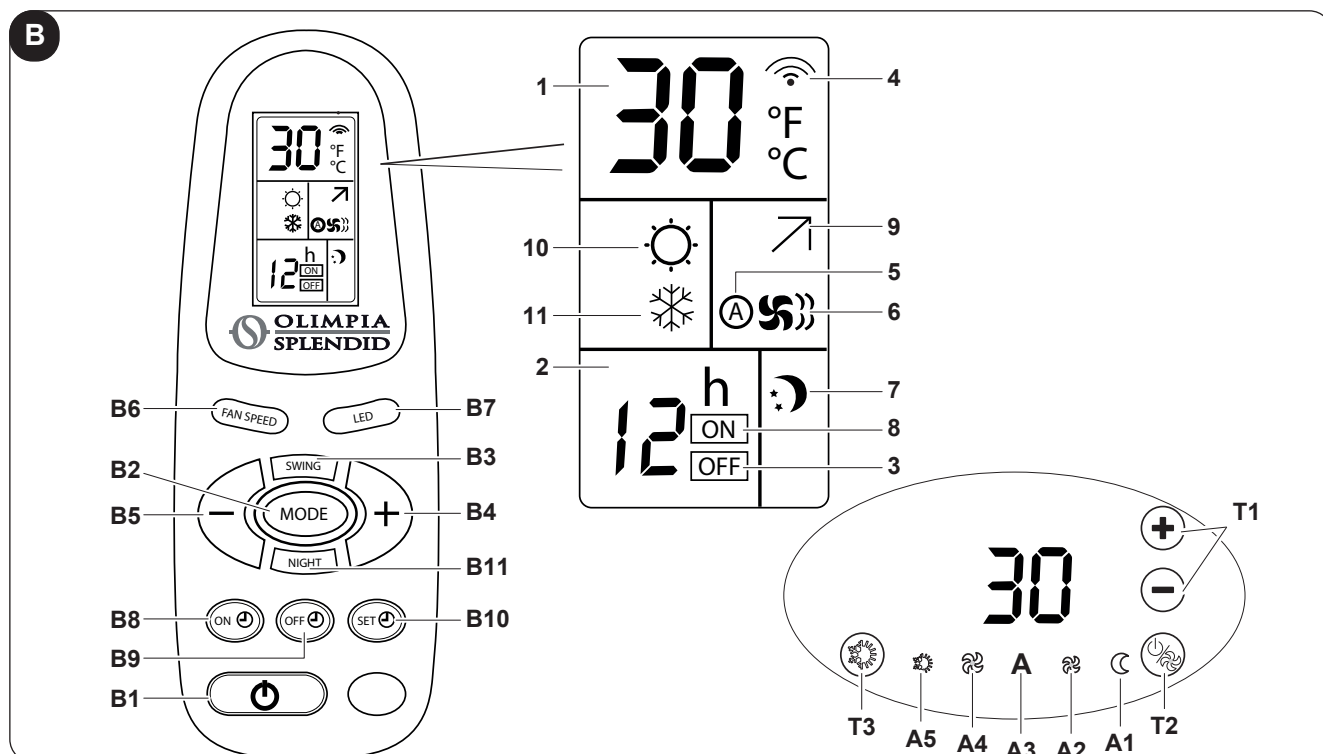

### 3.3 - USO DEL TELECOMANDO

Il telecomando fornito a corredo dell'apparecchio è stato studiato in modo da conferirgli la massima robustezza ed un'eccezionale funzionalità, comunque esso deve essere maneggiato con alcune cautele.



**Evitare di:**

- *lasciarlo esposto alla pioggia, versare liquidi sulla sua tastiera o farlo cadere in acqua;*
- *fargli subire forti urti o lasciarlo cadere su superfici dure,*
- *lasciarlo esposto ai raggi solari,*
- *frapporre ostacoli tra il telecomando e l'apparecchio mentre si usa il telecomando stesso.*

**Inoltre:**

- *nel caso in cui nello stesso ambiente vengano usati altri apparecchi dotati di telecomando (TV, radio, gruppi stereo, etc.), si potrebbero verificare alcune interferenze;*
- *le lampade elettroniche e fluorescenti possono interferire nelle comunicazioni tra il telecomando e l'apparecchio,*
- *estrarre le batterie in caso di prolungato inutilizzo del telecomando.*

#### 3.3.a - Inserimento delle batterie

Per inserire correttamente le batterie:

- a. Sfilare lo sportello del vano batterie (Fig.8).
- b. Inserire le batterie nell'apposito vano (Fig.8).



**Rispettare scrupolosamente le polarità indicate sul fondo del vano batterie.**

- c. Richiudere correttamente lo sportello (Fig.8).

### 3.4- SOSTITUZIONE DELLE BATTERIE



**Utilizzare sempre batterie nuove.**

**L'utilizzo di batterie vecchie o di tipo diverso potrebbe generare un malfunzionamento del telecomando.**

- Il telecomando utilizza due batterie alcaline a secco da 1,5V (tipo AAA) (Fig.8).

### 3.5 - UTILIZZO DELL'APPARECCHIO

Per utilizzare l'apparecchio operare come segue.

#### 3.5.a - Accensione/spegnimento apparecchio

Nel caso sia stato previsto un interruttore generale sulla linea elettrica di alimentazione, questo deve essere inserito.

- a. Per accendere/spegnere il ventilconvettore/ventilradiatore, premere il tasto  (T2) per 2 secondi.
- b. L'apparecchio può essere acceso o spento premendo il tasto "B1" sul telecomando.

Quando l'apparecchio è spento tutti i timer vengono resettati.

La mancanza di qualsiasi segnalazione luminosa identifica lo stato 'stand-by', assenza di funzione.

Quando il comando si trova in questo modo di funzionamento garantisce una sicurezza antigelo. Nel caso in cui la temperatura ambiente scenda al di sotto dei 5°C viene attivata l'elettrovalvola acqua calda e il motore ventilatore alla minima velocità e il display indica il codice "AF".

### 3.6 - MODALITÀ RAFFRESCAMENTO / RISCALDAMENTO AUTOMATICA

L'impostazione di questo tipo di regolazione permette al comando di effettuare automaticamente la selezione della modalità raffrescamento o riscaldamento, in base alla differenza fra temperatura settata dall'utente e la temperatura dell'ambiente.

- Per attivare/disattivare questa funzione mantenere premuto il tasto "B1" selezione raffrescamento/riscaldamento per 10 secondi fino all'accensione alternata dei simboli blu e rosso (A5). Questa impostazione viene mantenuta anche in caso di interruzione di alimentazione.
- Verificare successivamente che al variare della temperatura impostata l'unità alterni la modalità solo raffrescamento (indicatore blu "A5" acceso), ventilazione (indicatori blu e rosso entrambi spenti) o solo riscaldamento (indicatore rosso "A5" acceso).
- Premendo il tasto "B1" per 2 secondi è possibile selezionare ciclicamente le modalità raffrescamento (LED blu), riscaldamento (LED rosso) o ventilazione (LED rosso e LED blu spenti).

In questa modalità la compensazione della temperatura ambiente letta è disabilitata. Questa impostazione può essere eseguita solo dal pannello bordo macchina.

### 3.7 - MODALITÀ RAFFRESCAMENTO / RISCALDAMENTO MANUALE

#### Da bordo macchina

- Per attivare/disattivare questa funzione mantenere premuto il tasto "T3" selezione raffrescamento/riscaldamento per 10 secondi fino all'accensione alternata dei simboli blu e rosso (A5). Questa impostazione viene mantenuta anche in caso di interruzione di alimentazione.
- Premendo il tasto "T3" per 2 secondi è possibile selezionare ciclicamente le modalità raffrescamento (LED blu), riscaldamento (LED rosso) o ventilazione (LED rosso e LED blu spenti).

#### Da telecomando

- Per attivare/disattivare questa funzione premere il tasto "B2" fino a quando il simbolo di solo riscaldamento (10) o solo raffreddamento (11) compare sul telecomando

Da telecomando non è possibile cambiare l'impostazione da modalità manuale a modalità automatica.

### 3.8 - MODALITÀ VENTILAZIONE

Usando questa modalità l'apparecchio non esercita alcuna azione né sulla temperatura né sull'umidità dell'aria in ambiente, ma la mantiene solamente in circolazione.

#### Da bordo macchina

- Premendo il tasto "T3" per 2 secondi è possibile selezionare ciclicamente le modalità raffrescamento (LED blu), riscaldamento (LED rosso) o ventilazione (LED rosso e LED blu spenti).
- In questa modalità operativa il ventilatore interno è sempre acceso ed è possibile selezionare la velocità desiderata del ventilatore in qualsiasi momento premendo l'apposito tasto "T2".



**Solo da bordo macchina è possibile selezionare la temperatura desiderata, che agisce sulla velocità automatica del ventilatore: tanto più la temperatura desiderata si discosta dalla temperatura ambiente tanto più la velocità del ventilatore è alta.**

Queste sono le velocità possibili per il ventilatore.



Velocità MASSIMA



Velocità MINIMA



Velocità AUTO

#### Da telecomando

- Questa modalità può essere selezionata premendo il tasto "B2" fino a quando i due simboli riscaldamento (10) e raffreddamento (11) sono entrambi spenti.
- In questa modalità operativa il ventilatore interno è sempre acceso ed è possibile selezionare la velocità desiderata del ventilatore in qualsiasi momento premendo l'apposito tasto "B6".

 **In modalità ventilazione l'elettrovalvola rimane disabilitata, mentre il ventilatore viene attivato alla velocità impostata.**

### 3.8.a - Funzionamento alla massima velocità

#### Da bordo macchina

- Per selezionare questa modalità, premere più volte il tasto “” (T2) fino all'attivazione dell'indicatore (A4).
- Con questa modalità si ottiene immediatamente il massimo della potenza erogabile sia in raffreddamento che in riscaldamento (il motore ventilatore viene sempre attivato alla massima velocità).

#### Da telecomando

- Per selezionare questa modalità, premere più volte il tasto “**B6**” fino all'attivazione completa dell'indicatore (6).

### 3.8.b - Funzionamento alla velocità AUTO

#### Da bordo macchina



- Per selezionare questa modalità, premere più volte il tasto “” (T2) fino all'attivazione dell'indicatore (A3).
- In questa modalità la regolazione della velocità del ventilatore è completamente automatica tra in valore minimo ed un valore massimo, secondo le necessità di riscaldamento o raffreddamento dell'ambiente

#### Da telecomando

- Per selezionare questa modalità, premere più volte il tasto “**B6**” fino all'attivazione dell'indicatore (5).

## 3.9 - FUNZIONAMENTO NOTTURNO

#### Da bordo macchina

- Per selezionare questa modalità, premere più volte il tasto “” (T2) fino all'attivazione dell'indicatore (A1).
- Cambiando la velocità di ventilazione tramite il tasto “” (T2) la funzione viene automaticamente disattivata.

#### Da telecomando





- Per selezionare questa modalità, premere il tasto “**B11**” fino all'attivazione dell'indicatore (7).
- Per poter variare la velocità di ventilazione è necessario prima disabilitare la funzione premendo il tasto “**B11**”.

Quando questa funzione è abilitata, il ventilatore interno viene forzato alla velocità minima e la temperatura ambiente impostata viene modificata automaticamente come segue:

- diminuita di 1°C dopo un'ora e un ulteriore grado dopo 2 ore nella funzione riscaldamento;
- aumentata di 1°C dopo un'ora e un ulteriore grado dopo 2 ore nella funzione raffreddamento.

 **Se l'unità è stata configurata come radiante (J1 in posizione ON), la selezione della velocità di ventilazione notturna inibisce la rotazione del ventilatore.**

## 3.10 -SIGNIFICATO DEI LAMPEGGI E FUNZIONAMENTO LED

- Il lampeggio del LED (A5) indica che la richiesta di acqua (calda o fredda) non è soddisfatta e comporta l'arresto del ventilatore finché la temperatura dell'acqua non raggiunge un valore adeguato a soddisfare la richiesta.
- L'accensione alternata dei LED rosso e blu (A5) indica che è attiva la modalità raffreddamento/riscaldamento automatica.
- I 4 LED “”, “”, “” e “” indicano la velocità di ventilazione impostata. Se tutti e 4 i Led sono spenti è attiva la modalità Stand-by.

Ciascuno di questi LED è attivato in modo lampeggiante (soft-blinking) se in riscaldamento o raffreddamento (LED rosso o blu "A5" accesi). La temperatura impostata è rispettivamente inferiore o superiore alla temperatura ambiente rilevata dall'apparecchio.

 **Per aumentare il comfort nelle ore notturne, la luminosità dei LED sul pannello elettronico viene diminuita dopo 15 secondi di inattività sui tasti o sul selettore di temperatura.**

Solo da telecomando, premendo il tasto "B7" è possibile spegnere i led sul pannello comandi dopo 15 secondi di inattività sui tasti. Ad ogni pressione dei tasti sul pannello comandi, la luminosità del LED torna a quella massima per successivi 15 secondi.

## 3.11 - FUNZIONI SPECIALI

### 3.11.a - Air sampling

In modalità riscaldamento o raffreddamento e con temperatura ambiente rispettivamente superiore o inferiore al valore desiderato, il ventilatore viene alimentato per 1 minuto alla minima velocità periodicamente. In questo modo il sistema è in grado di tenere controllata adeguatamente la temperatura nell'ambiente circostante e riattivarsi più velocemente in caso sia necessario.

 **Questa funzione è attiva SOLO se l'unità è installata in posizione alta.**

### 3.11.b - Blocco comandi

Per bloccare i tasti a bordo macchina, tenere premuto contemporaneamente i tasti "⊕ | ⊖" (T1) per 5 secondi.

L'attivazione della funzione è verificata dalla visualizzazione di (BL) sul display a ogni pressione di un qualsiasi tasto.

 **Questa funzione è attivabile/disattivabile solo da bordo macchina.**

### 3.11.c - Acqua non idonea

L'effettivo funzionamento dell'apparecchio in modalità raffreddamento o riscaldamento è sempre condizionato dalla temperatura dell'acqua circolante all'interno dell'impianto. Se la temperatura dell'acqua non raggiunge un valore idoneo alla modalità impostata, quindi se l'acqua è troppo calda in raffreddamento o troppo fredda in riscaldamento, il motore ventilatore rimane spento e l'indicatore della modalità corrente (A5) lampeggia.

- La funzione si attiva in raffreddamento se l'unità non è termostatata e se la temperatura dell'acqua nella batteria è superiore a 20°C da più di 5 minuti .

L'unità riprende immediatamente il normale funzionamento se una delle due condizioni non è più presente.

- La funzione si attiva in riscaldamento se l'unità non è termostatata e se la temperatura dell'acqua nella batteria scende sotto i 30°C (il ventilatore si ferma immediatamente).

In modalità riscaldamento l'unità riprende il normale funzionamento solo se la temperatura è superiore a 30°C per almeno 30 secondi



### 3.11.d - Inibizione sonda acqua

Qualora la particolare installazione lo richiedesse è possibile inibire il controllo dell'unità sulla temperatura dell'acqua non idonea.

- Staccare l'unità dall'alimentazione.
- Disconnettere la sonda batteria dal connettore X4
- Accendere l'unità ed attendere che compaia l'allarme "E3" sul display.
- Premere contemporaneamente per almeno 10 secondi i tasti "⊕" (T2) e "⊖" (T3), a questo punto l'allarme è disabilitato e il display visualizza la temperatura desiderata.

Per riattivare il controllo della temperatura dell'acqua è necessario (da macchina disconnessa) ricollegare la sonda.

### 3.12 -ROTAZIONE DISPLAY

Qualora l'installazione dell'unità lo richiedesse, è possibile ruotare la temperatura visualizzata sul display di 180° premendo contemporaneamente, per almeno 5 secondi, “” (T1) e “” (T3).



**Questa funzione è attivabile/disattivabile solo da bordo macchina.**

### 3.13 -FUNZIONAMENTO CON TIMER (ACCENSIONE E SPEGNIMENTO RITAR-DATI)

Questa modalità consente di programmare l'accensione o lo spegnimento dell'unità. Il tempo di ritardo può essere impostato, attivato ed annullato dal telecomando.

#### 3.13.a - Settaggio timer di accensione dal telecomando

- Dopo aver acceso l'unità selezionare la modalità operativa, la temperatura desiderata e la velocità di ventilazione con le quali l'unità si attiverà all'accensione programmata. Successivamente mettere la macchina in Stand-By.
- Premere il tasto “**B8**” per impostare il ritardo desiderato (da 1 a 24 ore) dopo il quale l'unità si accenderà partendo dalla conferma del timer.
- Se non viene premuto alcun tasto entro 5 secondi la funzione di impostazione del timer terminerà automaticamente.
- Il display del telecomando mostra il conto alla rovescia per l'accensione mentre il display del ventilconvettore mostra la scritta “t”.

Una volta trascorso il tempo impostato, l'unità si avvierà con le ultime impostazioni selezionate.

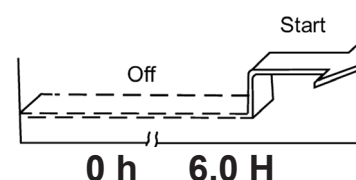

#### 3.13.b - Settaggio timer di spegnimento dal telecomando

- Con l'unità in una qualsiasi modalità operativa, premere il tasto “**B9**” per impostare il ritardo desiderato (da 1 a 24 ore) dopo il quale l'unità si spegnerà partendo dalla conferma del timer.
- Se non viene premuto alcun tasto entro 5 secondi la funzione di impostazione del timer terminerà automaticamente.
- Il display del telecomando mostra il conto alla rovescia per lo spegnimento mentre il display del ventilconvettore mostra la scritta “t”.

Una volta trascorso il tempo impostato, l'unità si spegnerà.

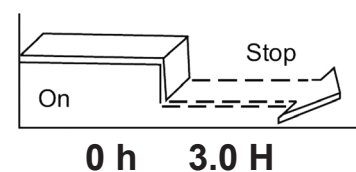
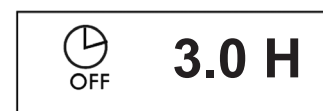

### 3.14 -SPEGNIMENTO PER LUNGHI PERIODI

Se non si utilizza l'apparecchio per un lungo periodo bisogna effettuare le seguenti operazioni:

- Posizionare l'interruttore generale dell'impianto su “spento”.
- Chiudere i rubinetti dell'acqua.
- Se c'è pericolo di gelo, accertarsi che l'impianto sia stato addizionato con del liquido antigelo, altrimenti vuotare l'impianto.



**La funzione antigelo non è attiva.**

### 3.15 -LEGENDA LED

| Stato dell'unità                                 | D1<br>(bianco) | Mode<br>A5<br>(rosso/blu) | Max<br>A4<br>(bianco) | AutoFan<br>A3<br>(bianco) | Min<br>A2<br>(bianco) | Night<br>A1<br>(bianco) |
|--|----------------|---------------------------|-----------------------|---------------------------|-----------------------|-------------------------|
| Modo Stand-by                                    | OFF            | OFF                       | OFF                   | OFF                       | OFF                   | OFF                     |
| Modo raffreddamento                              | -18 ÷ 30       | ON blu                    | X                     | X                         | X                     | X                       |
| Modo riscaldamento                               | -18 ÷ 30       | ON rosso                  | X                     | X                         | X                     | X                       |
| Modo commutazione automatica                     | -18 ÷ 30       | X                         | X                     | X                         | X                     | X                       |
| Modo ventilatore                                 | -18 ÷ 30       | OFF                       | X                     | X                         | X                     | X                       |
| Velocità max ventilatore                         | X              | X                         | ON **                 | OFF                       | OFF                   | OFF                     |
| Velocità auto ventilatore                        | X              | X                         | OFF                   | ON **                     | OFF                   | OFF                     |
| Velocità min ventilatore                         | X              | X                         | OFF                   | OFF                       | ON **                 | OFF                     |
| Modo Notturno                                    | X              | X                         | OFF                   | OFF                       | OFF                   | ON **                   |
| Funzione antigelo ON                             | 'AF'           | OFF                       | OFF                   | OFF                       | OFF                   | OFF                     |
| Temperatura acqua NON IDONEA in riscaldamento    | -18 ÷ 30       | ON rosso (B)              | X                     | X                         | X                     | X                       |
| Temperatura acqua NON IDONEA in raffreddamento   | -18 ÷ 30       | ON blu (B)                | X                     | X                         | X                     | X                       |
| Timer ON attivo                                  | 't I'          | OFF                       | OFF                   | OFF                       | OFF                   | OFF                     |
| Timer OFF attivo                                 | 't I' + Tset   | X                         | X                     | X                         | X                     | X                       |
| Blocco comandi                                   | 'bL'           | X                         | X                     | X                         | X                     | X                       |
| Controllo remoto termostato (7)                  | 'rE'           | X                         | X                     | X                         | X                     | X                       |
| Sottomenù configurazione                         | cF             | X                         | X                     | X                         | X                     | X                       |
| Sottomenù configurazione Bus                     | bU             | X                         | X                     | X                         | X                     | X                       |
| Sottomenù configurazione indirizzo               | Ad             | X                         | X                     | X                         | X                     | X                       |
| Sottomenù configurazione Tipologia Fancoil       | Fa             | X                         | X                     | X                         | X                     | X                       |
| Sottomenù configurazione Posizione Installazione | Po             | X                         | X                     | X                         | X                     | X                       |
| Gestione compensazione                           | co             | X                         | X                     | X                         | X                     | X                       |

\*\* : Se lampeggiante : unità con set point raggiunto

(B) : Led lampeggiante

### 3.16 -LEGENDA ALLARMI

| ALLARMI                                   | D1<br>(bianco) | Mode<br>A5<br>(rosso/blu) | Max<br>A4<br>(bianco) | AutoFan<br>A3<br>(bianco) | Min<br>A2<br>(bianco) | Night<br>A1<br>(bianco) |
|---|----------------|---------------------------|-----------------------|---------------------------|-----------------------|-------------------------|
| Errore di comunicazione scheda principale | E1 (B)         | OFF                       | OFF                   | OFF                       | OFF                   | OFF                     |
| Allarme sensore temperatura ambiente      | E2 (B)         | OFF                       | OFF                   | OFF                       | OFF                   | OFF                     |
| Allarme sensore temperatura acqua         | E3 (B)         | OFF                       | OFF                   | OFF                       | OFF                   | OFF                     |
| Allarme motore ventilatore                | E4 (B)         | OFF                       | OFF                   | OFF                       | OFF                   | OFF                     |
| Errore di comunicazione porta seriale     | E5 (B)         | OFF                       | OFF                   | OFF                       | OFF                   | OFF                     |
| Allarme interruttore griglia aria         | E6 (B)         | OFF                       | OFF                   | OFF                       | OFF                   | OFF                     |

(B) : Led lampeggiante



## 4 - INCONVENIENTI E POSSIBILI RIMEDI

| MALFUNZIONAMENTO  | CAUSA  | RIMEDIO  |
|---|--|--|
| La ventilazione si attiva in ritardo rispetto alle nuove impostazioni di temperatura o di funzione. | - La valvola di circuito richiede un certo tempo per la sua apertura e quindi per far circolare l'acqua calda o fredda nell'apparecchio.                         | - Attendere 2 o 3 minuti per l'apertura della valvola del circuito.  |
| La velocità di ventilazione aumenta o diminuisce automaticamente.                                   | - Il controllo elettronico agisce in modo di regolare il miglior livello di comfort.   | - Attendere la regolazione della temperatura o in caso di necessità selezionare la funzione silent.  |
| L'apparecchio non attiva la ventilazione.   | - Manca acqua calda o fredda nell'impianto.  | - Verificare che la caldaia o il refrigeratore d'acqua siano in funzione.  |
| La ventilazione non si attiva anche se nel circuito idraulico è presente acqua calda o fredda.      | - La valvola idraulica rimane chiusa<br><br>- Il motore di ventilazione è bloccato o bruciato.<br><br>- I collegamenti elettrici non sono corretti.              | - Smontare il corpo valvola e verificare se si ripristina la circolazione dell'acqua.<br>- Controllare lo stato di funzionamento della valvola alimentandola separatamente a 220 V. Se si dovesse attivare, il problema può essere nel controllo elettronico.<br>- Verificare gli avvolgimenti del motore e la libera rotazione della ventola.<br>- Verificare i collegamenti elettrici. |
| L'apparecchio perde acqua in funzione riscaldamento.  | - Perdite nell'allacciamento idraulico dell'impianto.<br>- Perdite nel gruppo valvole.   | - Controllare la perdita e stringere a fondo i collegamenti.<br>- Verificare lo stato delle guarnizioni.   |
| Sono presenti formazioni di ruggine sul pannello frontale.  | - La valvola termostatica integrata nel gruppo di collegamento tra pannello e batteria non chiude il flusso verso la parete.<br>- Isolanti termici staccati.     | - Sostituire il raccordo che integra la valvola termostatica nel gruppo superiore di ingresso acqua.<br>- Controllare il corretto posizionamento degli isolanti termoacustici con particolare attenzione a quello anteriore sopra la batteria alettata.  |
| Sono presenti alcune gocce d'acqua sul flap di uscita aria.   | - In situazioni di elevata umidità relativa ambientale (>60%) si possono verificare dei fenomeni di condensa, specialmente alle minime velocità di ventilazione. | - Appena l'umidità relativa tende a scendere il fenomeno scompare. In ogni caso l'eventuale caduta di alcune gocce d'acqua all'interno dell'apparecchio non sono indice di malfunzionamento. >>>>  |

| MALFUNZIONAMENTO   | CAUSA   | RIMEDIO  |
|--|---|--|
| L'apparecchio perde acqua nella sola funzione di raffreddamento.         | <ul style="list-style-type: none"> <li>- La bacinella condensa è ostruita.</li> <li>- Lo scarico della condensa non ha la necessaria pendenza per il corretto drenaggio.</li> <li>- Le tubazioni di collegamento ed i gruppo valvole non sono ben isolati.</li> </ul> | <ul style="list-style-type: none"> <li>- Versare lentamente una bottiglia d'acqua nella parte bassa della batteria per verificare il drenaggio; nel caso pulire la bacinella e/o migliorare la pendenza del tubo di drenaggio.</li> <li>- Controllare l'isolamento delle tubazioni.</li> </ul>                   |
| L'apparecchio emette un rumore eccessivo.                                | <ul style="list-style-type: none"> <li>- La ventola tocca la struttura.</li> <li>- La ventola è sbilanciata.</li> </ul>   | <ul style="list-style-type: none"> <li>- Verificare le eventuali interferenze facendo ruotare manualmente la ventola.</li> <li>- Lo sbilanciamento determina eccessive vibrazioni della macchina: sostituire la ventola.</li> </ul>  |
| F1: Il ventilconvettore necessita di manutenzione.                       |   | <ul style="list-style-type: none"> <li>- Selezionare il programma stand-by</li> <li>- Pulire il filtro aria come descritto sul manuale di manutenzione della macchina</li> <li>- Riaccendere l'unità e tenere premuto per 5 secondi i tasti "T2" e "T3" fino al ripristino del funzionamento normale.</li> </ul> |
| E2: indica la presenza di un guasto della sonda di temperatura ambiente. |   | <ul style="list-style-type: none"> <li>- Contattare l'assistenza</li> </ul>  |
| E3 è associato al guasto della sonda acqua.                              |   | <ul style="list-style-type: none"> <li>- Contattare l'assistenza</li> </ul>  |
| E4 indica un guasto al motore.   |   | <ul style="list-style-type: none"> <li>- Contattare l'assistenza</li> </ul>  |
| E5 indica un'anomalia nella comunicazione con il comando remoto.         |   | <ul style="list-style-type: none"> <li>- Contattare l'assistenza</li> </ul>  |

**Non cercare di riparare l'apparecchiatura da soli.**

***Se il problema non è stato risolto, contattare il rivenditore locale o il servizio di assistenza più vicino. Fornire informazioni dettagliate sul malfunzionamento e sul modello dell'apparecchiatura.***

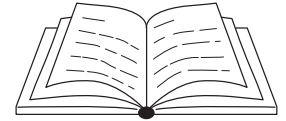

|   |           |
|---|-----------|
| <b>0 - WARNINGS</b> .....   | <b>2</b>  |
| 0.1 - General information.....  | 2         |
| 0.2 - SYMBOLS.....  | 2         |
| 0.2.1 - Editorial pictograms.....   | 2         |
| 0.3 - GENERAL WARNINGS.....   | 3         |
| <b>1 - INSTALLATION</b> .....   | <b>5</b>  |
| 1.1 - MODE OF INSTALLATION.....   | 5         |
| 1.2 - OPENING THE UNIT.....   | 5         |
| 1.3 - ASSEMBLY AND CONNECTIONS.....   | 5         |
| <b>2 - ELECTRICAL CONNECTION</b> .....  | <b>6</b>  |
| 2.1 - CONFIGURATION.....  | 6         |
| 2.2 - PRESENCE CONTACT INPUT.....   | 7         |
| 2.3 - CONNECTION WITH WIRED REMOTE CONTROL B0736 OR THIRD PARTIES MODBUS..... | 7         |
| 2.4 - CONNECTION WITH SIOS CONTROL.....                                       | 8         |
| 2.5 - BOARD CONFIGURATION.....  | 8         |
| <b>3 - USE OF THE APPLIANCE</b> .....   | <b>10</b> |
| 3.1 - SYMBOLS AND KEYS OF THE CONTROL PANEL.....                              | 10        |
| 3.2 - SYMBOLS AND KEYS OF THE REMOTE CONTROLLER.....                          | 10        |
| 3.3 - USE OF THE REMOTE CONTROLLER.....                                       | 11        |
| 3.3.a - Inserting the batteries.....  | 11        |
| 3.4 - REPLACING THE BATTERIES.....  | 11        |
| 3.5 - USE OF THE APPLIANCE.....   | 11        |
| 3.5.a - Appliance switching on/off.....                                       | 11        |
| 3.6 - AUTOMATIC COOLING /HEATING MODE.....                                    | 12        |
| 3.7 - MANUAL COOLING/ HEATING MODE.....                                       | 12        |
| 3.8 - FAN MODE.....   | 12        |
| 3.8.a - Operation at maximum speed.....                                       | 13        |
| 3.8.b - Operation at AUTO speed.....  | 13        |
| 3.9 - NIGHT OPERATION.....  | 13        |
| 3.10 - MEANING OF BLINKING AND OPERATION OF THE LED.....                      | 13        |
| 3.11 - SPECIAL FUNCTIONS.....   | 14        |
| 3.11.a - Air sampling.....  | 14        |
| 3.11.b - Commands lock.....   | 14        |
| 3.11.c - Water not suitable.....  | 14        |
| 3.11.d - Water probe inhibition.....  | 14        |
| 3.12 - DISPLAY ROTATION.....  | 15        |
| 3.13 - OPERATION WITH TIMER (DELAYED SWITCHING ON AND SWITCHING OFF).....     | 15        |
| 3.13.a - Setting of the switching on timer from remote controller.....        | 15        |
| 3.13.b - Setting of the switching off timer from remote controller.....       | 15        |
| 3.14 - SWITCHING OFF FOR PROLONGED PERIODS.....                               | 15        |
| 3.15 - LEDs KEY.....  | 16        |
| 3.16 - ALARMS KEY.....  | 16        |
| <b>4 - INCONVENIENCES AND POSSIBLE SOLUTIONS</b> .....                        | <b>17</b> |



## DISPOSAL

This symbol on the product or its packaging indicates that the appliance cannot be treated as normal domestic trash, but must be handed in at a collection point for recycling electric and electronic appliances.

Your contribution to the correct disposal of this product protects the environment and the health of your fellow men. Health and the environment are endangered by incorrect disposal.

Further information about the recycling of this product can be obtained from your local town hall, your refuse collection service, or in the store at which you bought the product.

This regulation is valid only in EU member states.

## ILLUSTRATIONS

The illustrations are grouped on the initial pages of the manual



## 0 - WARNINGS

### 0.1 - GENERAL INFORMATION

First of all, we would like to thank you for choosing our appliance.

### 0.2 - SYMBOLS







The pictograms in the next chapter provide the necessary information for correct, safe use of the machine in a rapid, unmistakable way.

#### 0.2.1 - Editorial pictograms

|  |  |
|--|--|
|  | Indicates that this document must be read carefully before installing and/or using the appliance.  |
|  | Indicates that this document must be read carefully before any maintenance and/or cleaning operation.  |
|  | Indicates that there may be additional information in attached manuals.  |
|  | Indicates that information is available in the user manual or in the installation manual.  |
|  | Indicates that the assistance personnel must handle the appliance following the installation manual.   |
|  | Indicates that the appliance uses inflammable refrigerant. If the refrigerant escapes and is exposed to a source of external ignition, there is a fire risk.   |
|  | Signals to the personnel that the operation described could cause electrocution if not performed according to the safety rules.  |
|  | It informs the personnel concerned that if the operation is not carried out in compliance with the safety regulations, it presents the risk of suffering physical damage.  |
|  | It informs the personnel concerned that if the operation is not carried out in compliance with the safety regulations, it presents the risk of burns due to contact with components at very high temperatures.   |
|  | Paragraphs marked with this symbol contain very important information and recommendations, particularly as regards safety. Failure to comply with them may result in: <ul style="list-style-type: none"><li>- danger of injury to the operators</li><li>- loss of the warranty</li><li>- refusal of liability by the manufacturer.</li></ul> |
|  | Refers to actions that absolutely must not be performed.   |
|  | Indicates to the personnel concerned, that it is prohibited to cover the appliance, to prevent over-heating.   |

### 0.3 - GENERAL WARNINGS

**WHEN USING ELECTRICAL EQUIPMENT,  
BASIC SAFETY PRECAUTIONS MUST ALWAYS BE FOLLOWED IN ORDER TO  
REDUCE RISKS OF FIRE, ELECTRIC SHOCKS  
AND INJURY, INCLUDING THE FOLLOWING:**

-  1. This document is restricted in use to the terms of the law and may not be copied or transferred to third parties without the express authorization of the manufacturer, OLIMPIA SPLENDID. Our machines are subject to change and some parts may appear different from the ones shown here, without this affecting the text of the manual in any way.
-  2. Read this manual carefully before performing any operation (installation, maintenance, use) and follow the instructions contained in each chapter.
-  3. Make all personnel involved in transport and installation of the machine aware of these instructions.
4. After removing the packaging, ensure that the appliance is undamaged; the elements of the packaging must not be left within the range of children as they are a potential source of danger.
5. **THE MANUFACTURER IS NOT RESPONSIBLE FOR DAMAGES TO PERSONS OR PROPERTY CAUSED BY FAILURE TO FOLLOW THE INSTRUCTIONS IN THIS MANUAL.**
6. The manufacturer reserves the right to make any changes it deems advisable to its models, although the essential features described in this manual remain the same.
7. Failing to comply with the instructions contained in this manual, and using the unit with temperatures exceeding the permissible temperature range will invalidate the warranty.  
During installation of the unit, it is necessary to ensure that the rear area of the appliance cannot be accessed.
8. During installation and maintenance, respect the precautions indicated in the manual, and on the labels applied inside the units, as well as all the precautions suggested by good sense and by the safety regulations in effect in your country.
-  9. In case of replacement of parts, use only original OLIMPIA SPLENDID parts.
-  10. Do not disconnect power supply during operation.  
Risk of fire or electric shock.
-  11. Before electrically connecting the appliance, make sure that the label data correspond to those of the electricity distribution network.  
The power socket must be equipped with ground connection.
12. Install the appliance according to the instructions of the manufacturer. A wrong installation may cause damages to people, animals or things for which the manufacturer cannot be held liable.
13. Installation of the plug must be carried out by professionally qualified personnel, who shall ensure that the section of the cables of the socket is suitable for the power absorbed by the appliance. In general, it is not advised to use adapters and/or extension cables; if their use becomes

essential, they must comply with the safety standards and their current carrying capacity (A) must not be lower than the maximum one of the appliance.



14. Do not use the appliance:  
- with wet or moist hands;  
- barefoot.



15. Do not pull the power cord or the appliance itself to disconnect the plug from power supply.



16. Do not handle power supply with wet hands.

17. Do not bend excessively, twist, pull or damage the power cord.

18. In no way obstruct the air intake and outlet grilles.



19. Do not insert foreign objects in the air intake and outlet grilles since there is the risk of electric shock, fire or damages to the appliance.

20. In case water leakages, set the main switch of the system to “OFF” and close the water valves.

Call, as soon as possible, the Technical Assistance Service of OLIMPIA SPLENDID or professionally qualified personnel and do not intervene personally on the appliance.

21. Disassembly, repair or reconversion by an unauthorized person may cause serious damages and will nullify the warranty of the manufacturer.



22. Do not use the appliance in case of failure or bad operation, if power supply is damaged, or if the appliance has been dropped or damaged in any way. Switch off the appliance, disconnect the power supply and have it checked by professionally qualified personnel.

23. Do not disassemble nor modify the appliance.

24. Repairing the appliance by yourself is extremely dangerous.

25. A temperature too low or too high, depending on the modes of operation, is harmful to health and constitutes an useless waste of energy.

Avoid direct contact with the air flow for a prolonged period.

Avoid that the room remains closed for a prolonged period.

Periodically open the windows to ensure correct air recirculation.

26. Any cleaning operation is prohibited if the appliance has not been disconnected from the electricity distribution network by setting the main power switch to “OFF”.



27. It is prohibited to change the safety or adjustment devices without authorization or indications of the appliance manufacturer.



28. It is prohibited to step on the appliance and/or to place any type of object on it.



29. The appliance can reach temperatures higher than 70°C on the external components.

**PAY PARTICULAR ATTENTION TO CONTACT, DANGER OF BURNS.**



### 30. OLIMPIA SPLENDID's fan radiators/fan coils are compliant with the European Directives:

- Low voltage directive 2014/35/EU
- Electromagnetic compatibility directive 2014/30/EU.
- RoHS directive 2011/65/EC.

In any case, since they are incorporated inside the system, conformity of the fan radiators / fan coils in a specific system shall be verified and ensured by the installer in compliance with the applicable laws and rules.

## 1 - INSTALLATION

### 1.1 - MODE OF INSTALLATION

The following descriptions on the various phases of assembly and the corresponding drawings refer to a version of the machine with connections to the left.

The descriptions for the assembly operations of the machines with connections to the right are the same. Only the figures must be considered as shown specularly.

### 1.2 - OPENING THE UNIT (Fig.2a-2b)

- a. Raise the lid (1a) and undo the screw (1b).
- b. Slightly move the side panel (1) rightwards and raise it.
- c. Raise the lid (2a) and undo the screw (2b).
- d. Slightly move the side panel (2) leftwards and raise it.

### 1.3 - ASSEMBLY AND CONNECTIONS

- a. Undo the screws (3a) (fig.3).
- b. Remove the cover (3b) of the box (3) (fig.3).
- c. Wedge in the locks (4) in the specific slots (5) located on the side of the appliance (fig.4).
- d. Secure the box (3) to the appliance by means of the two screws (6) (fig.4).
- e. Connect the ground cable to the appliance structure using the supplied screw (x) and the washer (y) (minimum force for screwing is 4 N) (fig.5).
- f. Connect the power cord to the terminal block and fix it in the specific strain relief.
- g. Remount the cover (3b) of the box (3) and tighten the screws (3a) (fig.6).
- h. Insert the control panel (7) in the seat positioned in the upper part of the fan coil/fan radiator, then secure it to the side part by means of the two supplied screws (7a) (fig.7).
- i. If the control must be installed on the left side of the machine, repeat the steps from point "a" to point "i", but move the support (7b) as indicated in figure 7 instead.

Once the connection operations and possible configuration are complete, close the electric panel by means of the previously removed screws.

Reposition the front panel taking care to connect the connector of the display.

Secure the front panel by means of the screws, then power the machine.

## 2 - ELECTRICAL CONNECTION



**Before carrying out any electrical connection, make sure that power supply is disconnected by the units and that the systems to which the equipment must connect are compliant with the current standards.**

In case you want to proceed with installation without plug, proceed as described below:

- Use a cable with a minimum section of 3G 0,75
- Use a ground cable at least 20 mm longer than the active wires.
- Connect the ground connection wires to the corresponding terminal.
- Pull the wires to make sure they are connected correctly, then stop them with the specific cable tie.

For correct dimensioning of the guards, please refer to voltage and current consumption indicated on the label located on the unit.



**The appliance connection MUST respect the European and national standards and MUST be protected by a 30 mA differential switch.**



**Connection to the mains supply can be carried out with fixed connection or with mobile plug and MUST be equipped with an omnipolar switch compliant with the current IEC EN standards, with a contact opening of at least 3mm (better if equipped with fuses).**



**Correct connection to the ground system is essential to ensure safety of the appliance.**

Wiring diagram key (fig.1)

|   |  |
|---|--|
| <b>H2:</b> Water temperature probe                      | <b>L:</b> Line   |
| <b>AIR:</b> Air temperature probe                       | <b>N:</b> Neutral  |
| <b>M1:</b> Fan motor                                    | <b>S2:</b> Presence contact input                        |
| <b>Yh:</b> Hot water 230V-50Hz solenoid valve, max 10W  | <b>A:</b> Modbus line or presence contact input (Yellow) |
| <b>Yc:</b> Cold water 230V-50Hz solenoid valve, max 10W | <b>B:</b> Modbus line or presence contact input (Orange) |
| <b>Gr :</b> Grille input contact                        | <b>D1:</b> Visualization display                         |
| <b>F1:</b> Fuse   | <b>CR:</b> Remote control                                |

### 2.1 - CONFIGURATION

The printed circuit board must be configured depending on the type of installation and based on particular operating preferences of the machine.

The three selectors J1, J2 and J3 indicated in fig. 1 must be set as described in the next page:

- J1. ON:** in night mode, heating works in natural convection and irradiation mode only, without ventilation; In all the other cases of heating, ventilation switches off approximately 1°C before reaching the desired temperature and continues in irradiation and natural convection only up to the desired temperature.
- J1. OFF:** for appliances without radiant panel: heating occurs always through forced convection, with activation active also in night mode (at reduced speed).
- J2. ON:** in cooling mode, the fan remains powered even upon reach the desired ambient temperature.
- J2. OFF:** in cooling mode, the fan id deactivated upon reaching the set temperature.

>>>>>



- J3. ON:** for appliances to be installed in 2-pipes systems: the board is set for management of a single water valve (Yh) for summer (cooling) and winter (heating) operation.
- J3. OFF:** for appliances to be installed in 4-pipes systems: the board is set for management of two water valves, one for summer (Yc - cooling) operation and one for winter (Yh -heating) operation.



**The three selectors can be positioned in all the possible combinations since the respective functions are independent from each other.**

At each reactivation, the display shows the code corresponding to the setting of the internal selectors for 5 seconds:

| D1 | C0  | C1  | C2  | C3  | C4  | C5  | C6  | C7 |
|----|-----|-----|-----|-----|-----|-----|-----|----|
| J1 | OFF | OFF | OFF | OFF | ON  | ON  | ON  | ON |
| J2 | OFF | OFF | ON  | ON  | OFF | OFF | ON  | ON |
| J3 | OFF | ON  | OFF | ON  | OFF | ON  | OFF | ON |

## 2.2 - PRESENCE CONTACT INPUT

To the terminals “A” and “B” of the internal terminal box (fig. 1), it is possible to connect the volt-free contact, not live, of a possible presence sensor (not supplied) at the closure of which, the appliance is deactivated (factory setting stand-by).

It is possible, in factory or at an authorized assistance centre upon prior request of the customer, change this function so as that, at the closure of the contact, the selected room temperature is automatically increased (in cooling) or decreased (in heating) of a specific “Economy function”.



**It is not possible to connect the parallel input the one of other circuit boards; use separate contacts.**

To connect the presence sensor, it is necessary to use a double-insulated cable with a minimum section of 2x0,5 mm<sup>2</sup> and maximum length of 20 m. Keep this connection separated from the power supply line of the appliance.

## 2.3 - CONNECTION WITH WIRED REMOTE CONTROL B0736 OR THIRD PARTIES MODBUS

- Connect the cables coming from the “A B” connection of the B0736 command with the respective wires on the mammoth connected to the panel lid, taking care to respect the polarity, yellow cord “A” and orange cord “B”, connecting the farthest unit with the 120 Ohm resistor supplied with the appliance.
- Enable Remote configuration (paragraph “2.5”, configuration parameter “CF”).
- All the commands “ ” shall be disabled and the message “rE” will appear on the display every time they are activated.
- The indicator “” shows the chosen mode of operation, the indicators “”, “A”, “” and “” and the set fan speeds.
- As regards the functionalities and settings, see the instructions of command B0736.

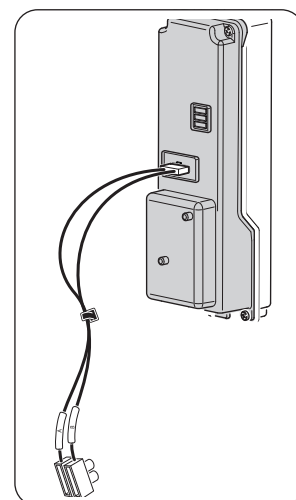



- When the unit is configured for remote control, the remote controller is disabled.
- It is not possible to control the flap from remote control.
- In this mode, the air probe installed on board the fan coil is ignored.





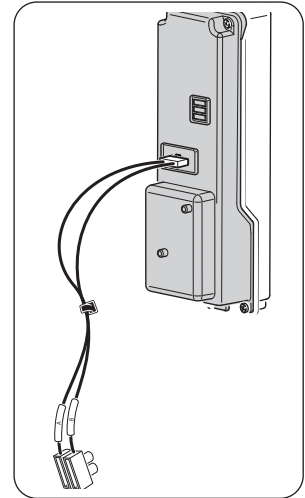







## 2.4 - CONNECTION WITH SIOS CONTROL

- Connect the cables coming from the “A B” connection of SIOS CONTROL with the respective wires on the mammoth connected to the panel lid, taking care to respect the polarity, connecting the farthest unit with the 120 Ohm resistor supplied with the appliance.
- Enable Autonomous configuration (paragraph “2.5”, configuration parameter “CF”).
- Set the protocol type ASCII if SIOS CONTROL envisages B0863 or RTU if SIOS CONTROL does not envisage B0863 (paragraph “2.5”, configuration parameter “bU”).
- Set the address, each appliance must have an address different from all the other units connected to the same BUS (paragraph “2.5”, configuration parameter “Ad”).
- As regards mounting of the connections, proceed by following the indications described in the previous paragraphs.



## 2.5 - BOARD CONFIGURATION

Work as follows:

- Connect power supply, then ensure that the latter is set to any mode except for stand-by.
- On the control panel, simultaneously press the key “” (T2) and “” (T1) for at least 5 seconds, until an acoustic signal is emitted.
- The display shows the reference to the parameter
- Scroll using the key “” or “” (T1) until you select the desired parameter
- Press the key “” or “” (T1) to scroll the list of parameters: CF -> bU -> Ad -> Fa -> Po -> co -> CF -> ...
- Press key “” (T2) to access the value
- Release and press key “” (T2) for more than 3 seconds to change the value (Display blinking)
- Press key “” or “” (T1) to scroll the possible values of the parameters
- Press key “” (T3) to confirm the value
- Press key “” (T3) to exit the configuration or wait 20 seconds.



**Quit and give power voltage to the system to start the unit under the new configuration.**

| ID | Name                     | Description  | Permitted values   |
|----|--------------------------|--|--|
| CF | Configuration            | Configure the type of control  | AU : Autonomous<br>rE : Remote   |
| bU | Bus Protocol             | Allows to configure the type of bus used                                       | AS : ASCII<br>rt : RTU   |
| Ad | Unit Address             | Allows to set/change the unit address (insert the value in hexadecimal format) | 00 -> FF (255)   |
| Fa | Fancoil Type             | Allows to select the type of fancoil   | _0: With flap (200-1000)<br>_1: With flap (1100-1600)<br>_2: Without flap (200-1000) |
| Po | Position of installation | Allows to select where the fancoil has been installed                          | uP : roof installation<br>dO : floor installation                                    |

| ID | Name                     | Description                                    | Permitted values |
|----|--------------------------|--|------------------|
| co | Temperature compensation | Allows to choose the compensation value to use | -5 : 5           |

**bU – BUS Protocol:**

| Modicon Modbus™ ASCII type | Modicon Modbus RTU type |
|----------------------------|-------------------------|
| Baudrate = 9600            | Baudrate = 9600         |
| data bits = 7              | data bits = 8           |
| stop bit = 1               | stop bit = 1            |
| equality = yes             | equality = no           |

**Ad - Unit Address:**

In the event of need, it is possible to change the unit address. The value must be entered in hexadecimal format. The table below indicates the conversion of the first 80 numbers from decimal to hexadecimal format, for the next numbers, please refer to the specific tables which can be consulted on the web.

| Decimal | Hexadecimal |
|---------|-------------|
| 1       | 01          |
| 2       | 02          |
| 3       | 03          |
| 4       | 04          |
| 5       | 05          |
| 6       | 06          |
| 7       | 07          |
| 8       | 08          |
| 9       | 09          |
| 10      | 0A          |
| 11      | 0B          |
| 12      | 0C          |
| 13      | 0D          |
| 14      | 0E          |
| 15      | 0F          |
| 16      | 10          |
| 17      | 11          |
| 18      | 12          |
| 19      | 13          |
| 20      | 14          |
| 21      | 15          |
| 22      | 16          |
| 23      | 17          |
| 24      | 18          |
| 25      | 19          |
| 26      | 1A          |
| 27      | 1B          |
| 28      | 1C          |
| 29      | 1D          |
| 30      | 1E          |
| 31      | 1F          |
| 32      | 20          |
| 33      | 21          |
| 34      | 22          |
| 35      | 23          |
| 36      | 24          |
| 37      | 25          |
| 38      | 26          |
| 39      | 27          |
| 40      | 28          |

| Decimal | Hexadecimal |
|---------|-------------|
| 41      | 29          |
| 42      | 2A          |
| 43      | 2B          |
| 44      | 2C          |
| 45      | 2D          |
| 46      | 2E          |
| 47      | 2F          |
| 48      | 30          |
| 49      | 31          |
| 50      | 32          |
| 51      | 33          |
| 52      | 34          |
| 53      | 35          |
| 54      | 36          |
| 55      | 37          |
| 56      | 38          |
| 57      | 39          |
| 58      | 3A          |
| 59      | 3B          |
| 60      | 3C          |
| 61      | 3D          |
| 62      | 3E          |
| 63      | 3F          |
| 64      | 40          |
| 65      | 41          |
| 66      | 42          |
| 67      | 43          |
| 68      | 44          |
| 69      | 45          |
| 70      | 46          |
| 71      | 47          |
| 72      | 48          |
| 73      | 49          |
| 74      | 4A          |
| 75      | 4B          |
| 76      | 4C          |
| 77      | 4D          |
| 78      | 4E          |
| 79      | 4F          |
| 80      | 50          |

### Co – temperature compensation:

If the particular installation of the unit requires it, it is possible to add compensation on the reading of ambient temperature from -5°C to +5°C active in any mode, except for automatic mode.



**If the unit has a roof configuration, the unit has a default compensation of -3°C which can be changed by the installer**

## 3 - USE OF THE APPLIANCE

### 3.1 - SYMBOLS AND KEYS OF THE CONTROL PANEL (Fig.B)

- **T1:** Ambient temperature selector (15°C-30°C)
- **T2:** ON/Stand-by and fan operation selection key
- **T3:** Cooling/heating/fan mode selection key
- **A1:** Nigh operation indicator
- **A2:** Silent/minimum speed operation indicator
- **A3:** Automatic operation indicator
- **A4:** Maximum speed operation indicator
- **A5:** Cooling/heating mode operation indicator

The control makes ambient temperature adjustment completely independent thanks to the programs AUTO, SILENT, NIGHT and MAX by means of a probe positioned in the lower part of the fan radiator/fan coil and ensures an antifreeze safety even when it is set to stand-by.

### 3.2 - SYMBOLS AND KEYS OF THE REMOTE CONTROLLER (Fig.B)

- **B1:** ON/Standby
- **B2:** Operating mode selection (cooling => fan => heating)
- **B3:** Flap position selection (only models with Flap)
- **B4:** Increase temperature
- **B5:** Decrease temperature
- **B6:** Fan speed selection (max speed => medium speed => min speed => auto....)
- **B7:** LED
- **B8:** Unit programmed switching on setting
- **B9:** Unit programmed switching off setting
- **B10:** Unit programmed switching on/off confirmation/cancellation
- **B11:** Night mode selection (on/off)
- **1:** Temperature setting
- **2:** Delay setting
- **3:** Programmed switching off
- **4:** Remote controller transmission
- **5:** Auto fan mode
- **6:** Fan speed / Fan mode
- **7:** Night mode
- **8:** Programmed switching on
- **9:** Swing mode active
- **10:** Heating mode active
- **11:** Cooling mode active

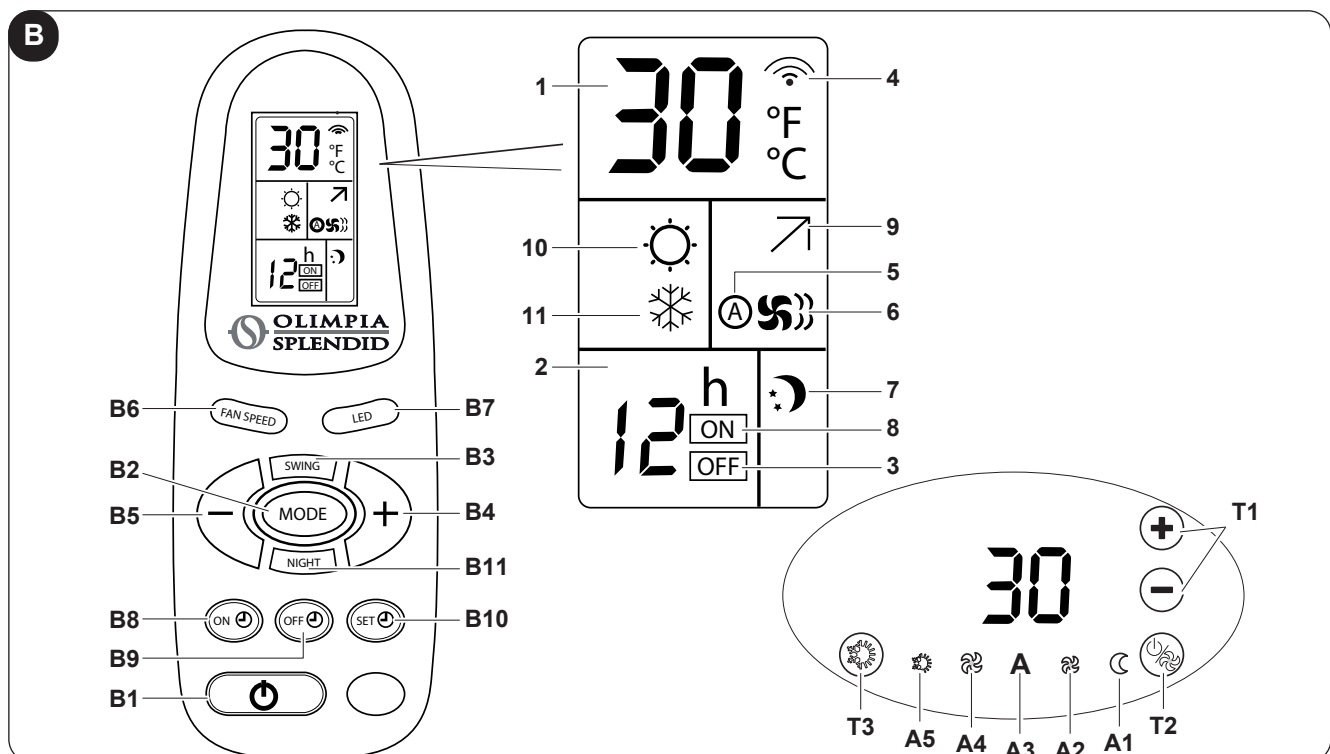

### 3.3 - USE OF THE REMOTE CONTROLLER

The remote controller supplied with the appliance has been designed so as to grant it maximum robustness and exceptional functionality, but it still needs to be handled with care.



#### **Avoid:**

- *leaving it exposed to rain, pouring liquids on its keyboard or dropping it in water;*
- *making it undergo excessive shocks or dropping it on hard surfaces,*
- *leaving it exposed to sun rays,*
- *interposing obstacles between the remote controller and the appliance while the remote controller is being used.*

#### **Additionally:**

- *if other appliances equipped with remote controller (TV, radio, stereo units, etc.) are used in the same room, some interferences may occur;*
- *electronic and fluorescent lamps may interfere with the communications between the remote controller and the appliance,*
- *extract the batteries in case of prolonged inactivity of the remote controller.*

#### 3.3.a - Inserting the batteries

To correctly insert the batteries:

- a. Remove the cover of the battery compartment (Fig.8).
- b. Insert the batteries in the specific compartment (Fig.8).



***Scrupulously respect the polarities indicated on the bottom of the battery compartment.***

- c. Correctly close the cover (Fig.8).

### 3.4 - REPLACING THE BATTERIES



***Always use new batteries.***

***The use of old batteries or of batteries of a different type may generate a malfunction of the remote controller.***

- The remote controller uses two 1,5V dry-cell alkaline batteries (AAA type) (Fig.8).

### 3.5 - USE OF THE APPLIANCE

To use the appliance, work as follows.

#### 3.5.a - Appliance switching on/off

In the event that a main switch has been installed on the power line, it must be switched on.

- a. To switch on/off the fan coil/fan radiator, press key “” (T2) for 2 seconds.
- b. The appliance can be switched on or off by pressing key “**B1**” on the remote controller.

All the timers are reset when the appliance is switched off.

The absence of any light signal identifies the ‘stand-by’ status, absence of function.

When the control is set to this mode of operation, it ensures safety against freezing. In the event that ambient temperature drops below 5°C, the hot water solenoid valve and the fan motor at minimum speed are activated, the display shows code “AF”.

### 3.6 - AUTOMATIC COOLING /HEATING MODE

Setting this type of adjustment allows the control to automatically carry out the selection of cooling or heating mode, based on the difference between temperature set by the user and ambient temperature.

- To activate/deactivate this function, keep the cooling/heating selection key “**B1**” pressed for 10 seconds until the blue and red symbols (A5) light up alternatively.  
This setting is maintained also in the event of power interruption.
- Then, ensure that when the set temperature is changed, the unit alternates cooling only (blue indicator “A5” on), fan (blue and red indicators off) or heating only (red v “A5” on) mode.
- Pressing key “**B1**” for 2 seconds allows to cyclically select cooling (blue LED), heating (red LED) or fan (red LED and blue LED off) mode.

In this mode, read ambient temperature compensation is disabled.  
This setting can only be carried out from the panel on board the machine.

### 3.7 - MANUAL COOLING/ HEATING MODE

#### From board the machine

- To activate/deactivate this function, keep cooling/heating selection key “**T3**” pressed for 10 seconds until the blue and red symbols (A5) light up alternatively.  
This setting is maintained also in the event of power interruption.
- Pressing key “**T3**” for 2 seconds allows to cyclically select cooling (blue LED), heating (red LED) or fan (red LED and blue LED off) mode.

#### From remote controller

- To activate/deactivate this function, press key “**B2**” until the heating only (10) or cooling only (11) symbols appear on the remote controller

From the remote controller it is not possible to change setting from manual mode to automatic mode.

### 3.8 - FAN MODE

When this mode is used, the appliance does not exercise any action on temperature or air humidity in the room, but only keeps it in circulation.

#### From board the machine

- Pressing key “**T3**” for 2 seconds allows to cyclically select cooling (blue LED), heating (red LED) or fan (red LED and blue LED off) mode.
- Under this operating mode, the internal fan is always on and it is possible to select the desired speed of the fan at any moment by pressing the specific key “**T2**”.



***The desired temperature which operates on the automatic speed of the fan can be selected only from board the machine: the more the desired temperature deviates from ambient temperature, the more the fan speed is high.***

These are the possible speeds for the fan.



MAXIMUM speed



MINIMUM speed



AUTO speed

#### From remote controller

- This function can be selected by pressing key “**B2**” until when the two heating (10) or cooling (11) symbols are both off.
- Under this operating mode, the internal fan is always on and it is possible to select the desired speed of the fan at any moment by pressing the specific key “**B6**”.

 **In fan mode, the solenoid valve remains disabled, while the fan is activated at the set speed.**

### 3.8.a - Operation at maximum speed

#### From board the machine

- To select this mode, press key “” (T2) several times until the indicator (A4) activates.
- With this mode it is possible to obtain the maximum supplied power both in cooling and heating modes (the fan motor is always activated at maximum speed).

#### From remote controller

- To select this mode, press key “**B6**” several times until the indicator (6) activates completely.

### 3.8.b - Operation at AUTO speed

#### From board the machine



- To select this mode, press key “” (T2) several times until the indicator (A3) activates.
- In this mode, the fan speed adjustment is completely automatic between a minimum and maximum value, according to the heating or cooling needs of the room

#### From remote controller

- To select this mode, press key “**B6**” several times until the indicator (5) activates.

## 3.9 - NIGHT OPERATION

#### From board the machine

- To select this mode, press key “” (T2) several times until the indicator (A1) activates.
- The function deactivates automatically when the fan speed is changed by means of the key “” (T2).

#### From remote controller





- To select this mode, press key “**B11**” until the indicator (7) activates.
- To be able to change ventilation speed, it is necessary to disable the function by pressing key “**B11**” first.

When this function is enabled, the internal fan is forced at minimum speed and the set ambient temperature changed automatically as follows:

- decreased by 1°C after one hour and by another degree after 2 hours in heating function;
- increased by 1°C after one hour and by another degree after 2 hours in cooling function.

 **If the unit has been configured as radiant (J1 in ON position), night ventilation speed selection inhibits the rotation of the fan.**

## 3.10 -MEANING OF BLINKING AND OPERATION OF THE LED

- The blinking LED (A5) indicates that the request for water (hot or cold) has not been met and causes the stop of the fan as long as water temperature does not reach an appropriate value which can meet the request.
- The alternate switching on of the red and blue LEDs (A5) indicates that the automatic cooling/heating mode is active.
- The 4 LEDs “”, “”, “” and “” indicate the set fan speed. If all the 4 LEDs are off, Stand-by mode is active.

Each one of these LEDs is active in soft-blinking if in heating or cooling mode (red or blue LEDs “A5” on). The set temperature is respectively lower or higher than the ambient temperature detected by the appliance.

 **To increase comfort at night, the LEDs brightness on the electronic panel is decreased after 15 seconds of inactivity on the keys or on the temperature selector.**

Only from remote controller, press key “B7” to be able to switch off the LEDs on the control panel after 15 seconds of inactivity on the keys.

Every time the keys are pressed on the control panel, the LEDs brightness returns at maximum level over the following 15 seconds.

## 3.11 - SPECIAL FUNCTIONS

### 3.11.a - Air sampling

In heating or cooling mode and with ambient temperature higher or lower than the desired value, the fan is periodically powered for 1 minute at minimum speed. This way, the system is able to adequately keep temperature in the room under control and to reactivate faster in case of need.

 **This function is ONLY active if the unit is installed in high position.**

### 3.11.b - Commands lock

To lock the keys on board the machine, keep keys “|” (T1) pressed simultaneously for 5 seconds. The activation of the function is verified by the visualization of (BL) on the display every time any key is pressed.

 **This function can only be activated/deactivated from board the machine.**

### 3.11.c - Water not suitable



The effective operation of the appliance in cooling or heating mode is always conditioned by temperature of water circulating inside the system. If water temperature does not reach a value suitable for the set mode, so if water is too hot in cooling mode or too cold in heating mode, the fan motor remains off and the indicator of the current mode (A5) blinks.

- The function is active in cooling mode if the unit is not thermostatic and if water temperature in the battery is higher than 20°C from more than 5 minutes.  
The unit immediately resumes normal operation of one of the two conditions is not met anymore.
- The function activates in heating mode if the unit is not thermostatic and if water temperature in the battery drops under 30°C (the fan stops immediately).

In heating mode, the unit restarts normal operation only if temperature is higher than 30°C for at least 30 seconds

### 3.11.d - Water probe inhibition



If a particular system requires it, it is possible to inhibit the control of the unit on unsuitable water temperature.

- Disconnect the unit from the power supply.
- Disconnect the battery probe from the connector X4
- Switch on the unit and wait that the alarm “E3” appears on the display.
- Press keys “” (T2) and “” (T3) simultaneously for at least 10 seconds, at this point the alarm is disabled and the display shows the desired temperature.

To reactivate the control of water temperature (from disconnected machine), it is necessary to reconnect the probe.



### 3.12 -DISPLAY ROTATION

If the installation of the unit requires it, it is possible to rotate temperature on the display 180° by pressing “” (T1) and “” (T3) simultaneously for at least 5 seconds.



*This function can only be activated/deactivated from board the machine.*

### 3.13 -OPERATION WITH TIMER (DELAYED SWITCHING ON AND SWITCHING OFF)

This mode allows to program the unit switching on and switching off. The delay time can be set, activated and cancelled from the remote controller.

#### 3.13.a - Setting of the switching on timer from remote controller

- After switching on the unit, select the operating mode, desired temperature and fan speed with which the unit will reactivate at the programmed switching on. Then, set the machine to Stand-By mode.
- Press key “B8” to set the desired delay (from 1 to 24 hours) after which the unit will switch on starting from timer confirmation.
- If no key is pressed within 5 seconds, the timer setting function will end automatically.
- The remote controller display shows the countdown for switching on while the display of the fan coil shows the message “tl”.

Once the set time passes, the unit will start with the last selected settings.

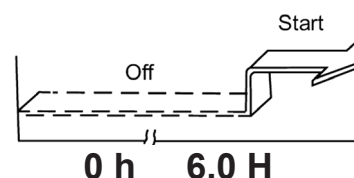

#### 3.13.b - Setting of the switching off timer from remote controller

- With the unit set to any operating mode, press key “B9” to set the desired delay (from 1 to 24 hours) after which the unit will switch off starting from timer confirmation.
- If no key is pressed within 5 seconds, the timer setting function will end automatically.
- The remote controller display shows the countdown for switching off while the display of the fan coil shows the message “tl”.

Once the set time passes, the unit will switch off.

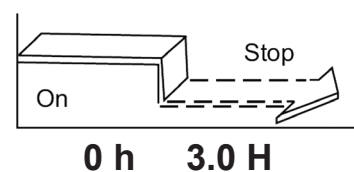

### 3.14 -SWITCHING OFF FOR PROLONGED PERIODS

If the appliance is not used for a prolonged period of time, it is necessary to carry out the following operations:

- Set the main switch of the system to “off”.
- Close the water valves.
- If the risk of frost exists, make sure that antifreeze liquid has been added to the system, empty the system otherwise.



*The antifreeze function is not active.*

### 3.15 -LEDs KEY

| Unit status                                       | D1<br>(white) | Mode<br>A5<br>(red/blue) | Max<br>A4<br>(white) | AutoFan<br>A3<br>(white) | Min<br>A2<br>(white) | Night<br>A1<br>(white) |
|---|---------------|--------------------------|----------------------|--------------------------|----------------------|------------------------|
| Stand-by mode                                     | OFF           | OFF                      | OFF                  | OFF                      | OFF                  | OFF                    |
| Cooling mode                                      | -18 ÷ 30      | ON blue                  | X                    | X                        | X                    | X                      |
| Heating mode                                      | -18 ÷ 30      | ON red                   | X                    | X                        | X                    | X                      |
| Automatic commutation mode                        | -18 ÷ 30      | X                        | X                    | X                        | X                    | X                      |
| Fan mode  | -18 ÷ 30      | OFF                      | X                    | X                        | X                    | X                      |
| Fan max speed                                     | X             | X                        | ON **                | OFF                      | OFF                  | OFF                    |
| Fan auto speed                                    | X             | X                        | OFF                  | ON **                    | OFF                  | OFF                    |
| Fan min speed                                     | X             | X                        | OFF                  | OFF                      | ON **                | OFF                    |
| Night mode  | X             | X                        | OFF                  | OFF                      | OFF                  | ON **                  |
| Antifreeze function ON                            | 'AF'          | OFF                      | OFF                  | OFF                      | OFF                  | OFF                    |
| Water temperature NOT<br>SUITABLE in heating mode | -18 ÷ 30      | ON red (B)               | X                    | X                        | X                    | X                      |
| Water temperature NOT<br>SUITABLE in cooling mode | -18 ÷ 30      | ON blue<br>(B)           | X                    | X                        | X                    | X                      |
| Timer ON active                                   | 't I'         | OFF                      | OFF                  | OFF                      | OFF                  | OFF                    |
| Timer OFF active                                  | 't I' + Tset  | X                        | X                    | X                        | X                    | X                      |
| Controls lock                                     | 'bL'          | X                        | X                    | X                        | X                    | X                      |
| Thermostat remote control (7)                     | 'rE'          | X                        | X                    | X                        | X                    | X                      |
| Autonomous control                                | Au            | X                        | X                    | X                        | X                    | X                      |
| Configuration submenu                             | cF            | X                        | X                    | X                        | X                    | X                      |
| Bus configuration submenu                         | bU            | X                        | X                    | X                        | X                    | X                      |
| Address configuration submenu                     | Ad            | X                        | X                    | X                        | X                    | X                      |
| Fancoil Type configuration<br>submenu             | Fa            | X                        | X                    | X                        | X                    | X                      |
| Installation position configuration<br>submenu    | Po            | X                        | X                    | X                        | X                    | X                      |
| Compensation management                           | co            | X                        | X                    | X                        | X                    | X                      |

\*\* : If blinking : unit with set point reached

(B) : LED blinking

### 3.16 -ALARMS KEY

| ALARMS                              | D1<br>(white) | Mode<br>A5<br>(red/blue) | Max<br>A4<br>(white) | AutoFan<br>A3<br>(white) | Min<br>A2<br>(white) | Night<br>A1<br>(white) |
|-------------------------------------|---------------|--------------------------|----------------------|--------------------------|----------------------|------------------------|
| Main board communication error      | E1 (B)        | OFF                      | OFF                  | OFF                      | OFF                  | OFF                    |
| Ambient temperature sensor<br>alarm | E2 (B)        | OFF                      | OFF                  | OFF                      | OFF                  | OFF                    |
| Water temperature sensor alarm      | E3 (B)        | OFF                      | OFF                  | OFF                      | OFF                  | OFF                    |
| Fan motor alarm                     | E4 (B)        | OFF                      | OFF                  | OFF                      | OFF                  | OFF                    |
| Serial port communication error     | E5 (B)        | OFF                      | OFF                  | OFF                      | OFF                  | OFF                    |
| Air grille switch alarm             | E6 (B)        | OFF                      | OFF                  | OFF                      | OFF                  | OFF                    |

(B) : LED blinking

## 4 - INCONVENIENCES AND POSSIBLE SOLUTIONS

| MALFUNCTION   | CAUSE  | SOLUTION   |
|---|--|--|
| Ventilation activation is delayed with respect to the new temperature or function settings. | <ul style="list-style-type: none"> <li>- The circuit valve requires a certain time for its opening and therefore to make hot or cold water circulate in the appliance.</li> </ul>  | <ul style="list-style-type: none"> <li>- Wait 2 or 3 minutes so that the circuit valve opens.</li> </ul>   |
| Ventilation speed increases or decreases automatically.                                     | <ul style="list-style-type: none"> <li>- The electronic control works so as to adjust the best level of comfort.</li> </ul>  | <ul style="list-style-type: none"> <li>- Wait for temperature adjustment or select silent function in case of need.</li> </ul>   |
| The appliance does not start ventilation.   | <ul style="list-style-type: none"> <li>- Hot or cold water is missing in the system.</li> </ul>  | <ul style="list-style-type: none"> <li>- Check that the boiler or the water refrigerator are operational.</li> </ul>   |
| The fan does not activate even if there is hot or cold water in the hydraulic circuit.      | <ul style="list-style-type: none"> <li>- The hydraulic valve remains closed</li> <li>- The ventilation motor is locked or burned out.</li> <li>- The electrical connections are not correct.</li> </ul>                      | <ul style="list-style-type: none"> <li>- Dismount the valve body and check if water circulation is restored.</li> <li>- Check the operating status of the valve by powering it separately at 220 V. If it activates, the problem may be in the electronic control.</li> <li>- Check the motor windings and the free rotation of the fan.</li> <li>- Check the electrical connections.</li> </ul> |
| The appliance loses water during heating function.  | <ul style="list-style-type: none"> <li>- Losses in the water connection of the system.</li> <li>- Losses in the valves unit.</li> </ul>  | <ul style="list-style-type: none"> <li>- Check the loss and firmly tighten the connections.</li> <li>- Check the status of the seals.</li> </ul>   |
| Dew formations are present on the front panel.  | <ul style="list-style-type: none"> <li>- The thermostatic valve integrated in the connection unit between panel and battery does not close flow towards the wall.</li> <li>- Thermal insulators are disconnected.</li> </ul> | <ul style="list-style-type: none"> <li>- Replace the junction which integrates the thermostatic valve in the water inlet upper unit.</li> <li>- Check for correct positioning of the thermoacoustic insulators, paying particular attention to the front one above the finned battery.</li> </ul>  |
| A few water drops are present on the air outlet flap.                                       | <ul style="list-style-type: none"> <li>- In situations of high relative ambient humidity (&gt;60%) condensation phenomena may occur, especially at minimum ventilation speeds.</li> </ul>                                    | <ul style="list-style-type: none"> <li>- Once relative humidity drops, the phenomenon disappears. In any case, the possible fall of some water drops inside the appliance does not indicate a malfunction.</li> </ul>  |

| MALFUNCTION   | CAUSE  | SOLUTION  |
|---|--|---|
| The appliance loses water during cooling only function.                   | <ul style="list-style-type: none"> <li>- The condensation basin is clogged.</li> <li>- The condensation drain has not the necessary inclination for correct drainage.</li> </ul> | <ul style="list-style-type: none"> <li>- Slowly pour a water bottle in the bottom part of the battery to ensure drainage; if necessary, clean the basin and/or improve inclination of the drain pipe.</li> </ul>  |
|   | <ul style="list-style-type: none"> <li>- The connection pipelines and the valves unit are not insulated correctly.</li> </ul>  | <ul style="list-style-type: none"> <li>- Check for insulation of the pipelines.</li> </ul>  |
| The appliance emits excessive noise.                                      | <ul style="list-style-type: none"> <li>- The fan touches the structure.</li> <li>- The fan is unbalanced.</li> </ul>   | <ul style="list-style-type: none"> <li>- Check for possible interferences by manually rotating the fan.</li> <li>- Unbalancing determines excessive vibrations of the machine: replace the fan.</li> </ul>  |
| F1: The fan coil needs maintenance.                                       |  | <ul style="list-style-type: none"> <li>- Select the program stand-by</li> <li>- Clean the air filter as described on the maintenance manual of the machine</li> <li>- Switch the unit on and keep keys "T2" and "T3" pressed for 5 seconds until normal operation is restored.</li> </ul> |
| E2: indicates the presence of a failure in the ambient temperature probe. |  | <ul style="list-style-type: none"> <li>- Contact assistance</li> </ul>  |
| E3 is associated with the failure of the water probe.                     |  | <ul style="list-style-type: none"> <li>- Contact assistance</li> </ul>  |
| E4 indicates a failure of the motor.                                      |  | <ul style="list-style-type: none"> <li>- Contact assistance</li> </ul>  |
| E5 indicates an anomaly in communication with the remote controller.      |  | <ul style="list-style-type: none"> <li>- Contact assistance</li> </ul>  |

**Do not try to repair the equipment by yourself.**

***If the problem has not been solved, please contact your local retailer or the closest assistance service. Supply detailed information on the malfunction and on the equipment model.***



|   |           |
|---|-----------|
| <b>0 - MISES EN GARDE</b> .....   | <b>2</b>  |
| 0.1 - Informations générales.....   | 2         |
| 0.2 - SYMBOLOGIE .....  | 2         |
| 0.2.1 - Pictogrammes rédactionnels.....   | 2         |
| 0.3 - MISES EN GARDE GÉNÉRALES .....  | 3         |
| <b>1 - INSTALLATION</b> .....   | <b>5</b>  |
| 1.1 - MODE D'INSTALLATION .....   | 5         |
| 1.2 - OUVERTURE DE L'APPAREIL.....  | 5         |
| 1.3 - MONTAGE ET RACCORDEMENTS.....   | 5         |
| <b>2 - RACCORDEMENT ÉLECTRIQUE</b> .....  | <b>6</b>  |
| 2.1 - CONFIGURATION .....   | 6         |
| 2.2 - ENTRÉE DU CONTACT PRÉSENCE.....   | 7         |
| 2.3 - CONNEXION AVEC COMMANDE À DISTANCE MURAL B0736 OU<br>MODBUS TIERCES PARTIES ..... | 7         |
| 2.4 - CONNEXION AVEC SIOS CONTROL .....   | 8         |
| 2.5 - CONFIGURATION DE LA CARTE .....   | 8         |
| <b>3 - UTILISATION DE L'APPAREIL</b> .....  | <b>10</b> |
| 3.1 - SYMBOLES ET BOUTONS DU PANNEAU DE COMMANDE.....                                   | 10        |
| 3.2 - SYMBOLES ET BOUTONS TÉLÉCOMMANDE .....  | 10        |
| 3.3 - UTILISATION DE LA TÉLÉCOMMANDE .....  | 11        |
| 3.3.a - Introduction des piles .....  | 11        |
| 3.4 - REMPLACEMENT DES PILES.....   | 11        |
| 3.5 - UTILISATION DE L'APPAREIL.....  | 11        |
| 3.5.a - Allumage/extinction de l'appareil.....  | 11        |
| 3.6 - MODE REFROIDISSEMENT / CHAUFFAGE AUTOMATIQUE .....                                | 12        |
| 3.7 - MODE REFROIDISSEMENT / CHAUFFAGE MANUEL .....                                     | 12        |
| 3.8 - MODE VENTILATION .....  | 12        |
| 3.8.a - Fonctionnement à la vitesse maximale .....                                      | 13        |
| 3.8.b - Fonctionnement à la vitesse AUTO .....  | 13        |
| 3.9 - FONCTIONNEMENT NOCTURNE .....   | 13        |
| 3.10 - SIGNIFICATION DES CLIGNOTEMENTS ET FONCTIONNEMENT À LED.....                     | 13        |
| 3.11 - FONCTIONS SPÉCIALES .....  | 14        |
| 3.11.a - Échantillonnage d'air.....   | 14        |
| 3.11.b - Bloc des commandes.....  | 14        |
| 3.11.c - Eau inappropriée .....   | 14        |
| 3.11.d - Blocage de sonde à eau .....   | 14        |
| 3.12 - ROTATION DE L'ÉCRAN .....  | 15        |
| 3.13 - FONCTIONNEMENT AVEC MINUTERIE (ALLUMAGE ET EXTINCTION RETARDÉS).....             | 15        |
| 3.13.a - Réglage de la minuterie d'allumage à partir de la télécommande.....            | 15        |
| 3.13.b - Réglage de la minuterie d'extinction à partir de la<br>télécommande.....       | 15        |
| 3.14 - EXTINCTION PENDANT DE LONGUES PÉRIODES .....                                     | 15        |
| 3.15 - LÉGENDE LEDS.....  | 16        |
| 3.16 - LÉGENDE ALARMES .....  | 16        |
| <b>4 - DÉPANNAGE</b> .....  | <b>17</b> |



## ÉLIMINATION

Le symbole sur le produit ou sur l'emballage indique que le produit ne doit pas être considéré comme un normal déchet ménager, mais doit être amené sur le point de collecte approprié pour recycler les appareils électriques et électroniques. En éliminant ce produit de façon appropriée, on contribue à éviter des conséquences négatives potentielles pour l'environnement et pour la santé qui pourraient dériver d'une élimination inappropriée du produit.

Pour des informations plus détaillées sur le recyclage de ce produit, contacter le bureau municipal, le service local d'élimination des déchets ou le magasin où le magasin a été acheté.

Cette disposition est uniquement valable dans les États-membres de l'UE.

## ILLUSTRATIONS

Les illustrations sont regroupées dans les pages initiales de la notice



## 0 - MISES EN GARDE

### 0.1 - INFORMATIONS GÉNÉRALES

Tout d'abord, nous tenons à vous remercier pour avoir décidé d'accorder votre préférence à un appareil de notre production.

### 0.2 - SYMBOLOGIE

Les pictogrammes reportés au chapitre suivant permettent de fournir rapidement et de manière univoque les informations nécessaires pour une utilisation correcte de la machine dans des conditions de sécurité.

#### 0.2.1 - Pictogrammes rédactionnels

|  |  |
|--|--|
|  | Il indique que ce document doit être lu attentivement avant d'installer et / ou d'utiliser l'appareil.   |
|  | Il indique que ce document doit être lu attentivement avant toute opération d'entretien et/ou de nettoyage.  |
|  | Il signale la possibilité d'avoir des informations supplémentaires sur les manuels joints.   |
|  | Il indique que des informations sont disponibles dans la notice d'utilisation ou dans la notice d'installation.  |
|  | Indique que le personnel préposé à la réparation doit gérer l'appareil conformément à la notice d'installation.  |
|  | Il indique que l'appareil utilise un réfrigérant inflammable. Si le liquide réfrigérant fuit et qu'il est exposé à une source d'ignition externe, un incendie risque de survenir.  |
|  | Signale au personnel concerné que l'opération décrite présente, si elle n'est pas effectuée conformément aux normes de sécurité, le risque de provoquer une décharge électrique.   |
|  | Il signale au personnel concerné que l'opération décrite présente, si elle n'est pas effectuée conformément aux normes de sécurité, le risque de subir des lésions physiques.  |
|  | Il indique au personnel concerné que l'opération décrite présente, si elle n'est pas effectuée conformément aux normes de sécurité, le risque de subir des brûlures par contact avec des composants à haute température.   |
|  | Les paragraphes précédés par ce symbole contiennent des informations et des prescriptions très importantes, notamment pour ce qui concerne la sécurité. Le non-respect peut comporter: <ul style="list-style-type: none"><li>- danger pour la sécurité des opérateurs.</li><li>- perte de la garantie du contrat.</li><li>- dégageant de la responsabilité du fabricant.</li></ul> |
|  | Indique les actions qu'il ne faut absolument pas accomplir.  |
|  | Il indique au personnel concerné qu'il est interdit de couvrir l'appareil afin d'en éviter la surchauffe.  |

### 0.3 - MISES EN GARDE GÉNÉRALES

**LORS DE L'UTILISATION D'APPAREILS ÉLECTRIQUES, IL EST IMPÉRATIF DE SUIVRE SCRUPULEUSEMENT LES CONSIGNES DE SÉCURITÉ ESSENTIELLES AFIN DE RÉDUIRE LES RISQUES D'INCENDIE, DE CHOCS ÉLECTRIQUES ET DE BLESSURES, Y COMPRIS CE QUI SUIT :**



1. Document confidentiel conformément à la législation, avec interdiction de reproduction ou de transmission à des tiers sans l'autorisation explicite de la société OLIMPIA SPLENDID.

Les appareils peuvent subir des mises à jour et, par conséquent, présenter des pièces différentes de celles qui sont représentées, sans pour cela représenter un préjudice pour les textes contenus dans ce manuel.



2. Lire attentivement ce manuel avant de procéder à toute opération (installation, entretien, utilisation) et s'en tenir scrupuleusement aux descriptions fournies dans chaque chapitre.



3. Conserver avec soin ce livret pour pouvoir le consulter par la suite.

4. Après avoir enlevé l'emballage s'assurer de l'intégrité de l'appareil ; les éléments de l'emballage ne doivent pas être laissés à portée des enfants car ils représentent des sources potentielles de danger.

5. **LE FABRICANT N'ASSUME AUCUNE RESPONSABILITÉ EN CAS DE DOMMAGES À DES PERSONNES OU À DES BIENS DÛS AU NON-RESPECT DES CONSIGNES CONTENUES DANS CE MANUEL.**

6. Le fabricant se réserve le droit d'apporter des modifications à ses modèles à tout moment, sans préjudice des caractéristiques essentielles décrites dans ce manuel.

7. Les installations effectuées sans respecter les consignes fournies dans ce manuel et toute utilisation en dehors des limites de température prescrites impliqueront l'annulation de la garantie.

Dans l'installation de l'appareil, il est nécessaire de garantir l'impossibilité d'avoir accès à la zone arrière de l'appareil.

8. Durant le montage, et à chaque opération d'entretien, respecter les précautions mentionnées dans ce manuel et sur les étiquettes appliquées dans les appareils, et prendre toutes les précautions suggérées par le bon sens commun et par les Réglementations de Sécurité en vigueur dans le lieu d'installation.



9. En cas de remplacement de composants, utiliser exclusivement les pièces de rechange originales OLIMPIA SPLENDID.



10. Ne pas débrancher l'alimentation électrique durant le fonctionnement. Risque d'incendie ou de choc électrique.



11. Avant de raccorder électriquement l'appareil, s'assurer que les données de la plaque correspondent celles du réseau de distribution électrique. La fiche secteur doit impérativement intégrer une mise à la terre.

12. Installer l'appareil selon les consignes du fabricant. Une installation erronée peut causer des dommages aux personnes, animaux ou choses, vis-à-vis desquels le fabricant ne peut être tenu pour responsable.

13. L'installation de la fiche doit être effectuée par un personnel qualifié professionnellement qui s'assurera que la section des câbles de la prise convient à la puissance absorbée par l'appareil. En général, l'utilisation

d'adaptateurs et/ou de rallonges est déconseillée. Si leur utilisation devait s'avérer indispensable, ces dispositifs devront être conformes aux normes de sécurité en vigueur et leur capacité de courant (A) ne devrait pas être inférieure à la puissance maximum de l'appareil.



14. Ne pas utiliser l'appareil.
- avec les mains mouillées ou humides ;
  - pieds nus.



15. Ne pas tirer le câble d'alimentation ou l'appareil pour débrancher l'appareil.



16. Ne pas manipuler l'alimentation électrique avec les mains mouillées.

17. Ne pas plier excessivement, entortiller, tirer ou endommager le câble d'alimentation.

18. Ne jamais couvrir de quelque façon que ce soit les grilles respectivement d'entrée et de sortie d'air.



19. Ne pas insérer d'objets étrangers dans les grilles d'entrée et de sortie afin d'éviter tout risque de choc électrique, incendie ou dommage à l'appareil.

20. En cas de fuites d'eau placer l'interrupteur général de l'installation sur « éteint » et fermer les robinets de l'eau.

Appeler rapidement le service d'assistance technique OLIMPIA SPLENDID ou demander l'intervention d'un personnel qualifié. Ne jamais intervenir personnellement sur l'appareil.

21. Le démontage, la réparation ou la reconversion de la part d'une personne non autorisée pourrait comporter de graves dommages et annulera la garantie du fabricant.



22. Ne pas utiliser l'appareil en cas de panne ou de dysfonctionnement, si l'alimentation électrique est endommagée, ou si l'appareil est tombé ou est endommagé de quelque façon que ce soit. Éteindre l'appareil, débrancher l'alimentation électrique et la faire vérifier par un personnel qualifié.

23. Ne pas démonter ni apporter des modifications à l'appareil.

24. Réparer l'appareil tout seul est extrêmement dangereux.

25. Une température trop basse ou trop élevée, selon le mode de fonctionnement, est un danger pour la santé et constitue un gaspillage d'énergie inutile.

Éviter le contact direct avec le flux d'air pendant une période prolongée.

Éviter que le local reste fermé pendant longtemps. Ouvrir les fenêtres périodiquement pour assurer un bon renouvellement de l'air.

26. Toute opération de nettoyage est interdite, avant d'avoir débranché l'appareil en positionnant l'interrupteur général de l'installation sur « éteint ».



27. Il est interdit de modifier les dispositifs de sécurité ou de réglage sans l'autorisation et les indications du fabricant de l'appareil.



28. Il est interdit de monter sur le l'appareil avec les pieds et/ou d'y poser toute type d'objet.



29. Sur les composants extérieurs, l'appareil peut atteindre des températures supérieures à 70 °C.

**FAIRE TRÈS ATTENTION AU CONTACT, RISQUE DE BRÛLURES.**





**30. Les ventilo-radiateurs/ventilo-convecteurs OLIMPIA SPLENDID sont conformes aux Directives Européennes :**

- Directive basse tension 2014/35/UE
- Directive comptabilité électromagnétique 2014/30/UE
- Directive RoHS 2011/65/CE ;

**En tout cas, étant incorporés dans l'installation, la conformité des ventilo-radiateurs / ventilo-convecteurs dans l'installation devra être vérifiée et garantie par l'installateur conformément aux lois et aux règlements applicables.**

## 1 - INSTALLATION

### 1.1 - MODE D'INSTALLATION

Les descriptions suivantes sur les différentes phases de montage et les dessins correspondants font allusion à une version de machine avec des fixations à gauche.

Les descriptions pour les opérations de montage des machines avec des fixations à droite sont les mêmes. Seules les images doivent être considérées comme étant représentées de manière spéculaire.

### 1.2 - OUVERTURE DE L'APPAREIL (Fig.2a-2b)

- Soulever le couvercle (1a) et dévisser la vis (1b).
- Déplacer légèrement vers la droite le côté (1) et le soulever.
- Soulever le couvercle (2a) et dévisser la vis (2b).
- Déplacer légèrement vers la gauche le côté (2) et le soulever.

### 1.3 - MONTAGE ET RACCORDEMENTS

- Dévisser les vis (3a) (fig.3).
- Retirer le couvercle (3b) de la boîte (3) (fig.3).
- Encastrier les arrêteurs (4) dans les fentes spéciales (5) positionnées sur le côté de l'appareil (fig.4).
- Fixer la boîte (3) à l'appareil à l'aide des deux vis (6) (fig.4).
- Raccorder le fil de terre à la structure de l'appareil en utilisant la vis (x) et la rondelle (y) fournies (force minimale pour le vissage 4 N) (fig.5).
- Raccorder le câble d'alimentation au bornier et le fixer dans le passe-câble.
- Remonter le couvercle (3b) de la boîte (3) et visser les vis (3a) (fig.6).
- Enfiler le panneau de commande (7) dans le logement placé dans la partie supérieure du ventilo-convecteur/ventilo-radiateur, puis le fixer au mur latéral à l'aide de deux vis fournies (7a) (fig.7).
- Si la commande est installée sur le côté gauche de la machine, répéter les passages du point « a » au point « i » en déplaçant cependant le support (7b) de la manière indiquée sur la figure 7.

Une fois que les opérations de branchement et l'éventuelle configuration sont terminées, refermer le tableau électrique à l'aide des vis retirées au préalable.

Replacer le panneau avant en ayant soin de relier le connecteur de l'écran. Fixer le panneau avant à l'aide des vis, puis alimenter la machine.

## 2 - RACCORDEMENT ÉLECTRIQUE



**Avant d'effectuer n'importe quel branchement électrique s'assurer que l'alimentation électrique est débranchée des unités et que les installations auxquelles l'appareil doit se connecter sont conformes aux lois en vigueur.**

Si l'on souhaite procéder à l'installation sans fiche, suivre la description ci-après :

- Utiliser un câble avec une section minimale 3G 0,75
- Utiliser le fil de terre dont la longueur est supérieure d'au moins 20 mm par rapport aux fils actifs.
- Raccorder les fils de terre au terminal correspondant.
- Tirer les fils pour s'assurer qu'ils sont bien raccordés, puis les bloquer avec le serre-câble.

Pour le juste dimensionnement des protections, se baser sur la tension et la consommation de courant indiquées sur la plaque placée sur l'unité.



**Le raccordement de l'appareil DOIT respecter les normes européennes et nationales et DOIT être protégé par un disjoncteur différentiel de 30 mA.**



**Le raccordement au réseau électrique peut être effectué avec un raccordement fixe ou une fiche mobile et DOIT être doté d'un interrupteur omnipolaire conforme aux normes CEI EN en vigueur, avec l'ouverture de contacts d'au moins 3mm (mieux si munis de fusibles).**



**Le bon raccordement à la terre est indispensable pour garantir la sécurité de l'appareil.**

Légende du schéma électrique (fig.1)

**H2** : Sonde de la température de l'eau

**AIR** : Sonde température de l'air

**M1** : Moteur ventilateur

**Yh** : Électrovanne d'eau chaude 230V-50Hz, max 10W

**Yc** : Électrovanne d'eau froide 230V-50Hz, max 10W

**Gr** : Contact entrée de grille

**F1** : Fusible

**L** : Ligne

**N** : Neutre

**S2** : Entrée du contact de présence

**A** : Entrée du contact présence ou ligne Modbus (Jaune)

**B** : Entrée du contact présence ou ligne Modbus (Orange)

**D1** : Écran d'affichage

**CR** : Commande à distance

### 2.1 - CONFIGURATION

La carte électronique doit être configurée selon le type d'installation et sur la base de certaines préférences de fonctionnement de la machine.

Les trois sélecteurs J1, J2 et J3 indiqués sur les fig. 1 doivent être configurés comme il est décrit sur la page suivante :

**J1. ON** : en fonction nocturne le chauffage fonctionne uniquement en rayonnement et convection naturelle, sans ventilation ; dans tous les autres cas de chauffage, la ventilation s'éteint 1 °C avant d'arriver à la température désirée et continue uniquement en rayonnement et convection naturelle jusqu'à la température programmée.

**J1. OFF** : pour les appareils sans panneau radiant : le chauffage a toujours lieu par convection forcée, avec la ventilation activée même en mode nocturne (à vitesse réduite).

**J2. ON** : en mode refroidissement le ventilateur reste alimenté même en atteignant la température ambiante désirée.

**J2. ON** : en mode refroidissement le ventilateur est désactivé en atteignant la température ambiante désirée.

>>>>>

- J3.** ON : pour les appareils à monter dans des installations à 2 tuyaux : la carte est configurée pour la gestion d'une seule vanne d'eau (Yh) pour le fonctionnement d'été (refroidissement) et d'hiver (chauffage).
- J3.** ON : pour les appareils à monter dans des installations à 4 tuyaux : la carte est configurée pour la gestion de deux vannes d'eau pour le fonctionnement d'été (Yc -refroidissement) et d'hiver (Yh -chauffage).



**Les trois sélecteurs peuvent être positionnés dans toutes les combinaisons possibles car les fonctions respectives sont indépendantes l'une de l'autre.**

Au moment de chaque rallumage l'écran affiche pendant 5 secondes le codage correspondant au réglage des sélecteurs internes :

| D1 | C0  | C1. | C2  | C3  | C4  | C5  | C6  | C7 |
|----|-----|-----|-----|-----|-----|-----|-----|----|
| J1 | OFF | OFF | OFF | OFF | ON  | ON  | ON  | ON |
| J2 | OFF | OFF | ON  | ON  | OFF | OFF | ON  | ON |
| J3 | OFF | ON  | OFF | ON  | OFF | ON  | OFF | ON |

## 2.2 - ENTRÉE DU CONTACT PRÉSENCE

Les bornes « **A** » et « **B** » du bornier interne (fig. 1) peuvent être utilisées pour connecter le contact sans potentiel, d'un éventuel détecteur de présence (non inclus dans la fourniture), à la fermeture duquel l'appareil est désactivé (mode veille réglé en usine).









À l'usine ou dans un centre d'assistance autorisé à la demande préalable du client, il est possible de varier cette fonction de façon qu'à la clôture du contact, la température ambiante sélectionnée est automatiquement augmentée (en refroidissement) ou diminuée (en chauffage) d'une valeur spécifique « Fonction Economy ».



**Il est possible de relier l'entrée en parallèle avec celle d'autres cartes électroniques ; utiliser des contacts séparés.**

Pour le raccordement au capteur de présence, il est nécessaire d'utiliser un câble double isolation avec une section minimale de 2x0,5 mm<sup>2</sup> et une longueur maximale de 20 m. Tenir ce raccordement distinct de la ligne d'alimentation électrique de l'appareil.

## 2.3 - CONNEXION AVEC COMMANDE À DISTANCE MURAL B0736 OU MODBUS TIERCES PARTIES

- Raccorder les câbles provenant de la connexion « **AB** » de la commande B0736 avec les fils du bornier à vis branché au couvercle du tableau en ayant soin de respecter la polarité, câble jaune « **A** » et câble orange « **B** », en terminant l'unité la plus lointaine avec la résistance de 120 Ohm, fournie.
- Activer la configuration à distance (paragraphe « 2.5 », paramètre « CF » configuration).
- Toutes les commandes «     » seront désactivées et la mention « **rE** » s'affichera sur l'écran à chacune de leur activation.
- L'indicateur «  » affiche le mode de fonctionnement choisi et les indicateurs «  », « **A** », «  » et «  » activeront les vitesses de ventilation programmées.
- En ce qui concerne les fonctions et les configurations voir les instructions de la commande B0736.

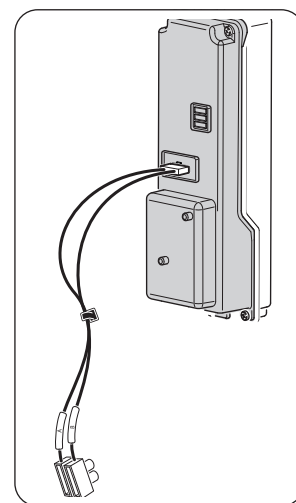



- Quand l'appareil est configuré pour la gestion à distance, la télécommande est désactivée.
- Le déflecteur ne peut être géré par la commande à distance.
- Dans ce mode la sonde air installée à bord du ventilo-convecteur est ignorée.





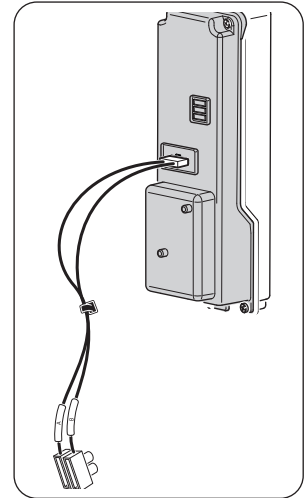







## 2.4 - CONNEXION AVEC SIOS CONTROL

- Raccorder les câbles provenant de la connexion « **AB** » de SIOS CONTROL avec les fils du bornier à vis branché au couvercle du tableau, en ayant soin de respecter la polarité, en terminant l'unité plus lointaine avec la résistance de 120 Ohm, fournie.
- Activer la configuration autonome (paragraphe « 2.5 », paramètre « **CF** » configuration).
- Configurer le type de protocole ASCII si SIOS CONTROL prévoit B0863 ou bien RTU si SIOS CONTROL ne prévoit pas B0863 (paragraphe « 2.5 », paramètre « **bU** » configuration).
- Configurer l'adresse, chaque appareil doit avoir une adresse différente de toutes les autres unités reliées sur le même BUS (paragraphe « 2.5 », paramètre « **Ad** » configuration).
- En ce qui concerne le montage des connexions procéder selon les indications décrites aux paragraphes précédents.



## 2.5 - CONFIGURATION DE LA CARTE

Opérer comme suit :

- Brancher l'alimentation électrique puis s'assurer que celle-ci se trouve dans un mode quelconque à l'exception du mode veille.
- Sur le panneau de commandes presser sur le bouton «  » (T2) et «  » (T1) pendant au moins 5 secondes, jusqu'à l'émission d'un signal acoustique.
- L'écran affiche la référence au paramètre
- Faire défiler avec les boutons «  » ou «  » (T1) jusqu'à ce que l'on sélectionne le paramètre souhaité
- Appuyer sur les boutons «  » ou «  » (T1) pour faire défiler la liste des paramètres : CF -> bU -> Ad -> Fa -> Po -> co -> CF -> ...
- Appuyer sur le bouton «  » (T2) pour avoir accès à la valeur
- Lâcher et appuyer sur le bouton «  » (T2) pendant plus de 3 secondes pour modifier la valeur (Écran clignotant)
- Appuyer sur les boutons «  » ou «  » (T1) pour faire défiler les valeurs possibles des paramètres
- Appuyer sur le bouton «  » (T3) pour confirmer la valeur
- Appuyer sur le bouton «  » (T3) pour sortir de la configuration ou attendre 20 secondes.



**Couper et rétablir la tension d'alimentation au système pour démarrer l'unité dans la nouvelle configuration.**

| ID        | Prénom                     | Description  | Valeurs admises  |
|-----------|----------------------------|--|--|
| <b>CF</b> | Configuration              | Configurer le type de gestion  | AU : Autonome<br>rE : À distance   |
| <b>bU</b> | Protocole Bus              | Permet de configurer le type de bus utilisé  | AS : ASCII<br>rt : RTU   |
| <b>Ad</b> | Adresse Unité              | Permet de régler/de modifier l'adresse de l'unité (entrer la valeur en hexadécimale) | 00 -> FF (255)   |
| <b>Fa</b> | Type de ventilo-convecteur | Il permet de sélectionner le type de ventilo-convecteur                              | _0 : Avec déflecteur (200-1000)<br>_1 : Avec déflecteur (1100-1600)<br>_2 : Sans déflecteur (200-1000) |
| <b>Po</b> | Position d'installation    | Il permet de sélectionner la position d'installation du ventilo-convecteur           | uP : montage au plafond<br>dO : Montage au sol   |

| ID | Prénom                         | Description   | Valeurs admises |
|----|--------------------------------|---|-----------------|
| co | Compensation de la température | Il permet de choisir la valeur de compensation à utiliser | -5 : 5          |

#### **bU – Protocole BUS :**

| Modicon Modbus" type ASCII      | Modicon Modbus" type RTUI       |
|---------------------------------|---------------------------------|
| Vitesse de transmission = 9 600 | Vitesse de transmission = 9 600 |
| bits de données = 7             | bits de données = 8             |
| bit d'arrêt = 1                 | bit d'arrêt = 1                 |
| parité = oui                    | parité = non                    |

#### **Ad - Adresse Unité :**

Au besoin, il est possible de modifier l'adresse de l'unité. La valeur doit être saisie en hexadécimale. Le tableau ci-dessous indique la conversion des chiffres de décimal en hexadécimale uniquement des 80 premiers chiffres, pour les chiffres successifs, faire référence aux tableaux pouvant être consultés sur le net.

| Décimal | Hexadécimale |
|---------|--------------|
| 1       | 01           |
| 2       | 02           |
| 3       | 03           |
| 4       | 04           |
| 5       | 05           |
| 6       | 06           |
| 7       | 07           |
| 8       | 08           |
| 9       | 09           |
| 10      | 0A           |
| 11      | 0B           |
| 12      | 0C           |
| 13      | 0D           |
| 14      | 0E           |
| 15      | 0F           |
| 16      | 10           |
| 17      | 11           |
| 18      | 12           |
| 19      | 13           |
| 20      | 14           |
| 21      | 15           |
| 22      | 16           |
| 23      | 17           |
| 24      | 18           |
| 25      | 19           |
| 26      | 1A           |
| 27      | 1B           |
| 28      | 1C           |
| 29      | 1D           |
| 30      | 1E           |
| 31      | 1F           |
| 32      | 20           |
| 33      | 21           |
| 34      | 22           |
| 35      | 23           |
| 36      | 24           |
| 37      | 25           |
| 38      | 26           |
| 39      | 27           |
| 40      | 28           |

| Décimal | Hexadécimale |
|---------|--------------|
| 41      | 29           |
| 42      | 2A           |
| 43      | 2B           |
| 44      | 2C           |
| 45      | 2D           |
| 46      | 2E           |
| 47      | 2F           |
| 48      | 30           |
| 49      | 31           |
| 50      | 32           |
| 51      | 33           |
| 52      | 34           |
| 53      | 35           |
| 54      | 36           |
| 55      | 37           |
| 56      | 38           |
| 57      | 39           |
| 58      | 3A           |
| 59      | 3B           |
| 60      | 3C           |
| 61      | 3D           |
| 62      | 3E           |
| 63      | 3F           |
| 64      | 40           |
| 65      | 41           |
| 66      | 42           |
| 67      | 43           |
| 68      | 44           |
| 69      | 45           |
| 70      | 46           |
| 71      | 47           |
| 72      | 48           |
| 73      | 49           |
| 74      | 4A           |
| 75      | 4B           |
| 76      | 4C           |
| 77      | 4D           |
| 78      | 4E           |
| 79      | 4F           |
| 80      | 50           |

### Co – compensation de température :

Si la particulière installation de l'unité le demandait, il est possible d'ajouter une compensation sur la lecture de la température ambiante de -5 °C à +5°C active dans n'importe quel mode, à l'exception du mode automatique.

 Si l'unité est configurée au plafond, l'unité a une compensation de -3 °C par défaut, pouvant être modifiée par l'installateur.

## 3 - UTILISATION DE L'APPAREIL

### 3.1 - SYMBOLES ET BOUTONS DU PANNEAU DE COMMANDE (Fig.B)

- **T1** : Sélecteur température ambiante (15°C-30°C)
- **T2** : Bouton ON/Stand-by et sélection du fonctionnement du ventilateur
- **T3** : Bouton sélection mode refroidissement/ chauffage/ventilation
- **A1** : Indicateur du fonctionnement nocturne
- **A2** : Indicateur du fonctionnement silencieux / vitesse minimale
- **A3** : Indicateur du fonctionnement automatique
- **A4** : Indicateur du fonctionnement vitesse maximale
- **A5** : Indicateur du fonctionnement en mode refroidissement/chauffage

La commande rend complètement autonome le réglage de la température ambiante à travers les programmes AUTO, SILENCIEUX, NOCTURNE et MAX au moyen d'une sonde placée sur la partie inférieure du ventiloradiateur /ventilo-convecteur et garantit une sécurité antigel même quand il est placé en stand-by.

### 3.2 - SYMBOLES ET BOUTONS TÉLÉCOMMANDE (Fig.B)

- **B1** : ON/Standby
- **B2** : Sélection opérationnelle (refroidissement => ventilation => chauffage)
- **B3** : Sélection de position déflecteur (seulement les modèles avec Déflecteur)
- **B4** : Augmentation température
- **B5** : Réduction température
- **B6** : Sélection de la vitesse du ventilateur (vitesse max => vitesse moyenne => vitesse min => auto....)
- **B7** : DEL
- **B8** : Configuration d'allumage programmé de l'unité
- **B9** : Configuration d'extinction programmée de l'unité
- **B10** : Confirmation /annulation allumage /extinction programmés de l'unité
- **B11** : Sélection mode Nuit (on/off)
- **1** : Programmation de la température
- **2** : Programmation du retard
- **3** : Extinction programmée
- **4** : Transmission télécommande
- **5** : Mode Auto fan (ventilateur)
- **6** : Vitesse ventilateur / Mode ventilateur
- **7** : Mode nocturne
- **8** : Allumage programmé
- **9** : Mode swing actif
- **10** : Mode chauffage actif
- **11** : Mode refroidissement actif

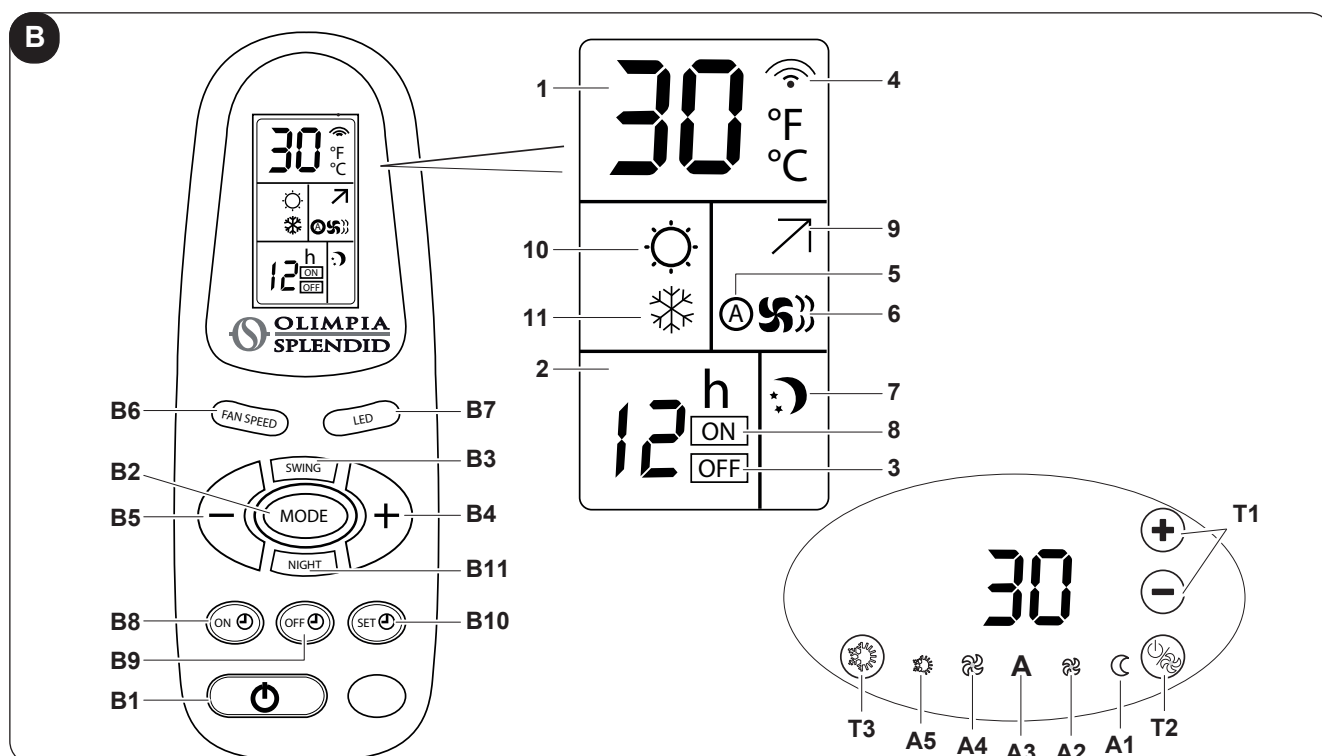

### 3.3 - UTILISATION DE LA TÉLÉCOMMANDE

La télécommande fournie avec l'appareil a été conçue pour lui conférer un maximum de robustesse et une fonctionnalité exceptionnelle, quoi qu'il en soit elle doit être manipulée avec précaution.



**Éviter de :**

- *la laisser exposée à la pluie, de verser des liquides sur son clavier ou de la faire tomber dans l'eau ;*
- *lui faire subir de chocs violents ou l' laisser tomber sur des surfaces dures,*
- *la laisser exposée au soleil,*
- *interposer des obstacles entre la télécommande et l'appareil pendant que l'on utilise la télécommande.*

**En outre :**

- *dans le cas où d'autres appareils munis de télécommande (TV, radio, groupes stéréo, etc.), sont utilisés dans la même pièce, certaines interférences pourraient se produire ;*
- *les lampes électroniques et fluorescentes peuvent interférer dans les communications entre la télécommande et l'appareil,*
- *extraire les piles en cas d'inutilisation prolongée de la télécommande.*

#### 3.3.a - Introduction des piles

Pour insérer les piles correctement :

- a. Retirer le cache du compartiment de la pile (Fig.8).
- b. Insérer les piles dans le compartiment prévu à cet effet (Fig.8).



**Respecter scrupuleusement les polarités indiquées sur le fond du logement des piles.**

- c. Refermer correctement le cache (Fig.8).

### 3.4 - REMPLACEMENT DES PILES



**Utiliser toujours de nouvelles piles.**

*L'utilisation de piles usagées ou différentes peut entraîner une défaillance de la télécommande.*

- La télécommande utilise deux piles alcalines sèches de 1,5V (type AAA) (Fig. 8).

### 3.5 - UTILISATION DE L'APPAREIL

Pour utiliser l'appareil, opérer comme suit.

#### 3.5.a - Allumage/extinction de l'appareil

Si un interrupteur général a été prévu sur la ligne électrique d'alimentation, celui-ci doit être inséré.

- a. Pour allumer/éteindre le ventilo-convecteur /ventilo-radiateur, appuyer sur le bouton «  » (T2) pendant 2 secondes.
- b. L'appareil peut être allumé ou éteint en appuyant sur le bouton « **B1** » sur la télécommande.

Quand l'appareil est éteint toutes les minuteries sont réinitialisées.

L'absence de toute signalisation identifie l'état 'stand-by', absence de tension.

Quand la commande se trouve dans ce mode de fonctionnement, elle garantit une sécurité antigel. Si la température ambiante descend au-dessous de 5°C, l'électrovanne de l'eau chaude est activée, le moteur ventilateur est à la vitesse minimale et l'écran indique le code « AF ».

### 3.6 - MODE REFROIDISSEMENT / CHAUFFAGE AUTOMATIQUE

La configuration de ce type de réglage permet à la commande d'effectuer automatiquement la sélection du mode de refroidissement ou de chauffage, selon la différence entre la température réglée par l'utilisateur et la température du local.

- Pour activer/désactiver cette fonction, maintenir enfoncé le bouton « **B1** » sélection refroidissement/chauffage pendant 10 secondes jusqu'à l'allumage alterné des symboles bleu et rouge (A5). Cette configuration est maintenue même en cas d'interruption de l'alimentation.
- Vérifier par la suite que lors de la variation de la température programmée l'unité alterne le mode uniquement refroidissement (indicateur bleu « A5 » allumé), ventilation (les deux indicateurs bleu et rouge éteints) ou uniquement chauffage (indicateur rouge « A5 » allumé).
- En appuyant sur le bouton « **B1** » pendant 2 secondes il est possible de sélectionner cycliquement les modes refroidissement (LED bleu), chauffage (LED rouge) ou ventilation (LED rouge et LED bleu éteints).

Dans ce mode la compensation de la température ambiante lue est désactivée.  
Cette configuration peut être effectuée uniquement par le panneau à bord de la machine.

### 3.7 - MODE REFROIDISSEMENT / CHAUFFAGE MANUEL

#### À bord de la machine

- Pour activer/désactiver cette fonction maintenir enfoncé le bouton « **T3** » sélection refroidissement/chauffage pendant 10 secondes jusqu'à l'allumage alterné des symboles bleu et rouge (A5). Cette configuration est maintenue même en cas d'interruption de l'alimentation.
- En appuyant sur le bouton « **T3** » pendant 2 secondes il est possible de sélectionner cycliquement les modes refroidissement (LED bleu), chauffage (LED rouge) ou ventilation (LED rouge et LED bleu éteints).

#### Depuis la télécommande

- Pour activer/désactiver cette fonction, appuyer sur le bouton « **B2** » jusqu'à ce que le symbole de chauffage seulement (10) ou refroidissement seulement (11) s'affiche sur la télécommande

À partir de la télécommande, il n'est pas possible de changer la configuration de mode manuel à mode automatique.

### 3.8 - MODE VENTILATION

En définissant ce mode, l'appareil n'exerce aucune action ni sur la température ni sur l'humidité de l'air dans la pièce mais il la maintient uniquement en circulation.

#### À bord de la machine

- En appuyant sur le bouton « **T3** » pendant 2 secondes il est possible de sélectionner cycliquement les modes refroidissement (LED bleu), chauffage (LED rouge) ou ventilation (LED rouge et LED bleu éteints).
- Dans ce mode opérationnel le ventilateur interne est toujours allumé et il est possible de sélectionner la vitesse désirée du ventilateur à tout moment en appuyant sur le bouton « **T2** ».



**Seulement à bord de la machine, il est possible de sélectionner la température désirée qui agit sur la vitesse automatique du ventilateur : plus la température désirée s'écarte de la température ambiante, plus la vitesse du ventilateur est élevée.**

Celles-ci sont les vitesses possibles pour le ventilateur :



Vitesse MAXIMALE



Vitesse MINIMALE



Vitesse AUTO

#### Depuis la télécommande

- Ce mode peut être sélectionné en appuyant sur le bouton « **B2** » jusqu'à ce que les deux symboles chauffage (10) et refroidissement (11) soient éteints.
- Dans ce mode opérationnel le ventilateur interne est toujours allumé et il est possible de sélectionner la vitesse désirée du ventilateur à tout moment en appuyant sur le bouton « **B6** ».



 **Dans le mode ventilation, l'électrovanne reste désactivée, tandis que le ventilateur est activé à la vitesse programmée.**

### 3.8.a - Fonctionnement à la vitesse maximale

#### À bord de la machine

- Pour sélectionner ce mode, appuyer plusieurs fois sur le bouton «  » (T2) jusqu'à l'activation de l'indicateur (A4).
- Avec ce mode on obtient immédiatement la plus haute puissance à distribuer tant en refroidissement qu'en chauffage (le moteur ventilateur est toujours activé à la vitesse maximale).

#### Depuis la télécommande

- Pour sélectionner ce mode, appuyer plusieurs fois sur le bouton « **B6** » jusqu'à l'activation complète de l'indicateur (6).

### 3.8.b - Fonctionnement à la vitesse AUTO

#### À bord de la machine



- Pour sélectionner ce mode, appuyer plusieurs fois sur le bouton «  » (T2) jusqu'à l'activation de l'indicateur (A3).
- Dans ce mode le réglage de la vitesse du ventilateur est complètement automatique entre une valeur minimale et une valeur maximale, selon les besoins de chauffage ou de refroidissement du local

#### Depuis la télécommande

- Pour sélectionner ce mode, appuyer plusieurs fois sur le bouton « **B6** » jusqu'à l'activation de l'indicateur (5).

## 3.9 - FONCTIONNEMENT NOCTURNE

#### À bord de la machine

- Pour sélectionner ce mode, appuyer plusieurs fois sur le bouton «  » (T2) jusqu'à l'activation de l'indicateur (A1).
- En changeant la vitesse de ventilation à l'aide du bouton «  » (T2) la fonction est désactivée automatiquement.

#### Depuis la télécommande





- Pour sélectionner ce mode, appuyer plusieurs fois sur le bouton « **B11** » jusqu'à l'activation de l'indicateur (7).
- Pour pouvoir varier la vitesse de ventilation, il est nécessaire de désactiver d'abord la fonction en appuyant sur le bouton « **B11** ».

Quand cette fonction est activée, le ventilateur interne est forcé à la vitesse minimale et la température ambiante programmée est modifiée automatiquement comme suit :

- diminuée de 1°C après une heure et un degré supplémentaire après 2 heures dans la fonction chauffage ;
- augmentée de 1°C après une heure et un degré supplémentaire après 2 heures dans la fonction refroidissement.

 **Si l'unité a été configurée comme radiante (J1 sur la position ON), la sélection de la vitesse de ventilation nocturne empêche sa rotation.**

## 3.10 - SIGNIFICATION DES CLIGNOTEMENTS ET FONCTIONNEMENT À LED

- Le clignotement de la LED (A5) indique que la demande d'eau (chaude ou froide) n'est pas satisfaite et comporte l'arrêt du ventilateur tant que la température de l'eau n'atteint pas une valeur adéquate à satisfaire la demande.
- L'allumage alterné des LEDs rouge ou bleu (A5) indique le mode refroidissement/chauffage automatique est actif.
- Les 4 LEDs «  », «  », «  » et «  » indiquent la vitesse de ventilation configurée. Si les 4 Leds sont éteints, le mode Stand-by est actif.

Chacune de ces LEDS est activée en mode clignotant (soft-blinking) si on est en chauffage ou refroidissement (LEDS rouge ou bleu « A5 » allumées). La température programmée est respectivement inférieure ou supérieure à la température ambiante relevée par l'appareil.

 **Pour augmenter le confort durant la nuit, la luminosité des LEDS sur le panneau électronique est diminuée après 15 secondes d'inactivité sur les boutons ou sur le sélecteur de température.**

Uniquement depuis la télécommande, en appuyant sur le bouton « **B7** » il est possible d'éteindre les leds sur le panneau de commandes après 15 secondes d'inactivité sur les boutons. A chaque pression des boutons sur le panneau des commandes, la luminosité de la LED revient à la maximale pendant 15 secondes.



## 3.11 - FONCTIONS SPÉCIALES

### 3.11.a - Échantillonnage d'air

En mode chauffage ou refroidissement et avec la température ambiante respectivement supérieure ou inférieure à la valeur souhaitée, le ventilateur est alimenté périodiquement pendant 1 minute à la vitesse minimale. De cette façon, le système est en mesure de tenir la température contrôlée de manière adéquate dans le milieu environnant et se réactiver plus rapidement en cas de nécessité.

 **Cette fonction est active SEULEMENT si l'unité est installée en hauteur.**

### 3.11.b - Bloc des commandes

Pour bloquer les boutons à bord de la machine, tenir enfoncés en même temps les boutons «   » (T1) pendant 5 secondes.

L'activation de la fonction est vérifiée par l'affichage de (BL) sur l'écran à chaque pression d'un bouton quelconque.

 **Cette fonction peut être activée/désactivée uniquement du bord de la machine.**

### 3.11.c - Eau inappropriée



Le fonctionnement effectif de l'appareil dans le mode refroidissement ou chauffage est toujours conditionné par la température de l'eau qui circule dans l'installation. Si la température de l'eau n'atteint pas une valeur appropriée au mode configuré, donc si l'eau est trop chaude en refroidissement ou trop froide en chauffage, le moteur ventilateur reste éteint, et l'indicateur du mode courant (A5) clignote.

- La fonction s'active en refroidissement si l'unité n'est pas thermostatée et si la température de l'eau dans la batterie est supérieure à 20°C depuis plus de 5 minutes.  
L'unité reprend immédiatement le fonctionnement normal si une des deux conditions n'est plus présente.
- La fonction s'active en chauffage si l'unité n'est pas thermostatée et si la température de l'eau dans la batterie descend sous 30°C (le ventilateur s'arrête immédiatement).

En mode chauffage l'unité reprend le fonctionnement normal uniquement si la température est supérieure à 30°C pendant au moins 30 secondes



### 3.11.d - Blocage de sonde à eau

Si la particulière installation le demandait, il est possible de bloquer le contrôle de l'unité sur la température de l'eau inappropriée.

- Débrancher l'unité de l'alimentation.
- Déconnecter la sonde batterie du connecteur X4
- Allumer l'unité et attendre l'affichage de l'alarme « **E3** » sur l'écran.
- Appuyer en même temps pendant au moins 10 secondes les boutons «  » (T2) et «  » (T3), à ce moment-ci l'alarme est désactivée et l'écran affiche la température désirée.

Pour réactiver le contrôle de la température de l'eau il est nécessaire (avec la machine déconnectée) de reconnecter la sonde.

### 3.12 -ROTATION DE L'ÉCRAN

Si l'installation de l'unité le demande, il est possible de tourner la température affichée sur l'écran de 180° en appuyant en même temps, pendant au moins 5 secondes, sur «  » (T1) et «  » (T3).



**Cette fonction peut être activée/désactivée uniquement du bord de la machine.**

### 3.13 -FONCTIONNEMENT AVEC MINUTERIE (ALLUMAGE ET EXTINCTION RETARDÉS)

Ce mode vous permet de programmer la mise en marche ou l'arrêt de l'appareil. Le temps de retard peut être programmé, activé et annulé par la télécommande.

#### 3.13.a - Réglage de la minuterie d'allumage à partir de la télécommande

- Après avoir allumé l'appareil, sélectionnez le mode de fonctionnement, la température souhaitée et la vitesse du ventilateur avec l'appareil s'activera à l'allumage programmé. Ensuite, mettez la machine en Stand-by.
- Appuyez sur le bouton « **B8** » pour programmer le retard souhaité (de 1 à 24 heures) après quoi l'appareil s'allume à partir de la confirmation de la minuterie.
- Si vous n'appuyez sur aucun bouton dans les 5 secondes qui suivent, la fonction de réglage de la minuterie s'arrête automatiquement.
- L'écran de la télécommande affiche le compte à rebours pour l'allumage tandis que l'écran du ventilo-convecteur affiche la mention « **tl** ».

Une fois le délai programmé écoulé, l'appareil démarre avec les derniers paramètres sélectionnés.

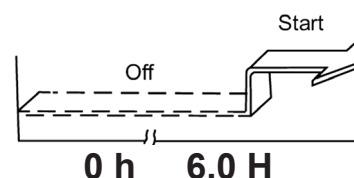

#### 3.13.b - Réglage de la minuterie d'extinction à partir de la télécommande

- Avec l'appareil dans n'importe quel mode de fonctionnement, appuyez sur le bouton « **B9** » pour régler le retard souhaité (de 1 à 24 heures) après quoi l'appareil s'éteindra à partir de la confirmation de la minuterie.
- Si vous n'appuyez sur aucun bouton dans les 5 secondes qui suivent, la fonction de réglage de la minuterie s'arrête automatiquement.
- L'écran de la télécommande affiche le compte à rebours pour l'extinction tandis que l'écran du ventilo-convecteur affiche la mention « **tl** ».

Une fois le délai programmé écoulé, l'appareil démarre avec les derniers paramètres sélectionnés.

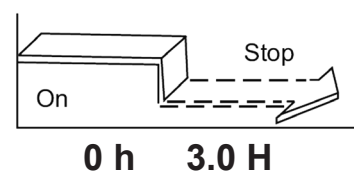

### 3.14 -EXTINCTION PENDANT DE LONGUES PÉRIODES

Si l'appareil est inutilisé pendant une longue période, il est nécessaire d'accomplir les opérations suivantes :

- Positionner l'interrupteur général de l'installation sur « éteint ».
- Fermer les robinets de l'eau.
- S'il existe un risque de gel, s'assurer que l'installation a été additionnée avec du liquide antigel, autrement vider l'installation.



**La fonction antigel n'est pas active.**

### 3.15 -LÉGENDE LEDS

| État de l'unité   | D1<br>(blanc) | Mode A5 :<br>(rouge/<br>bleu) | Max<br>A4<br>(blanc) | AutoFan<br>A3<br>(blanc) | Min<br>A2<br>(blanc) | Nuit<br>A1<br>(blanc) |
|---|---------------|-------------------------------|----------------------|--------------------------|----------------------|-----------------------|
| Mode Stand-by   | OFF           | OFF                           | OFF                  | OFF                      | OFF                  | OFF                   |
| Mode refroidissement  | -18 ÷ 30      | ON bleu                       | X                    | X                        | X                    | X                     |
| Mode chauffage  | -18 ÷ 30      | ON rouge                      | X                    | X                        | X                    | X                     |
| Mode commutation automatique                                  | -18 ÷ 30      | X                             | X                    | X                        | X                    | X                     |
| Mode ventilateur  | -18 ÷ 30      | OFF                           | X                    | X                        | X                    | X                     |
| Vitesse maxi ventilateur                                      | X             | X                             | ON **                | OFF                      | OFF                  | OFF                   |
| Vitesse automatique ventilateur                               | X             | X                             | OFF                  | ON **                    | OFF                  | OFF                   |
| Vitesse min. ventilateur                                      | X             | X                             | OFF                  | OFF                      | ON **                | OFF                   |
| Mode Nocturne   | X             | X                             | OFF                  | OFF                      | OFF                  | ON **                 |
| Fonction antigel ON   | 'AF'          | OFF                           | OFF                  | OFF                      | OFF                  | OFF                   |
| Température de l'eau INAPPROPRIÉE en phase de réchauffement   | -18 ÷ 30      | ON rouge (B)                  | X                    | X                        | X                    | X                     |
| Température de l'eau INAPPROPRIÉE en phase de refroidissement | -18 ÷ 30      | ON bleu (B)                   | X                    | X                        | X                    | X                     |
| Minuterie ON active   | 't l'         | OFF                           | OFF                  | OFF                      | OFF                  | OFF                   |
| Minuterie OFF active  | 't l' + Tset  | X                             | X                    | X                        | X                    | X                     |
| Bloc des commandes  | 'bL'          | X                             | X                    | X                        | X                    | X                     |
| Commande à distance du thermostat (7)                         | 'rE'          | X                             | X                    | X                        | X                    | X                     |
| Commande autonome   | Au            | X                             | X                    | X                        | X                    | X                     |
| Sous-menu de configuration                                    | cF            | X                             | X                    | X                        | X                    | X                     |
| Sous-menu de configuration Bus                                | bU            | X                             | X                    | X                        | X                    | X                     |
| Sous-menu de configuration adresse                            | Ad            | X                             | X                    | X                        | X                    | X                     |
| Sous-menu de configuration Type de ventilo-convecteur         | Fa            | X                             | X                    | X                        | X                    | X                     |
| Sous-menu de configuration Position d'Installation            | Po            | X                             | X                    | X                        | X                    | X                     |
| Gestion de compensation                                       | co            | X                             | X                    | X                        | X                    | X                     |

\*\* : S'il clignote : appareil avec point de consigne atteint

(B) : Led clignotante :

### 3.16 -LÉGENDE ALARMES

| ALARMES  | D1<br>(blanc) | Mode A5 :<br>(rouge/<br>bleu) | Max<br>A4<br>(blanc) | AutoFan<br>A3<br>(blanc) | Min<br>A2<br>(blanc) | Nuit<br>A1<br>(blanc) |
|--|---------------|-------------------------------|----------------------|--------------------------|----------------------|-----------------------|
| Erreur de communication de la carte principale | E1 (B)        | OFF                           | OFF                  | OFF                      | OFF                  | OFF                   |
| Alarme du capteur de température ambiante      | E2 (B)        | OFF                           | OFF                  | OFF                      | OFF                  | OFF                   |
| Alarme du capteur de température de l'eau      | E3 (B)        | OFF                           | OFF                  | OFF                      | OFF                  | OFF                   |
| Alarme du moteur du ventilateur                | E4 (B)        | OFF                           | OFF                  | OFF                      | OFF                  | OFF                   |
| Erreur de communication portsérie              | E5 (B)        | OFF                           | OFF                  | OFF                      | OFF                  | OFF                   |
| Alarme d'interrupteur grille d'air             | E6 (B)        | OFF                           | OFF                  | OFF                      | OFF                  | OFF                   |

(B) : Led clignotante :

## 4 - DÉPANNAGE

| DYSFONCTIONNEMENT   | CAUSE   | REMÈDE   |
|---|---|--|
| La ventilation s'active en retard par rapport aux nouvelles programmations de température ou de fonction. | <ul style="list-style-type: none"> <li>- La vanne du circuit demande un certain temps pour son ouverture et, donc, pour faire circuler l'eau chaude ou froide dans l'appareil.</li> </ul>   | <ul style="list-style-type: none"> <li>- Attendre 2 ou 3 minutes pour ouvrir la vanne du circuit.</li> </ul>   |
| La vitesse de ventilation augmente ou diminue automatiquement.  | <ul style="list-style-type: none"> <li>- La commande électronique agit de manière à régler un bon niveau de confort.</li> </ul>   | <ul style="list-style-type: none"> <li>- Attendre le réglage de la température ou, en cas de besoin, sélectionner la fonction silent.</li> </ul>   |
| L'appareil n'active pas la ventilation.   | <ul style="list-style-type: none"> <li>- Absence d'eau chaude ou froide dans l'installation.</li> </ul>   | <ul style="list-style-type: none"> <li>- Vérifier que la chaudière ou le réfrigérateur d'eau sont en marche.</li> </ul>  |
| La ventilation ne s'active pas même s'il y a de l'eau chaude ou froide dans le circuit hydraulique.       | <ul style="list-style-type: none"> <li>- La vanne hydraulique reste fermée</li> <li>- Le moteur de ventilation est bloqué ou brûlé.</li> <li>- Les raccordements électriques ne sont pas corrects.</li> </ul>                           | <ul style="list-style-type: none"> <li>- Démontez le corps de la vanne et vérifiez si la circulation de l'eau a été rétablie.</li> <li>- Contrôlez l'état de fonctionnement de la vanne en l'alimentant séparément à 220 V. Si elle devait s'activer, le problème peut se trouver dans la commande électronique.</li> <li>- Vérifier les enroulements du moteur et la libre rotation du ventilateur.</li> <li>- Vérifier les raccordements électriques.</li> </ul> |
| L'appareil perd de l'eau dans la fonction chauffage.  | <ul style="list-style-type: none"> <li>- Fuites dans le raccordement hydraulique de l'installation.</li> <li>- Fuites dans le groupe vannes.</li> </ul>   | <ul style="list-style-type: none"> <li>- Contrôler la perte et serrer à fond les raccordements.</li> <li>- Vérifier l'état des joints.</li> </ul>  |
| Il y a de la rosée sur le panneau avant.  | <ul style="list-style-type: none"> <li>- La vanne thermostatique intégrée dans le groupe de connexion entre le panneau et la batterie ne ferme pas le flux ou vers le mur.</li> <li>- Les isolants thermiques sont détachés.</li> </ul> | <ul style="list-style-type: none"> <li>- Remplacer le raccord qui intègre la vanne thermostatique dans le groupe supérieur d'entrée de l'eau.</li> <li>- Contrôler le bon fonctionnement des isolants thermo-acoustiques en faisant attention à l'isolant avant au-dessus de la batterie à ailettes.</li> </ul>  |
| Il y a quelques gouttes d'eau sur le déflecteur de sortie de l'air.                                       | <ul style="list-style-type: none"> <li>- Dans des situations de forte humidité ambiante (&gt;60%) des phénomènes de condensation peuvent se produire, spécialement aux vitesses de ventilation minimales.</li> </ul>                    | <ul style="list-style-type: none"> <li>- Dès que l'humidité relative tend à diminuer, le phénomène disparaît. En tout cas, l'éventuelle chute de quelques gouttes d'eau à l'intérieur de l'appareil n'est pas signe de dysfonctionnement.</li> </ul>   |

>>>>

| DYSFONCTIONNEMENT  | CAUSE  | REMÈDE  |
|--|--|---|
| L'appareil perd de l'eau uniquement dans la fonction de refroidissement.   | <ul style="list-style-type: none"> <li>- La bassine de condensat est obstruée.</li> <li>- L'évacuation du condensat n'a pas l'inclinaison nécessaire pour un drainage correct.</li> <li>- Les tuyauteries de raccordement et les groupes des vannes ne sont pas bien isolées.</li> </ul> | <ul style="list-style-type: none"> <li>- Verser lentement une bouteille d'eau dans la partie basse de la batterie pour vérifier le drainage ; au besoin nettoyer la bassine et/ou améliorer l'inclinaison du tuyau de drainage.</li> <li>- Contrôler l'isolation des tuyauteries.</li> </ul>  |
| L'appareil émet un son excessif  | <ul style="list-style-type: none"> <li>- Le ventilateur touche la structure.</li> <li>- Le ventilateur est déséquilibré.</li> </ul>  | <ul style="list-style-type: none"> <li>- Vérifier les éventuelles interférences en faisant tourner manuellement le ventilateur.</li> <li>- Le déséquilibre détermine des vibrations excessives de la machine : remplacer le ventilateur.</li> </ul>   |
| F1 : Le ventilo-convecteur a besoin d'entretien.                           |  | <ul style="list-style-type: none"> <li>- Sélectionner le programme stand-by</li> <li>- Nettoyer le filtre air selon la description du manuel d'entretien de la machine</li> <li>- Rallumer l'appareil et tenir pressés les boutons « T2 » et « T3 » pendant 5 secondes jusqu'au rétablissement du fonctionnement normal.</li> </ul> |
| E2 : indique la présence d'une panne de la sonde de température ambiante.  |  | <ul style="list-style-type: none"> <li>- Contacter l'assistance</li> </ul>  |
| E3 est associé à la panne de la sonde eau.                                 |  | <ul style="list-style-type: none"> <li>- Contacter l'assistance</li> </ul>  |
| E4 indique une panne au moteur.  |  | <ul style="list-style-type: none"> <li>- Contacter l'assistance</li> </ul>  |
| E5 indique une anomalie dans la communication avec la commande à distance. |  | <ul style="list-style-type: none"> <li>- Contacter l'assistance</li> </ul>  |

**N'essayez pas de réparer vous-même l'équipement.**

***Si le problème persiste, contactez votre revendeur local ou le centre d'assistance le plus proche. Donnez des informations détaillées sur la défaillance et sur le modèle de l'équipement.***

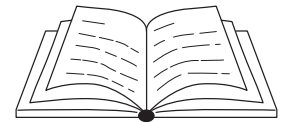

|   |           |
|---|-----------|
| <b>0 - HINWEISE</b> .....   | <b>2</b>  |
| 0.1 - Allgemeine Hinweise .....   | 2         |
| 0.2 - BILDSYMBOLS .....   | 2         |
| 0.2.1 - Bildsymbole .....   | 2         |
| 0.3 - ALLGEMEINE HINWEISE .....   | 3         |
| <b>1 - INSTALLATION</b> .....   | <b>5</b>  |
| 1.1 - INSTALLATIONSWEISE .....  | 5         |
| 1.2 - ÖFFNUNG DES GERÄTS .....  | 5         |
| 1.3 - MONTAGE UND ANSCHLÜSSE .....  | 5         |
| <b>2 - ELEKTRISCHER ANSCHLUSS</b> .....   | <b>6</b>  |
| 2.1 - KONFIGURIERUNG .....  | 6         |
| 2.2 - EINGANG ANWESENHEITS-KONTAKT .....  | 7         |
| 2.3 - ANSCHLUSS MIT KABEL-FERNBEDIENUNG B0736<br>ODER MODBUS VON DRITTANBIETERN ..... | 7         |
| 2.4 - ANSCHLUSS MIT SIOS CONTROL .....  | 8         |
| 2.5 - KONFIGURIERUNG DER PLATINE .....  | 8         |
| <b>3 - GEBRAUCH DES GERÄTS</b> .....  | <b>10</b> |
| 3.1 - SYMBOLE UND TASTEN DES BEDIENFELDS .....  | 10        |
| 3.2 - SYMBOLE UND TASTEN DER FERNBEDIENUNG .....                                      | 10        |
| 3.3 - GEBRAUCH DER FERNBEDIENUNG .....  | 11        |
| 3.3.a - Einsetzen der Batterien .....   | 11        |
| 3.4 - AUSTAUSCH DER BATTERIEN .....   | 11        |
| 3.5 - GEBRAUCH DES GERÄTS .....   | 11        |
| 3.5.a - Ein- bzw. Ausschalten des Geräts .....  | 11        |
| 3.6 - AUTOMATISCHER KÜHL- BZW. HEIZ-MODUS .....                                       | 12        |
| 3.7 - MANUELLER KÜHL- BZW. HEIZ-MODUS .....   | 12        |
| 3.8 - LÜFTER-MODUS .....  | 12        |
| 3.8.a - Betrieb bei höchster Geschwindigkeit .....                                    | 13        |
| 3.8.b - Betrieb bei AUTO-Geschwindigkeit .....  | 13        |
| 3.9 - NACHTBETRIEB .....  | 13        |
| 3.10 - BEDEUTUNG DER LED-BLINKVORGÄNGE UND DEREN FUNKTIONSWEISE .....                 | 13        |
| 3.11 - SONDERFUNKTIONEN .....   | 14        |
| 3.11.a - Air sampling .....   | 14        |
| 3.11.b - Sperre der Bedienungen .....   | 14        |
| 3.11.c - Ungeeignetes Wasser .....  | 14        |
| 3.11.d - Unterbindung der Wassersonde .....   | 14        |
| 3.12 - DREHUNG DES DISPLAYS .....   | 15        |
| 3.13 - BETRIEB MIT TIMER (VERZÖGERTES EIN- UND AUSCHALTEN) .....                      | 15        |
| 3.13.a - Einstellung des Einschalt-Timers von der Fernbedienung aus .....             | 15        |
| 3.13.b - Einstellung des Ausschalt-Timers von der Fernbedienung aus .....             | 15        |
| 3.14 - ABSCHALTEN FÜR EINEN LÄNGEREN ZEITRAUM .....                                   | 15        |
| 3.15 - LED-LEGENDE .....  | 16        |
| 3.16 - ALARM-LEGENDE .....  | 16        |
| <b>4 - STÖRUNGEN UND MÖGLICHE ABHILFEN</b> .....                                      | <b>17</b> |



## ENTSORGUNG

Das Symbol auf dem Produkt oder auf der Verpackung zeigt an, dass das Produkt nicht als normaler Hausmüll betrachtet werden darf, sondern zur entsprechenden Sammelstelle für das Recycling von Elektro- und Elektronikgeräten gebracht werden muss. Die ordnungsgemäße Entsorgung dieses Produkts trägt dazu bei, mögliche negative Auswirkungen auf Umwelt und Gesundheit zu vermeiden, die sich aus einer unsachgemäßen Entsorgung des Produkts ergeben könnten.

Für weitere Informationen zum Recycling dieses Produkts wenden Sie sich bitte an die zuständige Gemeinde, Ihren örtlichen Entsorgungsdienst oder an die Verkaufsstelle, in der Sie das Produkt erworben haben.

Diese Bestimmung gilt nur in den EU-Mitgliedstaaten.

## ILLUSTRATIONEN

Die Illustrationen sind auf den Anfangsseiten des Handbuchs zusammengefasst



## 0 - HINWEISE

### 0.1 - ALLGEMEINE HINWEISE

Wir möchten uns zunächst dafür bedanken, dass Sie sich für ein Gerät unserer Herstellung entschieden haben.

### 0.2 - BILDSYMBOLLE

Die im folgenden Kapitel aufgeführten Bildsymbole liefern schnell und eindeutig Informationen zum korrekten und sicheren Gebrauch des Gerätes.

#### 0.2.1 - Bildsymbole

|  |   |
|--|---|
|  | Weist darauf hin, dass dieses Dokument vor der Installation und/oder vor dem Gebrauch des Geräts aufmerksam gelesen werden muss.  |
|  | Zeigt an, dass das vorliegende Dokument vor jedem Wartungs- bzw. Reinigungsvorgang aufmerksam zu lesen ist.   |
|  | Weist auf mögliche Zusatzinformationen in den beiliegenden Handbüchern hin.   |
|  | Zeigt an, dass im Gebrauchs- oder Installationshandbuch weitere Informationen verfügbar sind.   |
|  | Zeigt an, dass das Assistenzpersonal beim Umgang des Geräts auf die Anweisungen im Installationshandbuch zu achten hat.   |
|  | Weist darauf hin, dass das Gerät brennbares Kältemittel verwendet. Falls das Kältemittel austritt und mit einer Zündquelle in Berührung kommt, besteht Brandgefahr.   |
|  | Zeigt dem betreffenden Personal an, dass bei der beschriebenen Tätigkeit die Gefahr eines elektrischen Schlags besteht, wenn diese nicht unter Beachtung der Sicherheitsvorschriften durchgeführt wird.   |
|  | Weist das betroffene Personal darauf hin, dass der beschriebene Vorgang das Risiko für körperliche Schäden (Verletzungsgefahr) birgt, wenn er entgegen der Sicherheitsvorschriften ausgeführt wird.   |
|  | Weist das betroffene Personal darauf hin, dass der beschriebene Vorgang das Risiko für Verbrennungen an heißen Komponenten birgt, wenn er entgegen der Sicherheitsvorschriften ausgeführt wird.   |
|  | Die Paragraphen, denen dieses Symbol vorausgeht, enthalten sehr wichtige Informationen und Vorschriften, insbesondere bezüglich der Sicherheit. Die Nichtbeachtung dieser Informationen und Vorschriften kann dazu führen, dass: <ul style="list-style-type: none"><li>- die Unversehrtheit des Personals an den Geräten gefährdet ist</li><li>- die vertragliche Garantie verfällt</li><li>- die Herstellerfirma jede Verantwortung ablehnt.</li></ul> |
|  | Kennzeichnet Handlungen, die absolut verboten sind.   |
|  | Weist das betroffene Personal darauf hin, dass es verboten ist, das Gerät wegen Überhitzungsgefahr zu bedecken.   |



### 0.3 - ALLGEMEINE HINWEISE

**BEIM UMGANG MIT ELEKTROGERÄTEN MÜSSEN STETS GEWISSE GRUNDLEGENDE SICHERHEITSMASSNAHMEN BEACHTET WERDEN, UM DIE GEFAHR VON BRAND, STROMSCHLÄGEN UND VERLETZUNGEN ZU REDUZIEREN, DARUNTER:**



1. Es handelt sich um ein gesetzlich vertrauliches Dokument, dessen Vervielfältigung oder Weitergabe an Dritte ohne ausdrückliche Genehmigung der Firma OLIMPIA SPLENDID verboten ist.

Die Geräte können Updates unterliegen und daher Einzelteile aufweisen, die von den abgebildeten abweichen, ohne dass dadurch die in diesem Handbuch enthaltenen Texte beeinträchtigt werden.



2. Lesen Sie diese Anleitung sorgfältig durch, bevor Sie mit der Bedienung (Installation, Wartung, Gebrauch) fortfahren und befolgen Sie die Anweisungen in den einzelnen Kapiteln genau.



3. Bewahren Sie dieses Handbuch für jede weitere Einsichtnahme sorgfältig auf.

4. Nach dem Entfernen der Verpackung ist sicherzustellen, dass das Gerät intakt ist; die Verpackungselemente dürfen nicht in Reichweite von Kindern bleiben, da sie potenzielle Gefahrenquellen darstellen.

5. **DER HERSTELLER ÜBERNIMMT KEINE HAFTUNG FÜR PERSONEN- ODER SACHSCHÄDEN, DIE DURCH NICHTBEACHTUNG DER IN DIESER BETRIEBSANLEITUNG ENTHALTENEN VORSCHRIFTEN ENTSTEHEN.**

6. Die Herstellerfirma behält sich vor, an den Modellen jederzeit Änderungen vorzunehmen, sofern die grundlegenden, in dieser Anleitung beschriebenen Merkmale davon unberührt bleiben.

7. Bei Installationen, die nicht im Rahmen der in diesem Handbuch beschriebenen Hinweise ausgeführt wurden, sowie beim Gebrauch außerhalb der vorgeschriebenen Temperaturgrenzwerte verliert die Garantie ihre Gültigkeit. Bei der Installation des Geräts ist erforderlich, zu gewährleisten, dass die Rückseite des Geräts unzugänglich bleibt.

8. Bei der Montage oder bei anderen Wartungen, die in diesem Handbuch und auf den Etiketten im oder am Gerät angegebenen Vorsichtsmaßnahmen beachten sowie jene, die an den gesunden Menschenverstand appellieren und die durch die geltenden Sicherheitsvorschriften des Installationsortes vorgeschrieben sind.



9. Beim Auswechseln von Bauteilen ausschließlich Originalersatzteile von OLIMPIA SPLENDID verwenden.



10. Den Versorgungsstecker nicht während des Betriebs trennen. Brand- oder Stromschlaggefahr.



11. Bevor das Gerät an die Stromversorgung angeschlossen wird, sicherstellen, dass die Angaben auf dem Typenschild mit denen des Stromnetzes übereinstimmen. Die Steckdose muss geerdet sein.

12. Installieren Sie das Gerät gemäß den Anweisungen des Herstellers. Eine unsachgemäße Installation kann zu Verletzungen von Personen, Tieren oder Gegenständen führen, für die der Hersteller nicht verantwortlich gemacht werden kann.

13. Die Installation des Steckers muss von beruflich ausgebildetem Fachpersonal vorgenommen werden, das sicherstellt, dass der Querschnitt der Leitungen des Steckers der aufgenommenen Leistung des Geräts entspricht. Im Allgemeinen wird davon abgeraten, Adapter und/oder Verlängerungskabel zu verwenden. Falls ihre Verwendung unerlässlich sein sollte, müssen sie den geltenden Sicherheitsvorschriften entsprechen und ihre Strombelastbarkeit (A) darf nicht unter der maximalen Stromstärke des Geräts liegen.



14. Das Gerät nicht benutzen...  
- mit nassen oder feuchten Händen  
- oder barfuß.



15. Das Netzkabel oder das Gerät selbst nicht ziehen, um die Stromversorgung zu unterbrechen.



16. Die Stromversorgung nicht mit nassen Händen handhaben.

17. Achten Sie darauf, dass Netzkabel nicht übermäßig zu verbiegen, verdrehen, ziehen oder zu beschädigen.

18. Die Lufteinlass- und Luftauslassgitter keinesfalls auf irgendeine Art bedecken.



19. In die Lufteinlass- und Luftauslassgitter keine Fremdgegenstände einführen, da die Gefahr eines Stromschlags, eines Brands oder einer Beschädigung des Geräts besteht.

20. Für den Fall des Austritts von Wasser, den Hauptschalter der Anlage auf „ausgeschaltet“ stellen und die Wasserhähne schließen. Den Kundendienst von OLIMPIA SPLENDID oder qualifiziertes Fachpersonal rufen, niemals eigenhändig Eingriffe an dem Apparat vornehmen.

21. Der Ausbau, die Reparatur oder das Umfunktionieren seitens einer unbefugten Person könnte schwerwiegende Schäden mit sich bringen und lässt die Garantie des Herstellers verwirken.



22. Das Gerät nicht benutzen, falls ein Defekt oder eine Betriebsstörung vorliegt, wenn Kabel oder Stecker beschädigt sind oder wenn es fallen gelassen oder auf irgendeine Weise beschädigt wurde. Das Gerät ausschalten, den Stecker aus der Netzsteckdose ziehen und es von Fachpersonal kontrollieren lassen.

23. Das Gerät weder zerlegen, noch abändern.

24. Es ist äußerst gefährlich, das Gerät selbst zu reparieren.

25. Eine zu niedrige oder zu hohe Temperatur könnte, je nach den Betriebsmodi, die Gesundheit schädigen und stellt eine unnötige Energieverschwendung dar. Den direkten Kontakt des Luftflusses für eine längere Zeit vermeiden. Vermeiden, den Raum längere Zeit geschlossen zu lassen. Regelmäßig die Fenster öffnen, um einen ordnungsgemäßen Luftaustausch zu gewährleisten.

26. Jegliche Reinigungsarbeit ist untersagt, solange das Gerät nicht von der Stromversorgung durch Stellen des Hauptschalters der Anlage auf „ausgeschaltet“ getrennt wurde.



27. Es ist verboten, die Sicherheits- und Einstellvorrichtungen ohne die vorherige Zustimmung und Anweisungen des Geräteherstellers zu verändern.



28. Ist verboten, mit den Füßen auf das Gerät zu steigen oder darauf einen beliebigen Gegenstand abzulegen.



29. Das Gerät kann an seinen äußeren Bauteilen höhere Temperaturen als 70°C erreichen. **BESONDERS AUF DIE BERÜHRUNG ACHTEN, GEFAHR VON VERBRENNUNGEN.**



**30. Die Gebläseheizkörper bzw. Gebläsekonvektoren von OLIMPIA SPLENDID entsprechen den Europäischen Richtlinien:**

- Niederspannungsrichtlinie 2014/35/EU
- Richtlinie der Elektromagnetischen Verträglichkeit 2014/30/EU.
- Richtlinie 2011/65/EG zur Beschränkung der Verwendung bestimmter gefährlicher Stoffe in Elektro- und Elektronikgeräten.

In jedem Fall muss die Entsprechung der Gebläseheizgeräte bzw. der Gebläsekonvektoren in der spezifischen Installation vom Installateur in Beachtung der anwendbaren Gesetze und Bestimmungen, da diese im Inneren der Anlage eingegliedert werden.

## 1 - INSTALLATION

### 1.1 - INSTALLATIONSWEISE

Die nachstehende Beschreibung der unterschiedlichen Phase der Montage und die entsprechenden Zeichnungen beziehen sich auf eine Geräteausführung mit Anschlüssen auf der linken Seite.

Die Beschreibungen für die Montageschritte der Gerät mit Anschlüssen auf der rechten Seite sind die gleichen. Nur die Abbildungen sind spiegelverkehrt zu betrachten.

### 1.2 - ÖFFNUNG DES GERÄTS (Abb. 2a-2b)

- Den kleinen Deckel (1a) anheben und die Schraube (1b) lösen.
- Die Seitenwand (1) leicht nach rechts bewegen und anheben.
- Den kleinen Deckel (2a) anheben und die Schraube (2b) lösen.
- Die Seitenwand (2) leicht nach links bewegen und anheben.

### 1.3 - MONTAGE UND ANSCHLÜSSE

- Die Schrauben (3a) lösen (Abb. 3).
- Den Deckel (3b) der Dose (3) abnehmen (Abb. 3).
- Die Feststeller (4) in die entsprechenden Schlitze (5) auf der Seite des Geräts einführen (Abb. 4).
- Die Dose (3) mittels der beiden Schrauben (6) am Gerät befestigen (Abb. 4).
- Das Erdkabel an das Gerätechassis mittels der Schraube (x) und der Unterlegescheibe (y) anschließen (Mindestschraubkraft 4 N) (Abb. 5).
- Das Netzkabel an die Klemmenleiste anschließen und mit dem entsprechenden Kabeldurchgang sichern.
- Den Deckel (3b) der Dose (3) wieder anbringen und die Schrauben (3a) einschrauben (Abb. 6).
- Das Bedienfeld (7) in die Aufnahme im oberen Teil des Geräts einführen und an der Seitenwand mit den beiden mitgelieferten Schrauben (7a) befestigen (Abb. 7).
- Für den Fall, dass das Bedienfeld auf der linken Seite des Geräts installiert werden soll, die Schritte ab Punkt „a“ bis Punkt „i“ wiederholen, jedoch die Halterung (7b), wie in Abbildung 7 aufgezeigt, versetzen.

Sind die Anschlussvorgänge und die eventuelle Konfigurierung abgeschlossen, die Schalttafel mittels der zuvor abgenommenen Schrauben wieder verschließen.

Die vordere Abdeckung wieder anbringen und dabei darauf achten, den Stecker des Displays anzuschließen.

Die Abdeckung mit den Schrauben befestigen und das Gerät mit Strom versorgen.

## 2 - ELEKTRISCHER ANSCHLUSS



**Vor der Vornahme eines beliebigen elektrischen Anschlusses, sich vergewissern, dass das Gerät von der Stromversorgung getrennt ist und die Anlagen, an die das Gerät angeschlossen werden soll, den geltenden Vorschriften entsprechen.**

Für den Fall, dass man eine Installation ohne Stecker vornehmen möchte, das nachstehend Beschriebene befolgen:

- Ein Kabel mit Mindestquerschnitt 3G 0,75 verwenden
- Die Erdleitung mindestens 20 cm länger als die stromführenden Leitungen belassen.
- Die Leitungen der Erdung an die entsprechende Klemme anschließen.
- Die Leitungen ziehen, um sich zu vergewissern, dass diese ordnungsgemäß angeschlossen sind und anschließend mit der entsprechenden Kabelschelle befestigen.

Für die ordnungsgemäße Bemessung der Sicherungen, wird auf die, auf dem Typenschild angegebene Spannung und den Stromverbrauch verwiesen.



**Der Anschluss des Geräts MUSS die europäischen und nationalen Vorschriften befolgen und MUSS durch einen Fehlerstromschutzschalter zu 30 mA geschützt werden.**



**Der Anschluss an das Stromnetz kann mittels eines festen Anschlusses oder eines beweglichen Steckers erfolgen und MUSS mit einem zweipoligen, den geltenden Normen CEI EN entsprechenden Schalter mit einem Kontaktabstand von mindestens 3mm versehen sein (besser, wenn mit Sicherungen versehen).**



**Der ordnungsgemäße Anschluss an die Erdungsanlage ist unerlässlich, um die Sicherheit des Geräts zu gewährleisten.**

Legende Schaltplan (Abb. 1)

|   |   |
|---|---|
| <b>H2:</b> Temperatursonde                            | <b>I:</b> Stromleitung  |
| <b>AIR:</b> Lufttemperatursonde                       | <b>N:</b> Nullleiter  |
| <b>M1:</b> Lüftermotor                                | <b>S2:</b> Eingang Anwesenheitskontakt                            |
| <b>Yh:</b> Magnetventil Warmwasser 230V-50Hz, max 10W | <b>A:</b> Eingang Anwesenheitskontakt oder Modbus-Leiter (Gelb)   |
| <b>Yc:</b> Magnetventil Kaltwasser 230V-50Hz, max 10W | <b>B:</b> Eingang Anwesenheitskontakt oder Modbus-Leiter (Orange) |
| <b>Gr:</b> Eingangskontakt Gitter                     | <b>D1:</b> Anzeigedisplay   |
| <b>F1:</b> Sicherung                                  | <b>CR:</b> Remote-Befehl  |

### 2.1 - KONFIGURIERUNG

Die Platine muss je nach Installationsart und aufgrund bestimmter Betriebsvorlieben für das Gerät konfiguriert werden.

Die drei in Abb. 1 abgebildeten Wahlschalter müssen wie auf der folgenden Seite beschrieben, eingestellt werden:

- J1.** EIN: Im Nachtbetrieb funktioniert die Heizung nur mit Abstrahlung und natürlichem Wärmeübergang, ohne Lüftung; in allen anderen Fällen von Heizung schaltet die Lüftung etwa 1°C vor Erreichen der gewünschten Temperatur ab und fährt mit alleiniger Abstrahlung und natürlichem Wärmeübergang bis zur eingestellten Temperatur fort.
- J1.** AUS: Für Geräte ohne Heizplatte: Die Heizung erfolgt stets mittels Zwangslüftung, mit aktiver Lüftung auch im Nacht-Modus (bei verringerter Geschwindigkeit).
- J2.** EIN: Im Kühlmodus bleibt der Lüfter auch bei Erreichen der gewünschten Raumtemperatur mit Strom versorgt.
- J2.** AUS: Im Kühlmodus wird der Lüfter bei Erreichen der gewünschten Raumtemperatur deaktiviert.

>>>>>

- J3** EIN: Für in Anlagen mit 2 Schläuchen zu installierende Geräte: Die Platine ist für die Handhabung eines einzigen Wasserventils (Yh) für den Sommerbetrieb (Kühlung) und den Winterbetrieb (Heizung) eingestellt.
- J3** AUS: Für in Anlagen mit 4 Schläuchen zu installierende Geräte: Die Platine ist für die Handhabung zweier Wasserventile eingestellt, eine für den Sommerbetrieb (Yc - Kühlung) und eine für den Winterbetrieb (Yh - Heizung).



**Die drei Wahlschalter können in allen möglichen Kombinationen versetzt werden, das die jeweiligen Funktionen voneinander unabhängig sind.**

Bei jedem Einschalten zeigt das Display 5 Sekunden lang den der Einstellung der inneren Wahlschalter entsprechenden Code an:

| D1 | C0  | C1  | C2  | C3  | C4  | C5  | C6  | C7  |
|----|-----|-----|-----|-----|-----|-----|-----|-----|
| J1 | AUS | AUS | AUS | AUS | EIN | EIN | EIN | EIN |
| J2 | AUS | AUS | EIN | EIN | AUS | AUS | EIN | EIN |
| J3 | AUS | EIN | AUS | EIN | AUS | EIN | AUS | EIN |

## 2.2 - EINGANG ANWESENHEITS-KONTAKT

An die Klemmen „A“ und „B“ der inneren Klemmenleiste (Abb. 1) kann der saubere Kontakt ohne Spannung eines etwaigen Anwesenheitssensors (nicht im Lieferumfang enthalten) angeschlossen werden, bei dessen Schließen das Gerät deaktiviert wird (Werkseinstellung: Standby).







Es ist möglich, im Werk oder beim Kundendienst nach vorheriger Anfrage des Kunden, diese Funktion derart zu ändern, dass bei Schließen des Kontakts automatisch die gewählte Raumtemperatur um einen spezifischen Wert „Spar-Funktion“ erhöht (bei Kühlung) oder verringert (bei Heizung) wird.



**Es ist nicht möglich, den Eingang parallel zu den anderer Platinen anzuschließen; getrennte Kontakte verwenden.**

Für den Anschluss des Anwesenheitssensors ist ein zweifach isoliertes Kabel mit Mindestquerschnitt 2x0,5 mm<sup>2</sup> und Höchstlänge von 20 m zu verwenden. Diese Verbindung getrennt von der Versorgungsleitung des Geräts halten.

## 2.3 - ANSCHLUSS MIT KABEL-FERNBEDIENUNG B0736 ODER MODBUS VON DRITTANBIETERN

- Die vom Anschluss „A B“ der Steuerung B0736 kommenden Kabel mit den entsprechenden Leitern auf der mit dem Deckel des Schaltkastens verbundenen Lüsterklemme verbinden, dabei die Polarität beachten, gelber Leiter „A“ und orangefarbener Leiter „B“, und das am weitesten entfernte Gerät mit dem mitgelieferten Widerstand zu 120 Ohm abschließen.
- Die Konfiguration Remote (Absatz „2.5“, Parameter „CF“ Konfigurierung) freigeben.
- Sämtliche Bedienungen „+“ „-“ „“ „“ werden gesperrt und auf dem Display erscheint der Schriftzug „rE“ bei jeder ihrer Betätigung.
- Die Anzeige „“ gibt den gewählten Betriebsmodus und die Anzeigen „“, „A“, „“ und „“ die eingestellten Lüftergeschwindigkeiten an.
- Was die Funktionen und Einstellungen betrifft, siehe die Anleitung der Steuerung B0736.

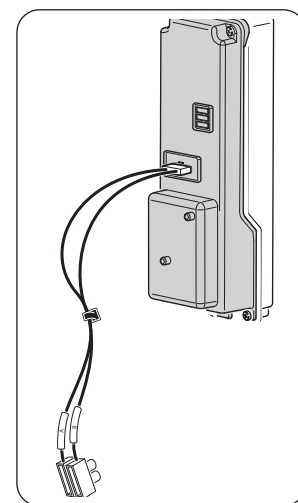



- Ist das Gerät für Remote-Betrieb konfiguriert, wird die Fernbedienung außer Betrieb gesetzt.
- Die Klappe kann nicht von der Remote-Steuerung aus betätigt werden.
- In diesem Betriebs-Modus wird die an Bord des Geräts installierte Luftsonde ignoriert.

## 2.4 - ANSCHLUSS MIT SIOS CONTROL

- Die vom Anschluss „A B“ des SIOS CONTROL kommenden Kabel mit den entsprechenden Leitern auf der mit dem Deckel des Schaltkastens verbundenen Lüsterklemme verbinden, dabei die Polarität beachten, und das am weitesten entfernte Gerät mit dem mitgelieferten Widerstand zu 120 Ohm abschließen.
- Die Konfiguration Autonom (Absatz „2.5“, Parameter „CF“ Konfigurierung) freigeben.
- Den Protokolltyp ASCII einstellen, wenn SIOS CONTROL B0863 vorsieht oder RTU, wenn SIOS CONTROL B0863 nicht vorsieht (Absatz „2.5“, Parameter „bU“ Konfigurierung).
- Die Adresse eingeben, jedes Gerät muss eine andere als alle an den selben BUS angeschlossenen Geräte aufweisen (Absatz „2.5“, Parameter „Ad“ Konfigurierung).
- Was die Montage der Anschlüsse betrifft, gemäß den in den vorherigen Absätzen beschriebenen Anleitungen vorgehen.

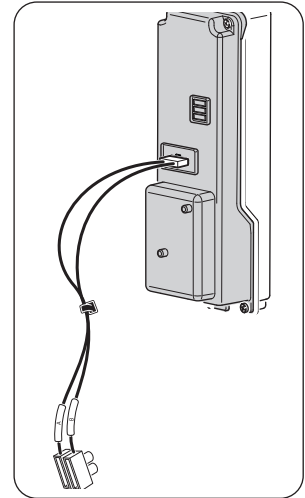

## 2.5 - KONFIGURIERUNG DER PLATINE

Wie folgt vorgehen:

- Die Stromverbindung herstellen und sicherstellen, dass das Gerät sich in einem beliebigen Modus außer Stand-by befindet.
- Auf dem Bedienfeld gleichzeitig die Taste „“ (T2) und „“ (T1) mindestens 5 Sekunden lang drücken, bis ein akustisches Signal ertönt.
- Das Display zeigt den Bezug zum Parameter an
- Mit den Tasten „“ oder „“ (T1) scrollen, bis der gewünschte Parameter ausgewählt ist
- Die Tasten „“ oder „“ (T1) drücken, um das Verzeichnis der Parameter zu scrollen: CF -> bU -> Ad -> Fa -> Po -> co -> CF -> ...
- Die Taste „“ (T2) drücken, um auf den Wert zuzugreifen
- Loslassen und die Taste „“ (T2) länger als 3 Sekunden drücken, um den Wert zu ändern (blinkendes Display)
- Die Tasten „“ oder „“ (T1) drücken, um die möglichen Werte der Parameter zu scrollen
- Die Taste „“ (T3) drücken, um den Wert zu bestätigen
- Die Taste „“ (T3) drücken, um die Konfiguration zu verlassen oder 20 Sekunden abwarten.



**Das Gerät vom Netz trennen und wieder anschließen, um es in der neuen Konfiguration zu starten.**

| ID | Bezeichnung          | Beschreibung   | Zulässige Werte   |
|----|----------------------|--|---|
| CF | Konfiguration        | Konfigurierung des Betriebstyps  | AU: Autonom<br>rE: Remote   |
| bU | BUS-Protokoll        | Ermöglicht die Konfigurierung des verwendeten Bus                                | AS: ASCII<br>rt: RTU  |
| Ad | Geräte-Adresse       | Ermöglicht das Setzen bzw. Ändern der Geräte-Adresse (Hexadezimal-Wert eingeben) | 00 -> FF (255)  |
| Fa | Typ Gebläsekonvektor | Ermöglicht die Auswahl des Typs von Gebläsekonvektor                             | _0: Mit Klappe (200-1000)<br>_1: Mit Klappe (1100-1600)<br>_2: Ohne Klappe (200-1000) |
| Po | Installationslage    | Ermöglicht die Wahl, wo der Gebläsekonvektor installiert wurde                   | uP: Deckenmontage<br>dO: Bodenmontage   |

| ID | Bezeichnung         | Beschreibung  | Zulässige Werte |
|----|---------------------|---|-----------------|
| co | Temperaturausgleich | Ermöglicht die Wahl des zu verwendenden Ausgleichswerts | -5: 5           |

**bU – BUS-Protokoll:**

| Modicon Modbus <sup>®</sup> Typ ASCII | Modicon Modbus Typ RTU |
|---------------------------------------|------------------------|
| Baudrate = 9600                       | Baudrate = 9600        |
| data bits = 7                         | data bits = 8          |
| stop bit = 1                          | stop bit = 1           |
| Parität = Ja                          | Parität = Nein         |

**Ad - Geräte-Adresse:**

Sofern erforderlich, kann die Adresse des Geräts geändert werden. Der Wert muss in hexadezimaler Form eingegeben werden. Die nachstehende Tabelle gibt die Umwandlung der Zahlen von dezimal nach hexadezimal nur der ersten 80 Zahlen an, für die folgenden Zahlen wird auf die im Web einsehbaren entsprechenden Tabellen verwiesen.

| Dezimal | Hexadezimal |
|---------|-------------|
| 1       | 01          |
| 2       | 02          |
| 3       | 03          |
| 4       | 04          |
| 5       | 05          |
| 6       | 06          |
| 7       | 07          |
| 8       | 08          |
| 9       | 09          |
| 10      | 0A          |
| 11      | 0B          |
| 12      | 0C          |
| 13      | 0D          |
| 14      | 0E          |
| 15      | 0F          |
| 16      | 10          |
| 17      | 11          |
| 18      | 12          |
| 19      | 13          |
| 20      | 14          |
| 21      | 15          |
| 22      | 16          |
| 23      | 17          |
| 24      | 18          |
| 25      | 19          |
| 26      | 1A          |
| 27      | 1B          |
| 28      | 1C          |
| 29      | 1D          |
| 30      | 1E          |
| 31      | 1F          |
| 32      | 20          |
| 33      | 21          |
| 34      | 22          |
| 35      | 23          |
| 36      | 24          |
| 37      | 25          |
| 38      | 26          |
| 39      | 27          |
| 40      | 28          |

| Dezimal | Hexadezimal |
|---------|-------------|
| 41      | 29          |
| 42      | 2A          |
| 43      | 2B          |
| 44      | 2C          |
| 45      | 2D          |
| 46      | 2E          |
| 47      | 2F          |
| 48      | 30          |
| 49      | 31          |
| 50      | 32          |
| 51      | 33          |
| 52      | 34          |
| 53      | 35          |
| 54      | 36          |
| 55      | 37          |
| 56      | 38          |
| 57      | 39          |
| 58      | 3A          |
| 59      | 3B          |
| 60      | 3C          |
| 61      | 3D          |
| 62      | 3E          |
| 63      | 3F          |
| 64      | 40          |
| 65      | 41          |
| 66      | 42          |
| 67      | 43          |
| 68      | 44          |
| 69      | 45          |
| 70      | 46          |
| 71      | 47          |
| 72      | 48          |
| 73      | 49          |
| 74      | 4A          |
| 75      | 4B          |
| 76      | 4C          |
| 77      | 4D          |
| 78      | 4E          |
| 79      | 4F          |
| 80      | 50          |

### Co - Temperatenausgleich:

Sofern die besondere Installation des Geräts dies erfordern sollte, kann der Erfassung der Raumtemperatur ein Ausgleich von -5°C bis +5°C hinzugefügt werden, der in jeder Betriebsart, mit Ausnahme des Automatik-Modus, aktiv ist.



Ist das Gerät als Deckeninstallation konfiguriert, besitzt es voreingestellt einen Ausgleich von -3°C, der vom Installateur verändert werden kann

## 3 - GEBRAUCH DES GERÄTS

### 3.1 - SYMBOLE UND TASTEN DES BEDIENFELDS (Abb. B)

- **T1:** Wahlschalter der Raumtemperatur (15°C.30°C)
- **T2:** Taste EIN bzw. Standby und Wahl des Lüfterbetriebs
- **T3:** Wahl taste Kühl- bzw. Heizmodus
- **A1:** Anzeige Nachtbetrieb
- **A2:** Anzeige Leiser Betrieb / Mindestgeschwindigkeit
- **A3:** Anzeige Automatikbetrieb
- **A4:** Anzeige Höchstgeschwindigkeits-Betrieb
- **A5:** Anzeige Betrieb im Kühl- bzw. Heizmodus

Die Steuerung macht die Regelung der Raumtemperatur mittels der Programme AUTO, LEISE, NACHT und MAX mittels einer im unteren Teil des Geräts befindlichen Sonde vollkommen selbstständig und garantiert einen Frostschutz, auch wenn sie sich in Standby befindet.

### 3.2 - SYMBOLE UND TASTEN DER FERNBEDIENUNG (Abb. B)

- **B1:** Ein bzw. Standby
- **B2:** Wahl des Betriebsmodus (Kühlung => Lüftung => Heizung)
- **B3:** Wahl der Klappenstellung (nur Modelle mit Klappe)
- **B4:** Temperaturerhöhung
- **B5:** Temperaturverringern
- **B6:** Wahl Lüftergeschwindigkeit (Höchstgeschw. => Mittl. Geschw. => Mindestgeschw. => autom. ...)
- **B7:** LED
- **B8:** Einstellung programmierte Einschaltung des Geräts
- **B9:** Einstellung programmierte Ausschaltung des Geräts
- **B10:** Bestätigung bzw. Löschung des programmierten Ein- bzw. Ausschaltens des Geräts
- **B11:** Wahl Nachtmodus (Ein bzw. Aus)
- **1:** Einstellung der Temperatur
- **2:** Einstellung Verzögerung
- **3:** Programmierte Ausschaltung
- **4:** Fernbedienungssignal
- **5:** Betriebsart AUTO-FAN (Lüfter)
- **6:** Lüftergeschwindigkeit bzw. Lüftermodus
- **7:** Nachtmodus
- **8:** Programmiertes Einschalten
- **9:** Schwing-Modus aktiv
- **10:** Heizmodus aktiv
- **11:** Kühl-Modus aktiv

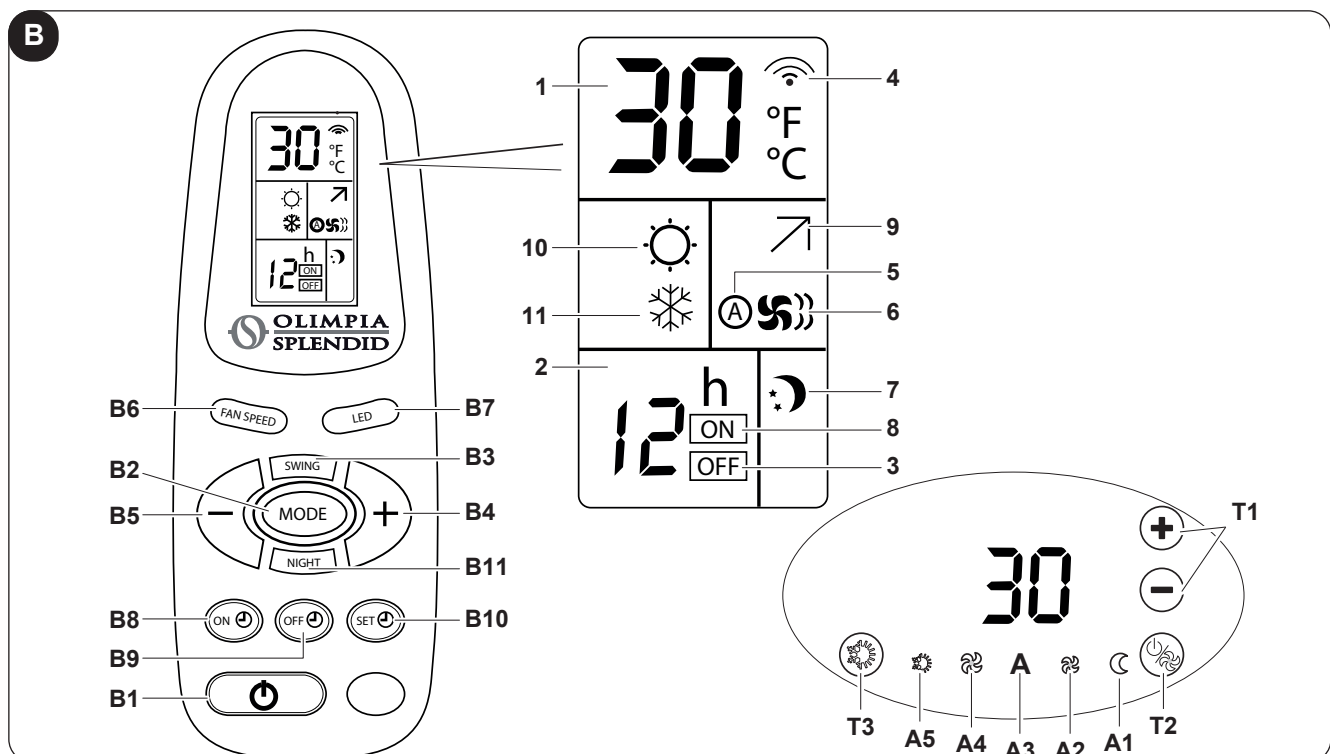



### 3.3 - GEBRAUCH DER FERNBEDIENUNG

Die mit dem Gerät gelieferte Fernbedienung wurde derart entworfen, dass sie möglichst strapazierfähig und praktisch ist, gleichwohl ist sie mit einigen Vorsichtsmaßnahmen zu handhaben.



#### **Vermeiden:**

- **Sie dem Regen auszusetzen, Flüssigkeiten über die Tastatur zu gießen oder ins Wasser falle zu lassen;**
- **Ihr starke Schläge zu versetzen oder sie auf harte Oberflächen fallen zu lassen;**
- **Sie Sonnenstrahlen auszusetzen;**
- **Zwischen der Fernbedienung und dem Gerät während des Gebrauchs der Fernbedienung Hindernisse einzulegen.**

#### **Zudem:**

- **Werden im selben Raum andere mit Fernbedienung versehene Geräte (Fernseher, Stereoanlagen, etc.) verwendet, könnten Störungen auftreten;**
- **Elektronische Leuchten und Leuchtstofflampen können die Übertragung zwischen Fernbedienung und Gerät stören,**
- **Die Batterien herausnehmen, wenn die Fernbedienung längere Zeit nicht benutzt wird.**

#### 3.3.a - Einsetzen der Batterien

Zum ordnungsgemäßen Einlegen der Batterien:

- a. Den Deckel des Batteriefachs herausziehen (Abb. 8).
- b. Die Batterien in das entsprechende Fach einsetzen (Abb. 8).



**Die auf dem Boden des Batteriefachs angezeigte Polarität strikt befolgen.**

- c. Den Batteriefachdeckel wieder ordnungsgemäß schließen (Abb. 8).

### 3.4 - AUSTAUSCH DER BATTERIEN



**Stets neue Batterien verwenden.**

**Die Verwendung alter Batterien oder Batterien verschiedenen Typs könnten Störungen der Fernbedienung verursachen.**

- Die Fernbedienung funktioniert mit zwei 1,5V Alkalibatterien (Typ AAA) (Abb. 8).

### 3.5 - GEBRAUCH DES GERÄTS

Um das Gerät zu benutzen, folgendermaßen vorgehen.

#### 3.5.a - Ein- bzw. Ausschalten des Geräts

Für den Fall, dass auf der Versorgungsleitung ein Hauptschalter vorgesehen ist, muss dieser eingeschaltet werden.

- a. Um den Gebläsekonvektor bzw. Gebläseheizkörper einzuschalten, die Taste „“ (T2) 2 Sekunden lang drücken.
- b. Das Gerät kann mittels der Taste „B1“ auf der Fernbedienung ein- oder ausgeschaltet werden.

Ist das Gerät ausgeschaltet, werden alle Timer zurück gesetzt.

Das Fehlen jeglicher Meldung kennzeichnet den Standby-Zustand, das Fehlen von Betrieb.

Befindet sich die Steuerung in diesem Betriebsmodus, wird der Frostschutz gewährleistet. Sollte die Raumtemperatur unter 5°C sinken, wird das Warmwasser-Magnetventil geöffnet und der Lüftermotor bei Mindestgeschwindigkeit aktiviert und das Display zeigt den Code „AF“ an.

### 3.6 - AUTOMATISCHER KÜHL- BZW. HEIZ-MODUS

Die Einstellung dieses Typs von Regelung ermöglicht der Steuerung, automatisch die Wahl des Kühl- bzw. des Heizmodus vorzunehmen, je nach dem Unterschied zwischen der vom Benutzer gesetzten Temperatur und der Raumtemperatur.

- Um diese Funktion zu aktivieren bzw. deaktivieren, die Taste „**B1**“ Wahl Kühl- bzw. Heizmodus bis zum abwechselnden Aufleuchten des blauen und des roten Symbols (A5) 10 Sekunden lang gedrückt halten. Diese Einstellung wird auch im Fall einer Stromunterbrechung beibehalten.
- Anschließend kontrollieren, dass bei Änderung der eingestellten Temperatur das Gerät den alleinigen Kühlmodus (blaue Anzeige „A5“ leuchtet), Lüftung (blaue und rote Anzeige beide erloschen) oder den alleinigen Heizmodus (rote Anzeige „A5“ leuchtet) abwechselt.
- Drückt man die Taste „**B1**“ 2 Sekunden lang, kann zyklisch der Kühlmodus (blaue LED), Heizmodus (rote LED) oder Lüftung (rote und blaue LED erloschen) gewählt werden.

In diesem Betriebsmodus ist der Ausgleich der erfassten Raumtemperatur ausgeschaltet. Diese Einstellung kann nur vom Bedienfeld des Geräts aus vorgenommen werden.

### 3.7 - MANUELLER KÜHL- BZW. HEIZ-MODUS

#### Vom Gerät aus

- Um diese Funktion zu aktivieren bzw. deaktivieren, die Taste „**T3**“ Wahl Kühl- bzw. Heizmodus bis zum abwechselnden Aufleuchten des blauen und des roten Symbols (A5) 10 Sekunden lang gedrückt halten. Diese Einstellung wird auch im Fall einer Stromunterbrechung beibehalten.
- Drückt man die Taste „**T3**“ 2 Sekunden lang, kann zyklisch der Kühlmodus (blaue LED), Heizmodus (rote LED) oder Lüftung (rote und blaue LED erloschen) gewählt werden.

#### Von der Fernbedienung aus

- Um diese Funktion zu aktivieren bzw. deaktivieren, die Taste „**B2**“ drücken, bis das Symbol Nur Heizung (10) oder Nur Kühlung (11) auf der Fernbedienung erscheint.

Von der Fernbedienung aus kann die Umstellung von manuellem Modus auf automatischen Modus nicht vorgenommen werden.

### 3.8 - LÜFTER-MODUS

In dieser Betriebsart hat das Gerät keinen Einfluss auf Temperatur oder Luftfeuchtigkeit im Raum; die Luft wird nur umgewälzt.

#### Vom Gerät aus

- Drückt man die Taste „**T3**“ 2 Sekunden lang, kann zyklisch der Kühlmodus (blaue LED), Heizmodus (rote LED) oder Lüftung (rote und blaue LED erloschen) gewählt werden.
- In diesem Betriebsmodus ist der innere Lüfter immer eingeschaltet und es ist möglich, die gewünschte Geschwindigkeit des Lüfters jederzeit durch Drücken der entsprechenden Taste „**T2**“ zu wählen.



**Nur vom Gerät aus kann die gewünschte Temperatur gewählt werden, die sich auf die automatische Geschwindigkeit des Lüfters auswirkt: Um so mehr die gewünschte Temperatur von der Raumtemperatur abweicht, desto höher ist die Lüftergeschwindigkeit.**

Dies sind die möglichen Geschwindigkeiten des Lüfters:



Höchstgeschwindigkeit



Mindestgeschwindigkeit



Automatische Geschwindigkeit

#### Von der Fernbedienung aus

- Dieser Modus kann durch Drücken der Taste „**B2**“ solange, bis die Symbole Heizung (10) und Kühlung (11) beide erloschen sind, gewählt werden.
- In diesem Betriebsmodus ist der innere Lüfter immer eingeschaltet und es ist möglich, die gewünschte Geschwindigkeit des Lüfters jederzeit durch Drücken der entsprechenden Taste „**B6**“ zu wählen.



**Im Lüftermodus bleibt das Magnetventil gesperrt, während der Lüfter bei der eingestellten Geschwindigkeit aktiviert wird.**

### 3.8.a - Betrieb bei höchster Geschwindigkeit

#### Vom Gerät aus

- Um diesen Betriebsmodus zu wählen, mehrmals die Taste „“ (T2) bis zur Aktivierung der Anzeige (A4) drücken.
- In diesem Modus erhält man unverzüglich das Maximum der lieferbaren Leistung sowohl in der Kühlung wie in der Heizung (der Lüftermotor wird immer bei höchster Geschwindigkeit aktiviert).

#### Von der Fernbedienung aus

- Um diesen Betriebsmodus zu wählen, mehrmals die Taste „**B6**“ bis zur vollständigen Aktivierung der Anzeige (6) drücken.

### 3.8.b - Betrieb bei AUTO-Geschwindigkeit

#### Vom Gerät aus



- Um diesen Betriebsmodus zu wählen, mehrmals die Taste „“ (T2) bis zur Aktivierung der Anzeige (A3) drücken.
- In diesem Betriebsmodus erfolgt die Regelung der Lüftergeschwindigkeit vollkommen automatisch zwischen einem Mindest- und einem Höchstwert, je nach der Heiz- bzw. Kühlerfordernis des Raums

#### Von der Fernbedienung aus

- Um diesen Betriebsmodus zu wählen, mehrmals die Taste „**B6**“ bis zur vollständigen Aktivierung der Anzeige (5) drücken.

## 3.9 - NACHTBETRIEB

#### Vom Gerät aus

- Um diesen Betriebsmodus zu wählen, mehrmals die Taste „“ (T2) bis zur Aktivierung der Anzeige (A1) drücken.
- Ändert man die Lüftergeschwindigkeit mit der Taste „“ (T2), wird die Funktion automatisch deaktiviert.

#### Von der Fernbedienung aus

- Um diesen Betriebsmodus zu wählen, die Taste „**B11**“ bis zur vollständigen Aktivierung der Anzeige (7) drücken.
- Um die Lüftergeschwindigkeit ändern zu können, muss zuvor die Funktion durch Drücken der Taste „**B11**“ deaktiviert werden.





Wenn diese Funktion freigegeben ist, wird der Lüfter auf die Mindestgeschwindigkeit herabgesetzt und die eingestellte Raumtemperatur automatisch wie folgt abgeändert:

- In der Funktion Heizung nach einer Stunde um 1°C und nach 2 Stunden um ein weiteres Grad herabgesetzt;
- In der Funktion Kühlung nach einer Stunde um 1°C und nach 2 Stunden um ein weiteres Grad heraufgesetzt.



**Ist das Gerät als Heizstrahler konfiguriert, (J1 in Stellung EIN), verhindert die Wahl der Lüftergeschwindigkeit die Drehung desselben.**

## 3.10 -BEDEUTUNG DER LED-BLINKVORGÄNGE UND DEREN FUNKTIONSWEISE

- Das Blinken der LED (A5) zeigt an, dass der Anforderung von Wasser (warm oder kalt) nicht stattgegeben wird und bedingt den Stillstand des Lüfters, bis die Wassertemperatur einen Wert erreicht, der geeignet ist, die Nachfrage zu befriedigen.
- Das abwechselnde Aufleuchten der roten und blauen LED (A5) zeigt an, dass der automatische Kühl- bzw. Heizmodus aktiv ist.
- Die 4 LED „“, „“, „“ und „“ zeigen die eingestellte Lüftergeschwindigkeit an. Sind alle 4 LED erloschen, ist der Standby-Modus aktiv.

Jede dieser LED wird im Blinkmodus (soft blinking) aktiviert, wenn sich das Gerät im Heiz- oder Kühlmodus befindet (rote oder blaue LED „A5“ leuchtet). Die eingestellte Temperatur ist jeweils geringer oder höher als die vom Gerät erfasste Raumtemperatur.

 **Um den Komfort in den Nachtstunden zu steigern, wird die Helligkeit der LED auf dem Elektronikfeld nach 15 Sekunden Untätigkeit der Tasten oder der Temperatureinstellung herabgesetzt.**

Nur von der Fernbedienung aus kann man durch Drücken der Taste „B7“ die Led auf dem Bedienfeld nach 15 Sekunden Untätigkeit der Tasten ausschalten.

Bei jeder Betätigung der Tasten auf dem Bedienfeld, kehrt die Helligkeit der LED für die nächsten 15 Sekunden zur stärksten Helligkeit zurück.



## 3.11 - SONDERFUNKTIONEN

### 3.11.a - Air sampling

Im Heiz- oder Kühlmodus und mit Raumtemperatur jeweils höher oder geringer als die eingestellte Temperatur, wird der Lüfter regelmäßig 1 Minute lang bei Mindestgeschwindigkeit mit Strom versorgt. Auf diese Weise ist das System in der Lage, die Temperatur im umgebenden Raum angemessen unter Kontrolle zu halten und sich schneller einzuschalten, sollte dies erforderlich sein.

 **Diese Funktion ist NUR aktiv, wenn das Gerät in hoher Lage installiert ist.**

### 3.11.b - Sperre der Bedienungen

Um die Tasten am Gerät zu sperren, die Tasten „ | “ (T1) gleichzeitig 5 Sekunden lang drücken. Die Aktivierung der Funktion wird von der Anzeige von (BL) auf dem Display bei jeder Tastenbetätigung bestätigt.

 **Diese Funktion kann nur vom Gerät aus aktiviert bzw. deaktiviert werden.**

### 3.11.c - Ungeeignetes Wasser



Der tatsächliche Betrieb des Geräts im Kühl- oder Heizmodus hängt stets von der Temperatur des im Inneren der Anlage zirkulierenden Wassers ab. Erreicht die Wassertemperatur nicht einen für den eingestellten Modus geeigneten Wert, d. h., wenn das Wasser bei Kühlung zu warm oder bei Heizung zu kalt ist, bleibt der Lüftermotor ausgeschaltet und der die Anzeige des aktuellen Modus (A5) blinkt.

- Die Funktion aktiviert sich in Kühlung, wenn das Gerät nicht an einen Thermostat angeschlossen ist und die Temperatur des Wassers in der Batterie seit mehr als 5 Minuten mehr als 20°C beträgt. Das Gerät nimmt unverzüglich den normalen Betrieb wieder auf, wenn eine der beiden Bedingungen nicht mehr vorliegt.
- Die Funktion aktiviert sich in Heizung, wenn das Gerät nicht an einen Thermostat angeschlossen ist und die Temperatur des Wassers in der Batterie weniger als 30°C beträgt (der Lüfter hält unverzüglich an).

Im Heizmodus nimmt das Gerät den normalen Betrieb erst wieder auf, wenn die Temperatur wenigstens 30 Sekunden lang über 30°C steigt



### 3.11.d - Unterbindung der Wassersonde

Sofern die besondere Installation des Geräts dies erfordert, kann die Kontrolle des Geräts über die nicht geeignete Wassertemperatur unterbunden werden.

- Das Gerät vom Netz trennen.
- Die Batterie-Sonde vom Anschluss X4 abnehmen
- Das Gerät einschalten und warten, bis der Alarm „E3“ auf dem Display angezeigt wird.
- Gleichzeitig die Tasten „“ (T2) und „“ (T3) mindestens 10 Sekunden lang drücken, nun ist der Alarm deaktiviert und das Display zeigt die gewünschte Temperatur an.

Um die Kontrolle der Wassertemperatur erneut zu aktivieren, muss (bei vom Netz getrennten Gerät) die Sonde erneut angeschlossen werden.

## 3.12 -DREHUNG DES DISPLAYS

Sofern es die Installation des Geräts erfordert, kann die Temperaturanzeige auf dem Display um 180° gedreht werden, indem gleichzeitig mindestens 5 Sekunden lang „“ (T1) und „“ (T3) gedrückt werden.

 **Diese Funktion kann nur vom Gerät aus aktiviert bzw. deaktiviert werden.**

## 3.13 -BETRIEB MIT TIMER (VERZÖGERTES EIN- UND AUSCHALTEN)

Mit dieser Betriebsart kann das Ein- oder Ausschalten des Geräts programmiert werden. Die Verzögerung kann mit der Fernbedienung eingestellt, aktiviert und gelöscht werden.

### 3.13.a - Einstellung des Einschalt-Timers von der Fernbedienung aus

- Nach dem Einschalten des Geräts den Betriebsmodus auswählen, die gewünschte Temperatur und Geschwindigkeit des Lüfters, mit denen das Gerät beim programmierten Einschalten laufen soll. Anschließend das Gerät in Standby versetzen.
- Die Taste „**B8**“ drücken, um die gewünschte Verzögerung (zwischen 1 bis 24 Stunden) einzustellen, nach der sich das Gerät einschaltet, ausgehend von der Bestätigung des Timers.
- Wird innerhalb von 5 Sekunden keine Taste gedrückt, wird die Timereinstellung automatisch beendet.
- Das Display der Fernbedienung zeigt den Countdown für das Einschalten an, während das Display des Bedienfelds am Gerät den Schriftzug „tl“ anzeigt.

Nach Ablauf der eingestellten Zeit wird das Gerät mit den letzten Einstellungen gestartet.

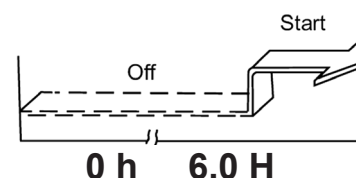

### 3.13.b - Einstellung des Ausschalt-Timers von der Fernbedienung aus

- In jeder beliebigen Betriebsweise des Geräts die Taste „**B9**“ drücken, um die gewünschte Verzögerung einzustellen (zwischen 1 und 24 Stunden), nach der sich das Gerät abschaltet (ab der Bestätigung des Timers).
- Wird innerhalb von 5 Sekunden keine Taste gedrückt, wird die Timereinstellung automatisch beendet.
- Das Display der Fernbedienung zeigt den Countdown für das Ausschalten an, während das Display des Bedienfelds am Gerät den Schriftzug „tl“ anzeigt.

Nach Ablauf der eingestellten Zeit wird das Gerät mit den letzten Einstellungen gestartet.

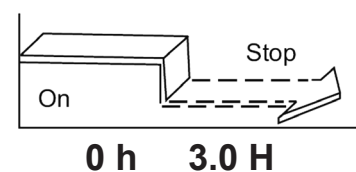

## 3.14 -ABSCHALTEN FÜR EINEN LÄNGEREN ZEITRAUM

Wird das Gerät für einen Lagen Zeitraum nicht benutzt, sind folgende Schritte vorzunehmen:

- Den Hauptschalter der Anlage auf „Aus“ stellen.
- Die Wasserhähne schließen.
- Besteht Frostgefahr, sicherstellen, dass der Anlage Frostschutzmittel zugesetzt wurde, andernfalls die Anlage entleeren.

 **Die Frostschutzfunktion ist nicht aktiv.**

### 3.15 -LED-LEGENDE

| Gerätestatus                                 | D1<br>(weiß) | Modus<br>A5<br>(rot/blau) | Max<br>A4<br>(weiß) | AutoFan<br>A3<br>(weiß) | Min<br>A2<br>(weiß) | Night<br>A1<br>(weiß) |
|--|--------------|---------------------------|---------------------|-------------------------|---------------------|-----------------------|
| Stand-by-Modus                               | AUS          | AUS                       | AUS                 | AUS                     | AUS                 | AUS                   |
| Kühlmodus                                    | -18 ÷ 30     | EIN blau                  | X                   | X                       | X                   | X                     |
| Heizmodus                                    | -18 ÷ 30     | EIN rot                   | X                   | X                       | X                   | X                     |
| Automatischer Umschaltmodus                  | -18 ÷ 30     | X                         | X                   | X                       | X                   | X                     |
| Lüftermodus                                  | -18 ÷ 30     | AUS                       | X                   | X                       | X                   | X                     |
| Höchste Lüftergeschwindigkeit                | X            | X                         | EIN **              | AUS                     | AUS                 | AUS                   |
| Autom. Lüftergeschwindigkeit                 | X            | X                         | AUS                 | EIN **                  | AUS                 | AUS                   |
| Mindest-Lüftergeschwindigkeit                | X            | X                         | AUS                 | AUS                     | EIN **              | AUS                   |
| Nachtmodus                                   | X            | X                         | AUS                 | AUS                     | AUS                 | EIN **                |
| Frostschutzfunktion EIN                      | 'AF'         | AUS                       | AUS                 | AUS                     | AUS                 | AUS                   |
| UNGEEIGNETE Wassertemperatur im Heizmodus    | -18 ÷ 30     | EIN rot (B)               | X                   | X                       | X                   | X                     |
| UNGEEIGNETE Wassertemperatur im Kühlmodus    | -18 ÷ 30     | EIN blau (B)              | X                   | X                       | X                   | X                     |
| Timer EIN aktiv                              | 't I'        | AUS                       | AUS                 | AUS                     | AUS                 | AUS                   |
| Timer AUS aktiv                              | 't I' + Tset | X                         | X                   | X                       | X                   | X                     |
| Tastensperre                                 | 'bL'         | X                         | X                   | X                       | X                   | X                     |
| Thermostat-Fernsteuerung (7)                 | 'rE'         | X                         | X                   | X                       | X                   | X                     |
| Selbstständige Steuerung                     | Au           | X                         | X                   | X                       | X                   | X                     |
| Untermenü Konfiguration                      | cF           | X                         | X                   | X                       | X                   | X                     |
| Untermenü Bus-Konfiguration                  | bU           | X                         | X                   | X                       | X                   | X                     |
| Untermenü Adressen-Konfiguration             | Ad           | X                         | X                   | X                       | X                   | X                     |
| Untermenü Konfiguration Typ Gebläsekonvektor | Fa           | X                         | X                   | X                       | X                   | X                     |
| Untermenü Konfiguration Installationslage    | Po           | X                         | X                   | X                       | X                   | X                     |
| Ausgleichsmanagement                         | co           | X                         | X                   | X                       | X                   | X                     |

\*\* : Falls blinkend: Gerät mit erreichtem Sollwert

(B): LED blinkt

### 3.16 -ALARM-LEGENDE

| ALARME                              | D1<br>(weiß) | Modus<br>A5<br>(rot/blau) | Max<br>A4<br>(weiß) | AutoFan<br>A3<br>(weiß) | Min<br>A2<br>(weiß) | Night<br>A1<br>(weiß) |
|-------------------------------------|--------------|---------------------------|---------------------|-------------------------|---------------------|-----------------------|
| Kommunikationsfehler Hauptplatine   | E1 (B)       | AUS                       | AUS                 | AUS                     | AUS                 | AUS                   |
| Alarm Sensor für Raumtemperatur     | E2 (B)       | AUS                       | AUS                 | AUS                     | AUS                 | AUS                   |
| Alarm Sensor Wassertemperatur       | E3 (B)       | AUS                       | AUS                 | AUS                     | AUS                 | AUS                   |
| Alarm Lüftermotor                   | E4 (B)       | AUS                       | AUS                 | AUS                     | AUS                 | AUS                   |
| Kommunikationsfehler serieller Port | E5 (B)       | AUS                       | AUS                 | AUS                     | AUS                 | AUS                   |
| Alarm Schalter Luftgitter           | E6 (B)       | AUS                       | AUS                 | AUS                     | AUS                 | AUS                   |

(B): LED blinkt

## 4 - STÖRUNGEN UND MÖGLICHE ABHILFEN

| STÖRUNG   | URSACHE   | ABHILFE   |
|---|---|---|
| Die Lüftung schaltet sich gegenüber den neuen Temperatur- oder Funktionseinstellungen verspätet ein.    | <ul style="list-style-type: none"> <li>- Das Kreislaufventil braucht eine gewisse Zeit für seine Öffnung und zur Zirkulation von warmem oder kaltem Wasser im Gerät.</li> </ul>   | <ul style="list-style-type: none"> <li>- 2 oder 3 Minuten auf die Öffnung des Kreislaufventils warten.</li> </ul>   |
| Die Lüftergeschwindigkeit erhöht oder verringert sich automatisch.                                      | <ul style="list-style-type: none"> <li>- Die elektronische Steuerung arbeitet für die Regelung des besten Komfortniveaus.</li> </ul>  | <ul style="list-style-type: none"> <li>- Die Regelung der Temperatur abwarten oder falls erforderlich, die Funktion Leise wählen.</li> </ul>  |
| Das Gerät aktiviert die Lüftung nicht.  | <ul style="list-style-type: none"> <li>- Es fehlt warmes oder kaltes Wasser in der Anlage.</li> </ul>   | <ul style="list-style-type: none"> <li>- Kontrollieren, ob der Heizkessel oder der Wasserkühler in Betrieb sind.</li> </ul>   |
| Die Lüftung wird nicht aktiviert, auch wenn im Wasserkreislauf warmes oder kaltes Wasser vorhanden ist. | <ul style="list-style-type: none"> <li>- Das Hydraulikventil bleibt geschlossen</li> <li>- Der Lüftermotor ist blockiert oder durchgebrannt.</li> <li>- Die elektrischen Anschlüsse sind nicht korrekt.</li> </ul>          | <ul style="list-style-type: none"> <li>- Den Ventilkörper ausbauen und prüfen, ob sich die Wasserzirkulation wieder einstellt.</li> <li>- Den Betriebszustand des Ventils prüfen, indem es getrennt mit 220V gespeist wird. Wenn es sich aktiviert, könnte das Problem in der elektrischen Steuerung liegen.</li> <li>- Die Motorwicklungen und die freie Umdrehung des Lüfters überprüfen.</li> <li>- Die elektrischen Anschlüsse überprüfen.</li> </ul> |
| Das Gerät verliert im Heizmodus Wasser.   | <ul style="list-style-type: none"> <li>- Verluste am Wasseranschluss der Anlage.</li> <li>- Verluste an der Ventilgruppe.</li> </ul>  | <ul style="list-style-type: none"> <li>- Den Verlust kontrollieren und die Anschlüsse festziehen.</li> <li>- Den Zustand der Dichtungen überprüfen.</li> </ul>  |
| Es bilden sich Tautropfen auf der Oberfläche der vorderen Abdeckung.                                    | <ul style="list-style-type: none"> <li>- Das in der Verbindungsgruppe zwischen Heizplatte und Batterie integrierte Thermostatventil unterbricht den Fluss zur Platte nicht.</li> <li>- Gelöstes Isoliermaterial.</li> </ul> | <ul style="list-style-type: none"> <li>- Den Anschluss, der das Thermostatventil in der oberen Wassereintrittsgruppe integriert, austauschen.</li> <li>- Die ordnungsgemäße Lage der Isolierungen prüfen, insbesondere die der vorderen über der gerippten Batterie.</li> </ul>   |
| Auf der Luftaustrittsklappe gibt es ein paar Wassertropfen.   | <ul style="list-style-type: none"> <li>- In Fällen von hoher relativer Raumluftfeuchtigkeit (&gt;60%) kann es zu Kondensbildung kommen, insbesondere bei den Mindest-Lüftergeschwindigkeiten.</li> </ul>                    | <ul style="list-style-type: none"> <li>- Sobald die relative Luftfeuchtigkeit dazu neigt, zu sinken, verschwindet die Erscheinung. In jedem Fall ist der Fall von einigen Tropfen Wasser im Inneren des Geräts kein Anzeichen von Störung.</li> </ul> <p style="text-align: right;">&gt;&gt;&gt;&gt;</p>  |

| STÖRUNG  | URSACHE   | ABHILFE  |
|--|---|--|
| Das Gerät verliert nur im Kühlmodus Wasser.                          | <ul style="list-style-type: none"> <li>- Die Kondenswasserauffangschale ist verstopft.</li> <li>- Der Kondenswasserabfluss besitzt nicht die erforderliche Neigung für eine ordnungsgemäße Drainage.</li> <li>- Die Verbindungsleitungen und die Ventilgruppe sind nicht gut isoliert.</li> </ul> | <ul style="list-style-type: none"> <li>- Langsam eine Flasche Wasser in den unteren Teil der Batterie gießen, um die Drainage zu überprüfen; notfalls die Schale reinigen und/oder die Neigung der Drainageleitung verbessern.</li> <li>- Die Isolierung der Leitungen überprüfen.</li> </ul>                                  |
| Das Gerät ist übermäßig laut.  | <ul style="list-style-type: none"> <li>- Der Lüfter berührt den Geräteaufbau.</li> <li>- Der Lüfter ist aus dem Gleichgewicht geraten.</li> </ul>   | <ul style="list-style-type: none"> <li>- Die eventuellen Berührungspunkte durch Drehen des Lüfters von Hand überprüfen.</li> <li>- Die Unwucht verursacht übermäßige Schwingungen des Geräts: Den Lüfter auswechseln.</li> </ul>   |
| F1: Der Gebläsekonvektor erfordert eine Wartung.                     |   | <ul style="list-style-type: none"> <li>- Das Stand-by-Programm wählen</li> <li>- Den Luftfilter reinigen, wie in der Wartungsanleitung des Geräts beschreiben</li> <li>- Das Gerät erneut einschalten und 5 Sekunden lang die Tasten „T2“ und „T3“ bis zur Wiederherstellung des normalen Betriebs gedrückt halten.</li> </ul> |
| E2: Zeigt das Vorliegen eines Defekts der Raumtemperatursonde an.    |   | <ul style="list-style-type: none"> <li>- Den Kundendienst benachrichtigen</li> </ul>   |
| E3 ist an den Defekt der Wassersonde gekoppelt.                      |   | <ul style="list-style-type: none"> <li>- Den Kundendienst benachrichtigen</li> </ul>   |
| E4 zeigt einen Motordefekt an.                                       |   | <ul style="list-style-type: none"> <li>- Den Kundendienst benachrichtigen</li> </ul>   |
| E5 zeigt eine Störung in der Kommunikation mit der Fernsteuerung an. |   | <ul style="list-style-type: none"> <li>- Den Kundendienst benachrichtigen</li> </ul>   |

**Niemals versuchen, das Gerät selbstständig zu reparieren.**

***Falls das Problem weiterhin besteht, wenden Sie sich an den örtlichen Händler oder an den nächsten Kundendienst. Legen Sie dabei detaillierte Angaben zur Störung und zum Gerätemodell vor.***





|   |           |
|---|-----------|
| <b>0 - ADVERTENCIAS .....</b>   | <b>2</b>  |
| 0.1 - Informaciones generales .....   | 2         |
| 0.2 - SIMBOLOGÍA.....   | 2         |
| 0.2.1 - Pictogramas informativos.....   | 2         |
| 0.3 - ADVERTENCIAS GENERALES .....  | 3         |
| <b>1 - INSTALACIÓN .....</b>  | <b>5</b>  |
| 1.1 - MODO DE INSTALACIÓN .....   | 5         |
| 1.2 - ABERTURA DE LA UNIDAD .....   | 5         |
| 1.3 - MONTAJE Y CONEXIONES .....  | 5         |
| <b>2 - CONEXIÓN ELÉCTRICA.....</b>  | <b>6</b>  |
| 2.1 - CONFIGURACIÓN.....  | 6         |
| 2.2 - ENTRADA CONTACTO PRESENCIA.....   | 7         |
| 2.3 - CONEXIÓN CON MANDO REMOTO DE CABLE B0736 O MODBUS DE TERCEROS .....           | 7         |
| 2.4 - CONEXIÓN CON SIOS CONTROL .....   | 8         |
| 2.5 - CONFIGURACIÓN DE LA PLACA.....  | 8         |
| <b>3 - USO DEL APARATO .....</b>  | <b>10</b> |
| 3.1 - SÍMBOLOS Y TECLAS DEL PANEL DE MANDOS .....                                   | 10        |
| 3.2 - SÍMBOLOS Y TECLAS DEL MANDO A DISTANCIA .....                                 | 10        |
| 3.3 - USO DEL MANDO A DISTANCIA.....  | 11        |
| 3.3.a - Inserción de las baterías .....   | 11        |
| 3.4 - SUSTITUCIÓN DE LAS BATERÍAS.....  | 11        |
| 3.5 - USO DEL APARATO .....   | 11        |
| 3.5.a - Arranque/apagado del aparato .....  | 11        |
| 3.6 - MODO ENFRIAMIENTO / CALENTAMIENTO AUTOMÁTICO .....                            | 12        |
| 3.7 - MODO ENFRIAMIENTO / CALENTAMIENTO MANUAL.....                                 | 12        |
| 3.8 - MODO VENTILACIÓN .....  | 12        |
| 3.8.a - Funcionamiento a la velocidad máxima .....                                  | 13        |
| 3.8.b - Funcionamiento a la velocidad AUTO.....                                     | 13        |
| 3.9 - FUNCIONAMIENTO NOCTURNO.....  | 13        |
| 3.10 - SIGNIFICADO DE LOS PARPADEOS Y FUNCIONAMIENTO DEL LED .....                  | 13        |
| 3.11 - FUNCIONES ESPECIALES.....  | 14        |
| 3.11.a - Air sampling.....  | 14        |
| 3.11.b - Bloqueo de los mandos.....   | 14        |
| 3.11.c - Agua no idónea .....   | 14        |
| 3.11.d - Inhibición de la sonda del agua.....                                       | 14        |
| 3.12 - ROTACIÓN DE LA PANTALLA.....   | 15        |
| 3.13 - FUNCIONAMIENTO CON TEMPORIZADOR (ARRANQUE Y APAGADO RETRASADOS) .....        | 15        |
| 3.13.a - Configuración del temporizador de arranque desde el mando a distancia..... | 15        |
| 3.13.b - Configuración del temporizador de apagado desde el mando a distancia ..... | 15        |
| 3.14 - APAGADO DURANTE PERIODOS LARGOS .....  | 15        |
| 3.15 - LEYENDA DE LOS LED.....  | 16        |
| 3.16 - LEYENDA DE LAS ALARMAS .....   | 16        |
| <b>4 - INCONVENIENTE Y POSIBLE REMEDIOS .....</b>                                   | <b>17</b> |



## DESGUACE

Este símbolo sobre el producto o su embalaje, indica que el mismo no puede ser tratado como residuo doméstico habitual, sino debe ser entregado en un punto de recogida para el reciclado de aparatos eléctricos y electrónicos.

Con su contribución para el desguace correcto de este producto, protegerá el medio ambiente y la salud de sus prójimos. Con un desguace erróneo, se pone en riesgo el medio ambiente y la salud.

Otras informaciones sobre el reciclado de este producto las obtendrá de su ayuntamiento, recogida de basura o en el comercio donde haya adquirido el producto.

Esta norma es válida únicamente para los estados miembros de la UE.

## ILUSTRACIONES

Las ilustraciones están agrupas en las páginas iniciales del manual.



## 0 - ADVERTENCIAS

### 0.1 - INFORMACIONES GENERALES

En primer lugar, deseamos darle las gracias por haber elegido uno de nuestros aparatos.

### 0.2 - SIMBOLOGÍA







Los pictogramas presentes en este capítulo permiten suministrar rápidamente y de manera unívoca informaciones necesarias para la correcta utilización de la máquina en condiciones de seguridad.

#### 0.2.1 - Pictogramas informativos

|  |  |
|--|--|
|  | Señala que este documento se tiene que leer con atención antes de instalar y/o utilizar el aparato.  |
|  | Señala que este documento se debe leer cuidadosamente antes de cualquier operación de mantenimiento y/o limpieza.  |
|  | Señala que puede haber información adicional en manuales adjuntos.   |
|  | Indica que se encuentra disponible información en el manual de uso o en el manual de instalación.  |
|  | Indica que el personal de asistencia debe manejar el aparato ateniéndose al manual de instalación.   |
|  | Señala que el aparato utiliza refrigerante inflamable. Si sale refrigerante y se expone a una fuente de ignición externa, existe el riesgo de incendio.  |
|  | Señala al personal interesado que la operación descrita presenta, si no es realizada respetando las normativas de seguridad, el riesgo de sufrir un shock eléctrico.   |
|  | Señala al personal implicado que, si la operación descrita no se realiza respetando las normas de seguridad, existe el riesgo de sufrir daños físicos.   |
|  | Señala al personal implicado que, si la operación descrita no se realiza respetando las normas de seguridad, existe el riesgo de sufrir quemaduras a causa del contacto con componentes a temperatura elevada.   |
|  | Los párrafos precedidos por este símbolo, contienen informaciones y prescripciones muy importantes, particularmente por lo que respecta a la seguridad. La falta de observación de los mismos puede comportar: <ul style="list-style-type: none"><li>- peligro para la incolumidad de los operadores</li><li>- pérdida de la garantía de contrato</li><li>- declinación de las responsabilidades de la empresa constructora.</li></ul> |
|  | Indica acciones que no se deben hacer en absoluto.   |
|  | Señala al personal implicado que está prohibido cubrir el aparato para evitar que se recaliente.   |

### 0.3 - ADVERTENCIAS GENERALES

**CUANDO SE UTILIZAN APARATOS ELÉCTRICOS, PARA REDUCIR EL RIESGO DE INCENDIO, DE DESCARGAS ELÉCTRICAS Y DE PROVOCAR DAÑOS A PERSONAS, ES NECESARIO TOMAR SIEMPRE LAS MEDIDAS DE SEGURIDAD ADECUADAS Y TENER EN CUENTA LOS SIGUIENTES CONSEJOS:**

-  1. Documento reservado según la ley con prohibición de reproducción o transmisión a terceros sin la expresa autorización de la empresa OLIMPIA SPLENDID. Las máquinas pueden ser actualizadas y por lo tanto presentar detalles distintos respecto a aquellos representados, sin constituir por ello, perjuicio para los textos contenidos en el presente manual.
-  2. Leer atentamente el presente manual antes de realizar cualquier tipo de operación (instalación, mantenimiento, uso) y abstenerse escrupulosamente a todo lo que se encuentra descrito en cada uno de los capítulos.
-  3. Dé a conocer las presentes instrucciones a todo el personal que participe en el transporte y la instalación de la máquina.
4. Después de haber removido el embalaje, asegúrese de que el aparato esté intacto; los elementos del embalaje no se deben dejar al alcance de los niños en cuanto potenciales fuentes de peligro.
5. **LA EMPRESA CONSTRUCTORA NO ASUME NINGUNA RESPONSABILIDAD POR DAÑOS EN PERSONAS O COSAS QUE DERIVEN DE LA FALTA DE OBSERVACIÓN DE LAS NORMAS CONTENIDAS EN EL PRESENTE MANUAL.**
6. La empresa constructora se reserva el derecho de aportar modificaciones en cualquier momento en los propios modelos, manteniendo, sin embargo, las características esenciales descritas en el presente manual.
7. Si las instalaciones son llevadas a cabo sin respetar las advertencias indicadas en el presente manual y la utilización no observa los límites de temperatura prescritos decae automáticamente la garantía. Durante la instalación de la unidad, es necesario garantizar que no se pueda acceder a la zona trasera del aparato.
8. Durante el montaje, y en cada operación de mantenimiento, es necesario observar las precauciones citadas en el presente manual, y en las etiquetas colocadas en el interior de los equipos, así como adoptar todo tipo de precaución sugerida por el sentido común y por las Normativas de Seguridad vigentes en el lugar de instalación.
-  9. En caso de sustitución de componentes utilizar exclusivamente repuestos originales OLIMPIA SPLENDID.
-  10. No desconecte el suministro eléctrico durante el funcionamiento. Riesgo de incendio o choque eléctrico.
-  11. Antes de conectar eléctricamente el aparato, asegúrese de que los datos de la placa correspondan con los datos de la red de distribución eléctrica. La toma de corriente se debe equipar con una conexión a tierra.
12. Instale el aparato según las instrucciones del constructor. Una instalación incorrecta puede causar daños a personas, animales o bienes, hacia los cuales el constructor no puede considerarse responsable.
13. La instalación del enchufe se debe realizar por personal profesionalmente cualificado, el cual se asegurará de que la sección de los cables de la

toma sea adecuada para la potencia absorbida por el aparato. En general, no se aconseja utilizar adaptadores y/o alargadores; si su uso se hace indispensable, deben ser conformes a las normas de seguridad vigentes y su capacidad de corriente (A) no debe ser inferior a la capacidad máxima del aparato.



14. No utilice el aparato:
- con las manos mojadas o húmedas;
  - descalzo.



15. No tire el cable de alimentación o el aparato para desconectar el suministro eléctrico.



16. No maneje el suministro eléctrico con las manos mojadas.

17. No tuerza excesivamente, enrolle, tire o dañe el cable de alimentación.

18. No obstruya de manera alguna las rejillas de entrada de aire y las rejillas de salida.



19. No inserte objetos extraños en las rejillas de entrada y salida del aire en cuanto existe el riesgo de choque eléctrico, incendio o daños al aparato.

20. En el caso de fugas de agua, posicione el interruptor general del sistema en “apagado” y cierre los grifos del agua.

Llame, de inmediato, al Servicio Técnico de Asistencia de OLIMPIA SPLENDID, o a personal profesionalmente calificado y no intervenga personalmente sobre el aparato.

21. El desmontaje, la reparación o la reconversión por parte de una persona no autorizada podría causar daños graves y anulará la garantía del fabricante.



22. No utilice el aparato en el caso de avería o mal funcionamiento, si el suministro eléctrico está dañado, o si se ha caído el aparato o si está dañado en cualquier modo. Apague el aparato, desconecte el suministro eléctrico y hágalo controlar por personal profesionalmente calificado.

23. No desmonte ni modifique el aparato.

24. Reparar el aparato por sí mismo es extremadamente peligroso.

25. Una temperatura demasiado baja o alta, según el modo de funcionamiento, es peligrosa para la salud y constituye un inútil desperdicio de energía.

Evite el contacto directo con el flujo de aire durante periodo prolongado.

Evite que la habitación se quede cerrada durante mucho tiempo. Periódicamente, abra las ventanas para asegurar el correcto cambio del aire.

26. Se prohíbe cualquiera operación de limpieza antes de haber desconectado el aparato de la red de suministro eléctrico posicionando el interruptor general del sistema en “apagado”.



27. Se prohíbe modificar los dispositivos de seguridad sin la autorización y las indicaciones del constructor del aparato.



28. Se prohíbe caminar sobre el aparato y/o poner cualquier tipo de objeto sobre el mismo.



29. El aparato puede alcanzar temperaturas, en los componentes externos, superiores a los 70°C.

**PRESTE MUCHA ATENCIÓN AL CONTACTO, PELIGRO DE QUEMADURAS.**



**30. Los ventilradiadores/ventiloconvectores de OLIMPIA SPLENDID cumplen con las Directivas Europeas:**

- **Directiva de Baja Tensión 2014/35/EU**
- **Directiva de compatibilidad electromagnética 2014/30/EU.**
- **Directiva RoHS 2011/65/CE.**

**En cualquier caso, dado que están incorporados dentro de un sistema, la conformidad de los ventilradiadores/ventiloconvectores en una específica instalación se deberá verificar y garantizar por el instalador en cumplimiento con las leyes y reglas aplicables.**

## 1 - INSTALACIÓN

### 1.1 - MODO DE INSTALACIÓN

Las descripciones abajo de las diferentes fases de montaje y los diseños correspondientes se refieren a una versión de la máquina con conexiones a la izquierda.

Las descripciones para las operaciones de montaje de las máquinas con conexiones a la derecha son las mismas. Sólo las imágenes se deben considerar como representadas de manera especular.

### 1.2 - ABERTURA DE LA UNIDAD (Fig.2a-2b)

- Levante la tapa (1a) y destornille el tornillo (1b).
- Mueva ligeramente el panel lateral (1) hacia la derecha y levántelo.
- Levante la tapa (2a) y destornille el tornillo (2b).
- Mueva ligeramente el panel lateral (2) hacia la izquierda y levántelo.

### 1.3 - MONTAJE Y CONEXIONES

- Destornille los tornillos (3a) (fig.3).
- Remueva la tapa (3b) de la caja (3) (fig.3).
- Encastrar los topes (4) en sus troneras (5) específicas posicionadas en el flanco del aparato (fig.4).
- Fijar la caja (3) al aparato a través de los dos tornillos (6) (fig.4).
- Conecte el cable de tierra a la estructura del aparato utilizando el tornillo (x) y la arandela (y) suministradas (la fuerza mínima para atornillar es 4 N) (fig.5).
- Conecte el cable de suministro al bloque de terminales y fíjelo en el específico aliviador de tensión.
- Remontar la tapa (3b) de la caja (3) y enroscar los tornillos (3a) (fig.6).
- Insertar el panel de control (7) en el asiento posicionado en la parte superior del ventilconvector/ventil-radiador, entonces fijarlo a la pared a través de los dos tornillos suministrados (7a) (fig.7).
- En el caso de que el mando se deba instalar en el lado izquierdo de la máquina, repita los pasos desde el punto "a" al punto "i" pero moviendo el soporte (7b) tal como se indica en la figura 7.

Una vez completadas las operaciones de conexión y posible configuración, proceder a cerrar el cuadro eléctrico a través de los tornillos quitados anteriormente.

Vuelva a posicionar el panel anterior teniendo cuidado de conectar el conector de la pantalla. Fije el panel anterior a través de los tornillos, entonces alimente la máquina.

## 2 - CONEXIÓN ELÉCTRICA



**Antes de realizar cualquier conexión eléctrica, asegúrese de que el suministro eléctrico esté desconectado de las unidades y de que los sistema a los cuales debe conectarse el equipo cumplan con las normas vigentes.**

En el caso de que se desee proceder con la instalación sin enchufe, proceda tal como se describe abajo:

- Utilice un cable con sección mínima 3G 0,75
- Utilice el cable de tierra más largo de al menos 20 mm con respecto a los cables activos.
- Conecte los cables de la conexión a tierra al terminal correspondiente.
- Tire los cables para asegurarse de que sean correctamente conectados, entonces párelos con la brida para cables específica.

Para el dimensionamiento correcto de las protecciones, refiérase al voltaje y al consumo de corriente indicados en la placa colocada en la unidad.



**La conexión del aparato DEBE respetar las normas europeas y nacionales y DEBE protegerse por un interruptor diferencial de 30 mA.**



**La conexión a la red eléctrica se puede realizar con conexión fija o con enchufe móvil y DEBE equiparse con un interruptor omnipolar conforme a las normas CEI EN vigentes, con apertura de los contactos de al menos 3mm (mejor si está equipado con fusibles).**



**La correcta conexión al sistema de tierra es indispensable para garantizar la seguridad del aparato.**

Leyenda esquema eléctrico (fig.1)

|   |  |
|---|--|
| <b>H2:</b> Sonda temperatura del agua                             | <b>L:</b> Línea  |
| <b>AIR:</b> Sonda temperatura del aire                            | <b>N:</b> Neutro   |
| <b>M1:</b> Motor del ventilador                                   | <b>S2:</b> Entrada contacto presencia                          |
| <b>Yh:</b> Válvula solenoide del agua caliente 230V-50Hz, máx 10W | <b>A:</b> Entrada contacto presencia o línea Modbus (Amarillo) |
| <b>Yc:</b> Válvula solenoide del agua fría 230V-50Hz, máx 10W     | <b>B:</b> Entrada contacto presencia o línea Modbus (Naranja)  |
| <b>Gr :</b> Contacto de entrada de la rejilla                     | <b>D1:</b> Pantalla de visualización                           |
| <b>F1:</b> Fusible  | <b>CR:</b> Comando remoto                                      |

### 2.1 - CONFIGURACIÓN

La placa electrónica se debe configurar según el tipo de instalación y según particulares preferencias de funcionamiento de la máquina.

Los tres selectores J1, J2 y J3 indicados en la fig. 1 se deben configurar tal como se describe en la página sucesiva:

**J1. ON:** en modo nocturno, el calentamiento funciona en modo sólo irradiación y convección natural, sin ventilación; En todos los otros casos de calentamiento, la ventilación se apaga aproximadamente 1°C antes de alcanzar la temperatura deseada y continua en modo sólo irradiación y convección natural hasta la temperatura configurada.

**J1. OFF:** para aparatos sin panel radiante: el calentamiento siempre ocurre por convección forzada, con ventilación activa en modo nocturno también (a velocidad reducida).

**J2. ON:** en modo enfriamiento, el ventilador se queda alimentado también una vez alcanzada la temperatura ambiente deseada.

**J2. OFF:** en modo enfriamiento, el ventilador se desactiva al alcanzar la temperatura configurada.

>>>>>

- J3. ON:** para aparatos que se deben instalar en sistemas de 2 tubos: la placa es configurada para la gestión de una sola válvula de agua (Yh) para el funcionamiento de verano (enfriamiento) e invernal (calentamiento).
- J3. OFF:** para aparatos que se deben instalar en sistemas de 4 tubos: la placa es configurada para la gestión de dos válvulas de agua, para el funcionamiento de verano (Yc - enfriamiento) y una para el funcionamiento para (Yh - calentamiento).



**Los tres selectores se pueden posicionar en todas las combinaciones posibles en cuanto las respectivas funciones son independientes la una de la otra.**

A cada arranque, la pantalla visualiza durante 5 segundos la codificación correspondiente a la configuración de los selectores internos:

| D1 | C0  | C1  | C2  | C3  | C4  | C5  | C6  | C7 |
|----|-----|-----|-----|-----|-----|-----|-----|----|
| J1 | OFF | OFF | OFF | OFF | ON  | ON  | ON  | ON |
| J2 | OFF | OFF | ON  | ON  | OFF | OFF | ON  | ON |
| J3 | OFF | ON  | OFF | ON  | OFF | ON  | OFF | ON |

## 2.2 - ENTRADA CONTACTO PRESENCIA

A los bornes “A” y “B”, de la caja de bornes interna (fig. 1) es posible conectar el contacto libre de potencial, no bajo voltaje, de un posible sensor de presencia (no suministrado) al cierre del cual el aparato se desactiva (configuración de fábrica: stand-by).

Es posible, en fábrica o en un centro de asistencia autorizado bajo solicitud del cliente, cambiar esta función de manera que, al cierre del contacto, la temperatura ambiente seleccionada se aumente (en enfriamiento) o disminuya (en calentamiento) automáticamente en un valor específico “Función Economy”.











**No es posible conectar la entrada en paralelo a la entrada de las otras placas electrónicas; utilice contactos separados.**

Para la conexión al sensor de presencia, es necesario utilizar el cable de doble aislamiento con sección mínima 2x0,5 mm<sup>2</sup> y longitud máxima de 20 m.

Mantenga esta conexión separada de la línea de suministro eléctrico del aparato.

## 2.3 - CONEXIÓN CON MANDO REMOTO DE CABLE B0736 O MODBUS DE TERCEROS

- Conecta los cables que vienen de la conexión “A B” del mando B0736 con los respectivos cables en el mamut conectado a la tapa del cuadro, teniendo cuidado de respetar las polaridades, cable amarillo “A” y cable naranja “B”, conectando la unidad más alejada con la resistencia de 120 Ohm, suministrada con el aparato.
- Habilite la configuración Remoto (párrafo “2.5”, parámetro “CF” configuración).
- Todos los mandos “   ” se deshabilitan y en la pantalla aparece el mensaje “rE” cada vez que se activen.
- El indicador “” visualiza el modo de funcionamiento elegido y los indicadores “”, “A”, “” y “” y las velocidades de ventilación configuradas.
- Con respecto a las funcionalidades y configuraciones, véase a las instrucciones del mando B0736.

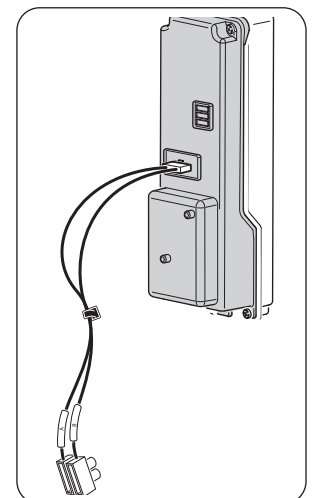



- Cuando la unidad es configurada para la gestión desde remoto, el mando a distancia es deshabilitado.
- No es posible controlar el flap desde el mando remoto.
- En este modo, la sonda del aire instalada a bordo del ventilconvector es ignorada.





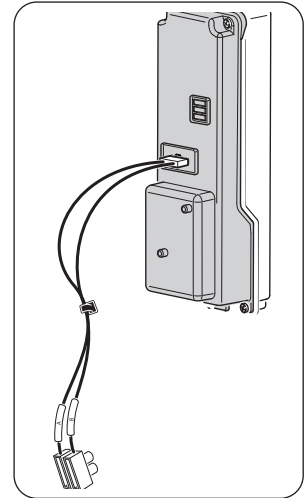







## 2.4 - CONEXIÓN CON SIOS CONTROL

- Conecta los cables provenientes de la conexión “A B” de SIOS CONTROL con los relativos cables en el mamut conectado a la tapa del cuadro, teniendo cuidado de respetar las polaridades, conectando la unidad más alejada con la resistencia de 120 Ohm, suministrada con el aparato.
- Habilite la configuración Autónomo (párrafo “2.5”, parámetro “CF” configuración).
- Configure el tipo de protocolo ASCII si SIOS CONTROL prevé B0863 o RTU si SIOS CONTROL no prevé B0863 (párrafo “2.5”, parámetro “bU” configuración).
- Configure la dirección, cada aparato debe tener una dirección diferente de todas las otras unidades conectadas en el mismo BUS (párrafo “2.5”, parámetro “Ad” configuración).
- Con respecto al montaje de las conexiones, proceda siguiendo las indicaciones descritas en los párrafos precedentes.



## 2.5 - CONFIGURACIÓN DE LA PLACA

Trabaje como sigue:

- Conecte el suministro eléctrico y entonces asegúrese de que el mismo esté en un cualquier modo, excepto stand-by.
- En el panel de mandos, presione contemporáneamente la tecla “” (T2) y “” (T1) durante al menos 5 segundos, hasta la emisión de una señal acústica.
- La pantalla muestra la referencia al parámetro
- Moverse con las teclas “” o “” (T1) hasta que se seleccione el parámetro deseado
- Presione las teclas “” o “” (T1) para navegar la lista de los parámetros: CF -> bU -> Ad -> Fa -> Po -> co -> CF -> ...
- Presione la tecla “” (T2) para acceder al valor
- Suelte y presione la tecla “” (T2) durante más de 3 segundos para modificar el valor (Pantalla parpadeante)
- Presione las teclas “” o “” (T1) para navegar los valores posibles de los parámetros
- Presione la tecla “” (T3) para confirmar el valor
- Presione la tecla “” (T3) para salir de la configuración o espere 20 segundos.



**Desactivar y reactivar el voltaje de alimentación del sistema para iniciar la unidad en la nueva configuración.**

| ID | Nombre                  | Descripción  | Valores permitidos   |
|----|-------------------------|--|--|
| CF | Configuración           | Configurar el tipo de gestión  | AU : Autónomo<br>rE : Remoto   |
| bU | Protocolo Bus           | Permite configurar el tipo de bus utilizado  | AS : ASCII<br>rt : RTU   |
| Ad | Dirección Unidad        | Permite ajustar/modificar la dirección de la unidad (escriba el valore en hexadecimal) | 00 -> FF (255)   |
| Fa | Tipo de Fancoil         | Permite seleccionar el tipo de ventilconvector   | _0: Con flap (200-1000)<br>_1: Con flap (1100-1600)<br>_2: Sin flap (200-1000) |
| Po | Posición de instalación | Permite seleccionar donde está instalado el ventilconvector                            | uP : montaje de techo<br>dO : montaje de pavimento                             |



| ID | Nombre                         | Descripción   | Valores permitidos |
|----|--------------------------------|---|--------------------|
| co | Compensación de la temperatura | Permite elegir el valor de compensación que se desea utilizar | -5 : 5             |

#### **bU – Protocolo BUS:**

| Modicon Modbus" tipo ASCII | Modicon Modbus tipo RTU |
|----------------------------|-------------------------|
| <b>Baudrate = 9600</b>     | <b>Baudrate = 9600</b>  |
| <b>data bits = 7</b>       | <b>data bits = 8</b>    |
| <b>stop bit = 1</b>        | <b>stop bit = 1</b>     |
| <b>paridad = si</b>        | <b>paridad = no</b>     |

#### **Ad - Dirección Unidad:**

En el caso de que sea necesario, es posible modificar la dirección de la unidad. El valor se debe escribir en hexadecimal. La tabla abajo indica la conversión de los números de decimal a hexadecimal sólo de los primeros 80 números, para los números sucesivos, referirse a las específicas tablas consultables en el web.

| Decimal | Hexadecimal |
|---------|-------------|
| 1       | 01          |
| 2       | 02          |
| 3       | 03          |
| 4       | 04          |
| 5       | 05          |
| 6       | 06          |
| 7       | 07          |
| 8       | 08          |
| 9       | 09          |
| 10      | 0A          |
| 11      | 0B          |
| 12      | 0C          |
| 13      | 0D          |
| 14      | 0E          |
| 15      | 0F          |
| 16      | 10          |
| 17      | 11          |
| 18      | 12          |
| 19      | 13          |
| 20      | 14          |
| 21      | 15          |
| 22      | 16          |
| 23      | 17          |
| 24      | 18          |
| 25      | 19          |
| 26      | 1A          |
| 27      | 1B          |
| 28      | 1C          |
| 29      | 1D          |
| 30      | 1E          |
| 31      | 1F          |
| 32      | 20          |
| 33      | 21          |
| 34      | 22          |
| 35      | 23          |
| 36      | 24          |
| 37      | 25          |
| 38      | 26          |
| 39      | 27          |
| 40      | 28          |

| Decimal | Hexadecimal |
|---------|-------------|
| 41      | 29          |
| 42      | 2A          |
| 43      | 2B          |
| 44      | 2C          |
| 45      | 2D          |
| 46      | 2E          |
| 47      | 2F          |
| 48      | 30          |
| 49      | 31          |
| 50      | 32          |
| 51      | 33          |
| 52      | 34          |
| 53      | 35          |
| 54      | 36          |
| 55      | 37          |
| 56      | 38          |
| 57      | 39          |
| 58      | 3A          |
| 59      | 3B          |
| 60      | 3C          |
| 61      | 3D          |
| 62      | 3E          |
| 63      | 3F          |
| 64      | 40          |
| 65      | 41          |
| 66      | 42          |
| 67      | 43          |
| 68      | 44          |
| 69      | 45          |
| 70      | 46          |
| 71      | 47          |
| 72      | 48          |
| 73      | 49          |
| 74      | 4A          |
| 75      | 4B          |
| 76      | 4C          |
| 77      | 4D          |
| 78      | 4E          |
| 79      | 4F          |
| 80      | 50          |

### Co – compensación de temperaturas:

En el caso de que la particular instalación de la unidad lo requiere, es posible añadir una compensación en la lectura de la temperatura ambiente de -5°C a +5°C activa en cualquier modo, excepto el modo automático.

 **Si la unidad es configurada para el techo, la unidad tiene por defecto una compensación de -3°C, modificable por el instalador.**

## 3 - USO DEL APARATO

### 3.1 - SÍMBOLOS Y TECLAS DEL PANEL DE MANDOS (Fig.B)

- **T1:** Selector temperatura ambiente (15°C-30°C)
- **T2:** Tecla ON/Stand-by y selección funcionamiento del ventilador
- **T3:** Tecla selección del modo enfriamiento/calentamiento/ventilación
- **A1:** Indicador del funcionamiento nocturno
- **A2:** Indicador del funcionamiento silencioso / velocidad mínima
- **A3:** Indicador del funcionamiento automático
- **A4:** Indicador del funcionamiento máxima velocidad
- **A5:** Indicador del funcionamiento en modo enfriamiento/calentamiento

El mando pone completamente autónomo el ajuste de la temperatura ambiente a través de los programas AUTO, SILENCIOSO, NOCTURNO y MÁX gracias a una sonda posicionada en la parte inferior del ventilador/radiador/ventilconvector y garantiza una seguridad anticongelante también cuando está en modo stand-by.

### 3.2 - SÍMBOLOS Y TECLAS DEL MANDO A DISTANCIA (Fig.B)

- **B1:** ON/Standby
- **B2:** Selección del modo operativo (enfriamiento => ventilación => calentamiento)
- **B3:** Selección posición del flap (sólo modelos con Flap)
- **B4:** Aumento temperatura
- **B5:** Reducción temperatura
- **B6:** Selección velocidad del ventilador (velocidad máx => velocidad med => velocidad mín => auto....)
- **B7:** LED
- **B8:** Configuración arranque programado de la unidad
- **B9:** Configuración apagado programado de la unidad
- **B10:** Confirmación/anulación del arranque/apagado programados de la unidad
- **B11:** Selección del modo Night (on/off)
- **1:** Configuración de la temperatura
- **2:** Configuración del retraso
- **3:** Apagado programado
- **4:** Transmisión del mando
- **5:** Modo Auto fan
- **6:** Velocidad ventilador/ Modo ventilador
- **7:** Modo nocturno
- **8:** Arranque programado
- **9:** Modo swing activo
- **10:** Modo calentamiento activo
- **11:** Modo enfriamiento activo

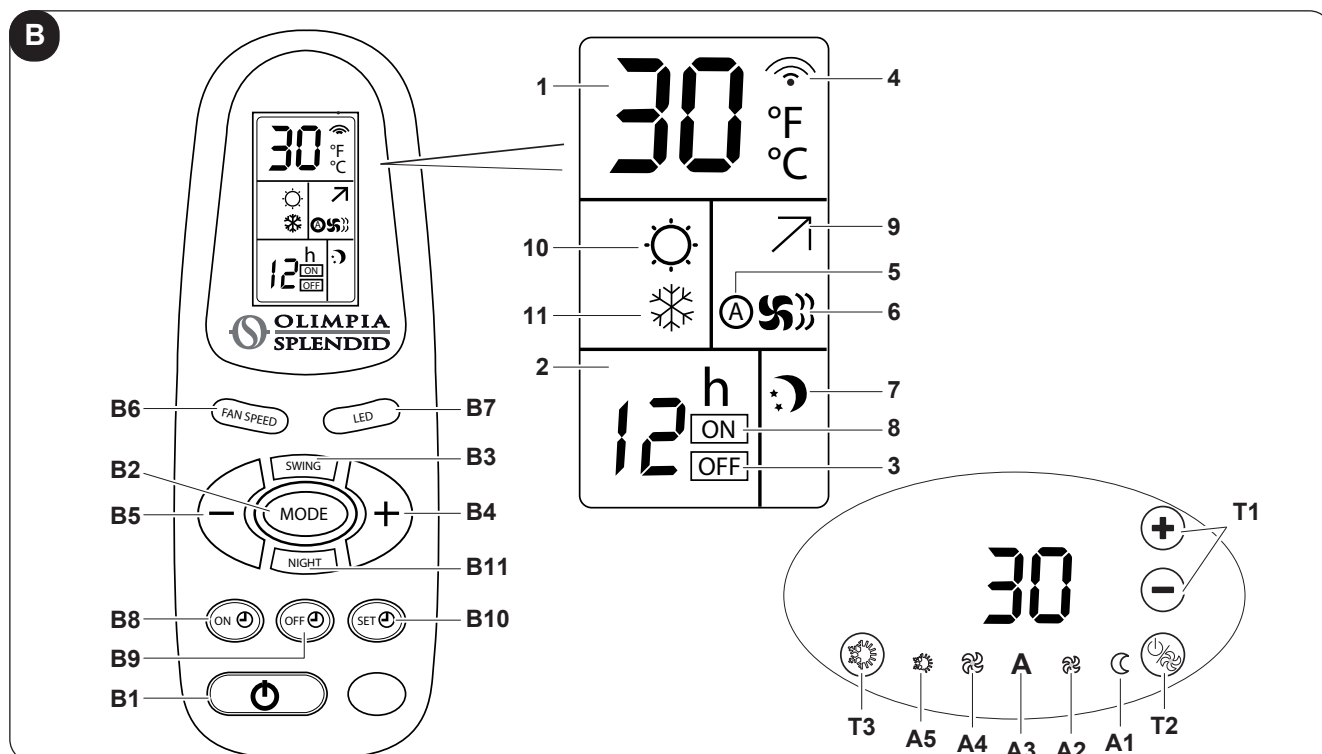

### 3.3 - USO DEL MANDO A DISTANCIA

El mando a distancia suministrado con el aparato ha sido diseñado de manera que tenga máxima robustez y una funcionalidad excepcional, pero se debe manejar con cuidado.



**Evite:**

- *dejarlo expuesto a lluvia, evite verter líquidos en su teclado o hacerlo caer en agua;*
- *someterlo a fuertes golpes o dejarlo caer en superficies duras,*
- *dejarlo expuesto a los rayos del sol,*
- *poner obstáculos entre el mando a distancia y el aparato mientras que se esté utilizando el mando.*

**Además:**

- *en el caso de que en el mismo ambiente se utilicen otros aparatos equipados con mando a distancia (TV, radio, grupos estéreos, etc.), podrían ocurrir algunas interferencias;*
- *las lámparas electrónicas y fluorescentes podrían interferir con las comunicaciones entre mando a distancia y aparato,*
- *extraiga las baterías en el caso de prolongado no-uso del mando a distancia.*

#### 3.3.a - Inserción de las baterías

Para insertar correctamente las baterías:

- a. Remueva la puerta del compartimiento de las baterías (Fig.8).
- b. Inserte las baterías en el compartimiento específico (Fig.8).



**Respetar escrupulosamente las polaridades indicadas en el fondo del compartimiento baterías.**

- c. Cerrar correctamente la puerta (Fig.8).

### 3.4 - SUSTITUCIÓN DE LAS BATERÍAS



**Siempre utilice baterías nuevas.**

**El uso de baterías viejas o de un tipo diferente podría causar un mal funcionamiento del mando a distancia.**

- El mando a distancia utiliza dos baterías alcalinas secas de 1,5V (tipo AAA) (Fig.8).

### 3.5 - USO DEL APARATO

Para utilizar el aparato, trabaje como sigue.

#### 3.5.a - Arranque/apagado del aparato

En el caso de que sea previsto un interruptor general en al línea eléctrica de alimentación, esto debe estar activo.

- a. Para arrancar/apagar el ventilconvector/ventilradiador, presione la tecla “” (T2) durante 2 segundos.
- b. El aparato se puede arrancar o apagar presionando la tecla “**B1**” en el mando a distancia.

Quando el aparato esté apagado, todos los temporizadores se reinician.

La falta de cualquiera señalización luminosa identifica el estado ‘stand-by’, ausencia de función.

Quando el mando esté configurado en este modo de funcionamiento, una seguridad anticongelante es garantizada. En el caso de que la temperatura disminuya por debajo de los 5°C, se activa la válvula solenoide del agua caliente y el motor del ventilador a la velocidad mínima y la pantalla indica el código “AF”.

### 3.6 - MODO ENFRIAMIENTO / CALENTAMIENTO AUTOMÁTICO

La configuración de este tipo de ajuste permite al mando realizar automáticamente la selección del modo enfriamiento o calentamiento, según la diferencia entre temperatura configurada por el usuario y la temperatura del ambiente.

- Para activar/desactivar esta función, mantenga presionada la tecla "B1" de selección enfriamiento/calentamiento durante 10 segundos hasta el encendido alternado de los símbolos azul y rojo (A5). Esta configuración se mantiene también en caso de interrupción de alimentación.
- Luego, verificar que al cambiar de la temperatura configurada la unidad alterne los modos sólo enfriamiento (indicador azul "A5" encendido), ventilación (indicadores azul y rojo apagados) o sólo calentamiento (indicador rojo "A5" encendido).
- Presionando la tecla "B1" durante 2 segundos es posible seleccionar cíclicamente los modos enfriamiento (LED azul), calentamiento (LED rojo) o ventilación (LED rojo y LED azul apagados).

En este modo, la compensación de la temperatura ambiente leída es deshabilitada. Esta configuración se puede realizar sólo desde panel a bordo de la máquina.

### 3.7 - MODO ENFRIAMIENTO / CALENTAMIENTO MANUAL

#### De bordo de la máquina

- Para activar/desactivar esta función, mantenga presionada la tecla "T3" de selección enfriamiento/calentamiento durante 10 segundos hasta el encendido alternado de los símbolos azul y rojo (A5). Esta configuración se mantiene también en caso de interrupción de alimentación.
- Presionando la tecla "T3" durante 2 segundos es posible seleccionar cíclicamente los modos enfriamiento (LED azul), calentamiento (LED rojo) o ventilación (LED rojo y LED azul apagados).

#### De mando a distancia

- Para activar/desactivar esta función, mantenga presionada la tecla "B2" hasta cuando el símbolo de sólo calentamiento (10) o sólo enfriamiento (11) aparezca en el mando a distancia

Desde el mando a distancia no es posible cambiar la configuración de modo manual a modo automático.

### 3.8 - MODO VENTILACIÓN

Utilizando este modo, el aparato no realiza ninguna acción sobre la temperatura ni tampoco sobre la humedad del aire en el ambiente, pero sólo la mantiene en circulación.

#### De bordo de la máquina

- Presionando la tecla "T3" durante 2 segundos es posible seleccionar cíclicamente los modos enfriamiento (LED azul), calentamiento (LED rojo) o ventilación (LED rojo y LED azul apagados).
- En este modo operativo el ventilador interno siempre está encendido y es posible seleccionar la velocidad deseada del ventilador en cualquier momento presionando la tecla específica "T2".



**Sólo desde el bordo de la máquina es posible seleccionar la temperatura deseada, que trabaja sobre la velocidad automática del ventilador: cuanto más la temperatura deseada se desvía de la temperatura ambiente, mayor será la velocidad del ventilador.**

Estas son las velocidades posible para el ventilador.



Velocidad MÁXIMA



Velocidad MÍNIMA



Velocidad AUTO

#### De mando a distancia

- Este modo se puede seleccionar presionando la tecla "B2" hasta cuando los dos símbolos de calentamiento (10) y enfriamiento (11) estén apagados.
- En este modo operativo el ventilador interno siempre está encendido y es posible seleccionar la velocidad deseada del ventilador en cualquier momento presionando la tecla específica "B6".



**En modo ventilación, la válvula solenoide se queda deshabilitada, mientras que el ventilador se activa a la velocidad configurada.**

### 3.8.a - Funcionamiento a la velocidad máxima

#### De bordo de la máquina

- Para seleccionar este modo, presione la tecla “” (T2) varias veces hasta la activación del indicador (A4).
- Con este modo se obtiene inmediatamente la máxima potencia suministrable tanto en enfriamiento como en calentamiento (el motor del ventilador siempre se activa a la velocidad máxima).

#### De mando a distancia

- Para seleccionar este modo, presione la tecla “**B6**” varias veces hasta la activación del indicador (6).

### 3.8.b - Funcionamiento a la velocidad AUTO

#### De bordo de la máquina



- Para seleccionar este modo, presione la tecla “” (T2) varias veces hasta la activación del indicador (A3).
- En este modo, el ajuste de la velocidad del ventilador es completamente automático entre el valor mínimo y un valor máximo, según las necesidades de calentamiento o enfriamiento del ambiente.

#### De mando a distancia

- Para seleccionar este modo, presione la tecla “**B6**” varias veces hasta la activación del indicador (5).

## 3.9 - FUNCIONAMIENTO NOCTURNO

#### De bordo de la máquina

- Para seleccionar este modo, presione la tecla “” (T2) varias veces hasta la activación del indicador (A1).
- Cambiando la velocidad de ventilación a través de la tecla “” (T2), la función se desactiva automáticamente.

#### De mando a distancia

- Para seleccionar este modo, presione la tecla “**B11**” varias veces hasta la activación del indicador (7).
- Antes de poder variar la velocidad de ventilación, es necesario deshabilitar la función presionando la tecla “**B11**”.





Cuando esta función esté habilitada, el ventilador interno es forzado a la velocidad mínima y la temperatura ambiente configurada se modifica automáticamente como sigue:

- disminuida en 1°C después de una hora y en un grado adicional después de 2 horas en la función calentamiento;
- aumentada en 1°C después de una hora y en un grado adicional después de 2 horas en la función enfriamiento.



**Si la unidad ha sido configurada como radiante (J1 en posición ON), la selección de la velocidad de ventilación nocturna impide la rotación del ventilador.**

## 3.10 -SIGNIFICADO DE LOS PARPADEOS Y FUNCIONAMIENTO DEL LED

- El parpadeo del LED (A5) indica que la solicitud de agua (caliente o fría) no es cumplida e implica la parada del ventilador hasta que la temperatura del agua no alcance un valor adecuado para cumplir con la solicitud.
- El encendido alternado de los LED rojo y azul (A5) indica que el modo enfriamiento/calentamiento automático es activo.
- Los 4 LED “”, “”, “” y “” indican la velocidad de ventilación configurada.  
Si todos los 4 Led están apagados, el modo Stand-by es activo.

Cada uno de estos LED es activado de manera parpadeante (soft-blinking) si el aparato es en modo calentamiento o enfriamiento (LED rojo o azul "A5" encendidos). La temperatura configurada es respectivamente inferior o superior a la temperatura ambiente detectada por el aparato.

 **Para aumentar el confort en las horas nocturnas, la luminosidad de los LED en el panel electrónico es disminuida después de 15 segundos de inactividad en las teclas o en el selector de temperatura.**

Sólo desde mando a distancia, presionando la tecla "B7" es posible apagar los led en el panel de mando después de 15 segundos de inactividad en las teclas. A cada presión de las teclas en el panel de mandos, la luminosidad del LED vuelve a la luminosidad máxima durante los sucesivos 15 segundos.

## 3.11 - FUNCIONES ESPECIALES

### 3.11.a - Air sampling

En modo calentamiento o enfriamiento y con temperatura ambiente respectivamente superior o inferior al valor deseado, el ventilador se alimenta durante 1 minuto a la velocidad mínima periódicamente. De este modo, el sistema es capaz de mantener controlada adecuadamente la temperatura en el ambiente circunstante y reactivarse más rápidamente en el caso de que sea necesario.

 **Esta función SÓLO es activa si la unidad es instalada en posición alta.**

### 3.11.b - Bloqueo de los mandos

Para bloquear las teclas a bordo de la máquina, mantenga presionadas contemporáneamente las teclas "⊕|⊖" (T1) durante 5 segundos.

La activación de la función es verificada por la visualización de (BL) en la pantalla a cada presión de tecla cualquiera.

 **Esta función sólo puede activarse/desactivarse desde el bordo de la máquina.**

### 3.11.c - Agua no idónea

El efectivo funcionamiento del aparato en modo enfriamiento o calentamiento siempre es condicionado por la temperatura del agua circulante dentro del sistema. Si la temperatura del agua no alcanza un valor idóneo para el modo configurado, entonces si el agua es demasiado caliente en enfriamiento o demasiado fría en calentamiento, el motor del ventilador se queda apagado y el indicador del modo actual (A5) parpadea.

- La función se activa en enfriamiento si la unidad no tiene un termostato y si la temperatura del agua en la batería es superior a los 20°C desde más de 5 minutos.  
La unidad restablece inmediatamente el funcionamiento normal si una de las dos condiciones ya no está presente.
- La función se activa en calentamiento si la unidad no tiene un termostato y si la temperatura del agua en la batería cae por debajo de los 30°C (el ventilador se para inmediatamente).

En modo calentamiento, la unidad restablece el funcionamiento normal sólo si la temperatura es superior a los 30°C durante al menos 30 segundos



### 3.11.d - Inhibición de la sonda del agua

En el caso de que una particular instalación lo necesite, es posible inhibir el control de la unidad sobre la temperatura del agua no idónea.

- Desconecte la unidad del suministro.
- Desconecte la sonda de la batería del conector X4
- Arranque la unidad y espere la aparición de la alarma "E3" en la pantalla.
- Presionar contemporáneamente las teclas "⊕|⊖" (T2) y "⊕|⊖" (T3) durante al menos 10, a este punto la alarma es deshabilitada y la pantalla visualiza la temperatura deseada.

Para reactivar el control de la temperatura del agua, es necesario volver a conectar la sonda (con máquina desconectada).

### 3.12 -ROTACIÓN DE LA PANTALLA

En el caso de que una particular instalación lo necesite, es posible rotar la temperatura visualizada en la pantalla 180° presionando contemporáneamente, durante al menos 5 segundos, las teclas “” (T1) y “” (T3).



*Esta función sólo puede activarse/desactivarse desde el bordo de la máquina.*

### 3.13 -FUNCIONAMIENTO CON TEMPORIZADOR (ARRANQUE Y APAGADO RETRASADOS)

Este modo permite programar el arranque o el apagado de la unidad.

El tiempo de retraso se puede configurar, activar y anular desde el mando a distancia.

#### 3.13.a - Configuración del temporizador de arranque desde el mando a distancia

- Después de haber encendido la unidad, seleccionar el modo operativo, la temperatura deseada y la velocidad de ventilación con los cuales la unidad se activará al arranque programado. Luego, poner la máquina en Stand-By.
- Presione la tecla “**B8**” para configurar el retraso deseado (de 1 a 24 horas) después del cual la unidad se arrancará empezando por la confirmación del temporizador.
- Si no se presiona alguna tecla dentro de 5 segundos, la función de configuración del temporizador terminará automáticamente.
- La pantalla del mando a distancia muestra la cuenta atrás para el arranque mientras que la pantalla del ventilconvector muestra el mensaje “tl”.

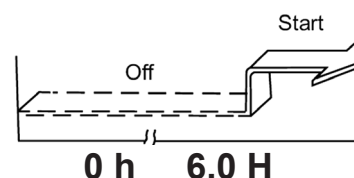

Una vez transcurrido el tiempo configurado, la unidad se arrancará con las últimas configuraciones seleccionadas.

#### 3.13.b - Configuración del temporizador de apagado desde el mando a distancia

- Con la unidad en un cualquier modo operativo, presione la tecla “**B9**” para configurar el retraso deseado (de 1 a 24 horas) después del cual la unidad se apagará empezando por la confirmación del temporizador.
- Si no se presiona alguna tecla dentro de 5 segundos, la función de configuración del temporizador terminará automáticamente.
- La pantalla del mando a distancia muestra la cuenta atrás para el apagado mientras que la pantalla del ventilconvector muestra el mensaje “tl”.

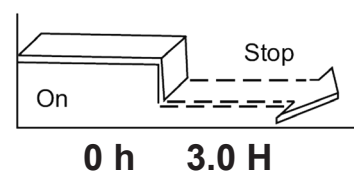

Una vez transcurrido el tiempo configurado, la unidad se apagará.

### 3.14 -APAGADO DURANTE PERIODOS LARGOS

Si no se utiliza el aparato durante un periodo largo, es necesario realizar las siguientes operaciones:

- Posicione el interruptor general del sistema en “apagado”.
- Cerrar las válvulas del agua.
- Si hay peligro de heladas, asegúrese de que el sistema haya sido adicionado con líquido anticongelante, si no vaciar el sistema.



*La función anticongelante no está activa.*

### 3.15 -LEYENDA DE LOS LED

| Estado de la unidad                                    | D1<br>(blanco) | Mode<br>A5<br>(rojo/azul) | Max<br>A4<br>(blanco) | AutoFan<br>A3<br>(blanco) | Min<br>A2<br>(blanco) | Night<br>A1<br>(blanco) |
|--|----------------|---------------------------|-----------------------|---------------------------|-----------------------|-------------------------|
| Modo Stand-by  | OFF            | OFF                       | OFF                   | OFF                       | OFF                   | OFF                     |
| Modo enfriamiento                                      | -18 ÷ 30       | ON azul                   | X                     | X                         | X                     | X                       |
| Modo calentamiento                                     | -18 ÷ 30       | ON rojo                   | X                     | X                         | X                     | X                       |
| Modo conmutación automática                            | -18 ÷ 30       | X                         | X                     | X                         | X                     | X                       |
| Modo ventilador  | -18 ÷ 30       | OFF                       | X                     | X                         | X                     | X                       |
| Velocidad máx ventilador                               | X              | X                         | ON **                 | OFF                       | OFF                   | OFF                     |
| Velocidad auto ventilador                              | X              | X                         | OFF                   | ON **                     | OFF                   | OFF                     |
| Velocidad mín ventilador                               | X              | X                         | OFF                   | OFF                       | ON **                 | OFF                     |
| Modo Nocturno  | X              | X                         | OFF                   | OFF                       | OFF                   | ON **                   |
| Función anticongelante ON                              | 'AF'           | OFF                       | OFF                   | OFF                       | OFF                   | OFF                     |
| Temperatura agua NO IDÓNEA en modo calentamiento       | -18 ÷ 30       | ON rojo (B)               | X                     | X                         | X                     | X                       |
| Temperatura agua NO IDÓNEA en modo enfriamiento        | -18 ÷ 30       | ON azul (B)               | X                     | X                         | X                     | X                       |
| Temporizador ON activo                                 | 't l'          | OFF                       | OFF                   | OFF                       | OFF                   | OFF                     |
| Temporizador OFF activo                                | 't l' + Tset   | X                         | X                     | X                         | X                     | X                       |
| Bloqueo de los mandos                                  | 'bL'           | X                         | X                     | X                         | X                     | X                       |
| Control remoto del termostato (7)                      | 'rE'           | X                         | X                     | X                         | X                     | X                       |
| Control autónomo                                       | Au             | X                         | X                     | X                         | X                     | X                       |
| Submenú de configuración                               | cF             | X                         | X                     | X                         | X                     | X                       |
| Submenú de configuración Bus                           | bU             | X                         | X                     | X                         | X                     | X                       |
| Submenú de configuración de la dirección               | Ad             | X                         | X                     | X                         | X                     | X                       |
| Submenú de configuración del Tipo de Fancoil           | Fa             | X                         | X                     | X                         | X                     | X                       |
| Submenú de configuración de la Posición de Instalación | Po             | X                         | X                     | X                         | X                     | X                       |
| Gestión de la compensación                             | co             | X                         | X                     | X                         | X                     | X                       |

\*\* : Si parpadeante : unidad con punto de ajuste alcanzado

(B) : Led parpadeante

### 3.16 -LEYENDA DE LAS ALARMAS

| ALARMAS                                     | D1<br>(blanco) | Mode<br>A5<br>(rojo/azul) | Max<br>A4<br>(blanco) | AutoFan<br>A3<br>(blanco) | Min<br>A2<br>(blanco) | Night<br>A1<br>(blanco) |
|---|----------------|---------------------------|-----------------------|---------------------------|-----------------------|-------------------------|
| Error de comunicación de la placa principal | E1 (B)         | OFF                       | OFF                   | OFF                       | OFF                   | OFF                     |
| Alarma sensor de la temperatura ambiente    | E2 (B)         | OFF                       | OFF                   | OFF                       | OFF                   | OFF                     |
| Alarma sensor de la temperatura del agua    | E3 (B)         | OFF                       | OFF                   | OFF                       | OFF                   | OFF                     |
| Alarma motor del ventilador                 | E4 (B)         | OFF                       | OFF                   | OFF                       | OFF                   | OFF                     |
| Error de comunicación del puerto serial     | E5 (B)         | OFF                       | OFF                   | OFF                       | OFF                   | OFF                     |
| Alarma interruptor de la rejilla del aire   | E6 (B)         | OFF                       | OFF                   | OFF                       | OFF                   | OFF                     |

(B) : Led parpadeante



## 4 - INCONVENIENTE Y POSIBLE REMEDIOS

| MAL FUNCIONAMIENTO   | CAUSA   | REMEDIO   |
|--|---|---|
| La ventilación se activa con retraso con respecto a las nuevas configuraciones de temperatura o función. | <ul style="list-style-type: none"> <li>- La válvula de circuito necesita un cierto tiempo para su apertura y entonces para hacer circular el agua caliente o fría en el aparato.</li> </ul>                         | <ul style="list-style-type: none"> <li>- Espere 2 o 3 minutos para la apertura de la válvula del circuito.</li> </ul>   |
| La velocidad de ventilación aumenta o disminuye automáticamente.   | <ul style="list-style-type: none"> <li>- El control electrónico trabaja para ajustar el mejor nivel de confort.</li> </ul>  | <ul style="list-style-type: none"> <li>- Espere el ajuste de la temperatura o en caso de necesidad seleccione la función silenciosa.</li> </ul>   |
| El aparato no activa la ventilación.   | <ul style="list-style-type: none"> <li>- No hay agua caliente o fría en el sistema.</li> </ul>  | <ul style="list-style-type: none"> <li>- Verifique que la caldera o el refrigerador del agua estén activos.</li> </ul>  |
| La ventilación no se activa aunque en el circuito hidráulico hay agua caliente o fría.                   | <ul style="list-style-type: none"> <li>- La válvula hidráulica se queda cerrada-</li> <li>- El motor de ventilación es bloqueado o quemado.</li> <li>- Las conexiones eléctricas no son correctas.</li> </ul>       | <ul style="list-style-type: none"> <li>- Desmontar el cuerpo válvula y verificar si la circulación del agua es restaurada.</li> <li>- Controlar el estado de funcionamiento de la válvula alimentándola separadamente a 220 V. En el caso de que se active, el problema podría estar en el control electrónico.</li> <li>- Verificar los bobinados del motor y la rotación libre del ventilador.</li> <li>- Verificar las conexiones eléctricas.</li> </ul> |
| El aparato pierde agua durante la función de calentamiento.  | <ul style="list-style-type: none"> <li>- Fugas en la conexión hidráulica del sistema.</li> <li>- Fugas en el grupo de las válvulas.</li> </ul>  | <ul style="list-style-type: none"> <li>- Controlar la fuga y apriete firmemente las conexiones.</li> <li>- Verificar el estado de las juntas.</li> </ul>  |
| Hay formaciones de rocío en el panel frontal.  | <ul style="list-style-type: none"> <li>- La válvula termostática integrada en el grupo de conexión entre panel y batería no cierra el flujo hacia la pared.</li> <li>- Aislantes térmicos desconectados.</li> </ul> | <ul style="list-style-type: none"> <li>- Sustituir la unión que integra la válvula termostática en el grupo superior de entrada del agua.</li> <li>- Controle el correcto posicionamiento de los aislantes termo-acústicos con particular atención al aislante delantero por encima de la batería aletada.</li> </ul>   |
| Hay algunas gotas de agua en el flap de salida del aire.   | <ul style="list-style-type: none"> <li>- En situaciones de alta humedad relativa ambiental (&gt;60%) podrían ocurrir fenómenos de condensación, especialmente a las velocidades mínimas de ventilación.</li> </ul>  | <ul style="list-style-type: none"> <li>- Tan pronto como la humedad relativa disminuye, el fenómeno desaparece. En cualquier caso, la posible caída de algunas gotas de agua dentro del aparato no indica un mal funcionamiento.</li> </ul>   |

>>>>

| MAL FUNCIONAMIENTO   | CAUSA   | REMEDIO  |
|--|---|--|
| El aparato pierde agua sólo durante la función de enfriamiento.            | <ul style="list-style-type: none"> <li>- El depósito de condensación está obstruida.</li> <li>- La descarga de la condensación no tiene la necesaria inclinación para el drenaje correcto.</li> <li>- Los tubos de conexión y los grupos de válvulas no son aislados bien.</li> </ul> | <ul style="list-style-type: none"> <li>- Verte lentamente una botella de agua en la parte baja de la batería para verificar el drenaje; si necesario, limpie el depósito y/o mejorar la inclinación del tubo de drenaje.</li> <li>- Controlar el aislamiento de los tubos.</li> </ul>  |
| El aparato emite un ruido excesivo.  | <ul style="list-style-type: none"> <li>- El ventilador toca la estructura.</li> <li>- El ventilador es desbalanceado.</li> </ul>  | <ul style="list-style-type: none"> <li>- Verificar las posibles interferencias haciendo rotar manualmente el ventilador.</li> <li>- El desbalanceamiento causa vibraciones excesivas de la máquina: sustituir el ventilador.</li> </ul>  |
| F1: El ventilconvector necesita mantenimiento.                             |   | <ul style="list-style-type: none"> <li>- Seleccionar el programa stand-by</li> <li>- Limpiar el filtro del aire tal como se describe en el manual de mantenimiento de la máquina</li> <li>- Volver a arrancar la unidad y mantener presionadas las teclas "T2" y "T3" durante 5 segundos hasta el restablecimiento del funcionamiento normal.</li> </ul> |
| E2: indica la presencia de una avería de la sonda de temperatura ambiente. |   | <ul style="list-style-type: none"> <li>- Contacte a la asistencia</li> </ul>   |
| E3 es asociado con la avería de la sonda del agua.                         |   | <ul style="list-style-type: none"> <li>- Contacte a la asistencia</li> </ul>   |
| E4 indica una avería del motor.  |   | <ul style="list-style-type: none"> <li>- Contacte a la asistencia</li> </ul>   |
| E5 indica una anomalía en la comunicación con el mando remoto.             |   | <ul style="list-style-type: none"> <li>- Contacte a la asistencia</li> </ul>   |

**No intente reparar el equipo usted mismo.**

***Si el problema no haya sido resuelto, contacte al revendedor local o al servicio de asistencia más cercano. Suministrar informaciones detalladas sobre el mal funcionamiento y sobre el modelo del equipo.***



|   |           |
|---|-----------|
| <b>0 - ADVERTÊNCIAS</b> .....   | <b>2</b>  |
| 0.1 - INFORMAÇÕES GERAIS .....  | 2         |
| 0.2 - SIMBOLOGIA .....  | 2         |
| 0.2.1 - Pictogramas redaccionais .....  | 2         |
| 0.3 - ADVERTÊNCIAS GERAIS .....   | 3         |
| <b>1 - INSTALAÇÃO</b> .....   | <b>5</b>  |
| 1.1 - MODO DE INSTALAÇÃO .....  | 5         |
| 1.2 - ABERTURA DA UNIDADE (Fig.2a-2b) .....   | 5         |
| 1.3 - MONTAGEM E CONEXÕES .....   | 5         |
| <b>2 - CONEXÃO ELÉTRICA</b> .....   | <b>6</b>  |
| 2.1 - CONFIGURAÇÃO .....  | 6         |
| 2.2 - ENTRADA DE CONTACTO DE PRESENÇA .....   | 7         |
| 2.3 - CONEXÃO COM COMANDO REMOTO DE FIO B0736 OU MODBUS TERCEIROS .....               | 7         |
| 2.4 - CONEXÃO COM SIOS CONTROL .....  | 8         |
| 2.5 - CONFIGURAÇÃO DA PLACA .....   | 8         |
| <b>3 - UTILIZAÇÃO DO APARELHO</b> .....   | <b>10</b> |
| 3.1 - SÍMBOLOS E TECLAS NO PAINEL DE COMANDOS .....                                   | 10        |
| 3.2 - SÍMBOLOS E TECLAS DO CONTROLO REMOTO .....                                      | 10        |
| 3.3 - USO DO CONTROLO REMOTO .....  | 11        |
| 3.3.a - Introdução das pilhas .....   | 11        |
| 3.4 - SUBSTITUIÇÃO DAS PILHAS .....   | 11        |
| 3.5 - USO DO APARELHO .....   | 11        |
| 3.5.a - Acendimento/desligamento aparelho .....                                       | 11        |
| 3.6 - MODO ARREFECIMENTO / AQUECIMENTO AUTOMÁTICO .....                               | 12        |
| 3.7 - MODO DE ARREFECIMENTO / AQUECIMENTO MANUAL .....                                | 12        |
| 3.8 - MODO VENTILAÇÃO .....   | 12        |
| 3.8.a - Funcionamento à máxima velocidade .....                                       | 13        |
| 3.8.b - Funcionamento à velocidade AUTO .....   | 13        |
| 3.9 - FUNCIONAMENTO NOTURNO .....   | 13        |
| 3.10 - SIGNIFICADO DOS LAMPEJOS E FUNCIONAMENTO LED .....                             | 13        |
| 3.11 - FUNÇÕES ESPECIAIS .....  | 14        |
| 3.11.a - Air sampling .....   | 14        |
| 3.11.b - Bloqueio comandos .....  | 14        |
| 3.11.c - Água inadequada .....  | 14        |
| 3.11.d - Inibição da sonda água .....   | 14        |
| 3.12 - ROTAÇÃO DO VISOR .....   | 15        |
| 3.13 - FUNCIONAMENTO COM TEMPORIZADOR<br>(ACENDIMENTO E DESLIGAMENTO ATRASADOS) ..... | 15        |
| 3.13.a - Configuração do temporizador de acendimento com controlo remoto .....        | 15        |
| 3.13.b - Configuração do temporizador de desligamento do controlo remoto .....        | 15        |
| 3.14 - DESLIGAMENTO POR LONGOS PERÍODOS .....   | 15        |
| 3.15 - LEGENDA LED .....  | 16        |
| 3.16 - LEGENDA ALARMES .....  | 16        |
| <b>4 - PROBLEMAS E SOLUÇÕES POSSÍVEIS</b> .....                                       | <b>17</b> |



## ELIMINAÇÃO

O símbolo aplicado no produto ou na embalagem indica que o produto não deve ser considerado como um normal resíduo doméstico, mas deve ser colocado no ponto de recolha apropriado para a reciclagem de equipamentos elétricos e eletrónicos. Ao providenciar a eliminação deste produto de maneira apropriada, contribui-se para evitar consequências negativas potenciais para o ambiente e para a saúde, que poderia decorrer de uma eliminação inadequada do produto.

Para informações mais pormenorizadas sobre a reciclagem deste produto, entre em contacto com a repartição municipal, o serviço local de eliminação de resíduos ou a loja onde o produto foi comprado.

Esta disposição só é válida nos Estados-Membros da UE.

## ILUSTRAÇÕES

As ilustrações são agrupadas nas páginas iniciais do manual



# 0 - ADVERTÊNCIAS

## 0.1 - INFORMAÇÕES GERAIS

Em primeiro lugar, gostaríamos de agradecer-lhe por manifestado a sua preferência por um aparelho de produção nossa.

## 0.2 - SIMBOLOGIA

Os pictogramas ilustrados no presente capítulo fornecem rapidamente e de modo unívoco as informações necessárias para a correcta utilização da máquina em condições de segurança.

### 0.2.1 - Pictogramas redaccionais

|  |  |
|--|--|
|  | Sinaliza que o presente documento deve ser lido com atenção antes de instalar e/ou utilizar o aparelho.  |
|  | Indica que a equipa de assistência deve manusear o aparelho de acordo com as indicações do manual de instalação.   |
|  | Sinaliza que poderá haver informações adicionais em manuais anexados.  |
|  | Indica que estão disponíveis informações no manual de utilização ou no manual de instalação.   |
|  | Sinaliza que o aparelho utiliza refrigerante inflamável. Se houver fuga de refrigerante e for exposto a uma fonte de ignição externa, existe o risco de incêndio.  |
|  | Avisa o pessoal interessado que a operação descrita apresenta, se não for efectuada respeitando as normativas de segurança, o risco de sofrer um choque eléctrico.   |
|  | Sinaliza à equipa que a operação descrita apresenta, se não for efectuada cumprindo as normas de segurança, o risco de sofrer danos físicos.   |
|  | Sinaliza à equipa que a operação descrita apresenta, se não for efectuada cumprindo as normas de segurança, o risco de sofrer queimaduras por contacto com componentes com elevada temperatura.  |
|  | Os parágrafos precedidos por este símbolo contêm informações e prescrições muito importantes, em particular no que diz respeito à segurança. A sua inobservância poderá comportar: <ul style="list-style-type: none"><li>- perigo para a incolumidade dos operadores</li><li>- perda da garantia contratual</li><li>- declinação da responsabilidade da firma construtora.</li></ul> |
|  | Assinala as acções que não se devem absolutamente efectuar.  |
|  | Sinaliza à equipa que é proibido cobrir o aparelho para evitar o seu sobreaquecimento.   |

### 0.3 - ADVERTÊNCIAS GERAIS

**AO USAR EQUIPAMENTOS ELÉTRICOS, É NECESSÁRIO SEGUIR SEMPRE AS PRECAUÇÕES BÁSICAS DE SEGURANÇA PARA REDUZIR OS RISCOS DE INCÊNDIO, CHOQUES ELÉTRICOS E LESÕES CORPORAIS, INCLUINDO O SEGUINTE:**



1. Documento reservado nos termos da lei com proibição de reprodução ou de transmissão a terceiros sem explícita autorização da empresa OLIMPIA SPLENDID.

As máquinas podem sofrer atualizações e, portanto, apresentar particulares diferentes daqueles mostrados, sem que isto constitua prejuízo dos textos contidos neste manual.



2. Leia atentamente o presente manual antes de proceder a qualquer operação (instalação, manutenção, utilização) e seguir rigorosamente o descrito nos capítulos individuais.



3. Conservar atentamente este manual para eventuais consultas futuras.

4. Após a remoção da embalagem, garantir a integridade do aparelho; os elementos da embalagem não devem ser deixados ao alcance das crianças, pois são potenciais fontes de perigo.

5. **O FABRICANTE NÃO ASSUME NENHUMA RESPONSABILIDADE POR DANOS CAUSADOS PELO NÃO CUMPRIMENTO DAS REGRAS CONTIDAS NO PRESENTE LIVRETE.**

6. O fabricante reserva-se o direito de efetuar alterações aos seus modelos a qualquer momento, sem prejuízo das características essenciais descritas neste manual.

7. As instalações realizadas fora das advertências fornecidas neste manual e usadas fora dos limites de temperatura prescritos anulam a garantia.

Ao instalar a unidade, é necessário garantir a não acessibilidade da zona traseira do aparelho.

8. Durante a montagem e durante qualquer operação de manutenção é necessário respeitar as prescrições referidas neste manual e nas placas de dados e segurança aplicadas ao corpo do aparelho, assim como adotar todas as precauções ditadas pelo bom senso e pelas normas de segurança vigentes no local de instalação.



9. Ao substituir os componentes, utilize apenas peças sobresselentes originais OLIMPIA SPLENDID.



10. Não desligue a alimentação elétrica durante o funcionamento. Risco de incêndio ou de choques elétricos.



11. Antes de ligar eletricamente o aparelho assegure-se que os dados da placa sejam correspondentes aos da rede de distribuição elétrica. A tomada de corrente deve ser equipada com ligação à terra.

12. Instale o aparelho de acordo com as instruções do fabricante. Uma instalação errada pode causar danos a pessoas, a animais ou coisas, em relação aos quais o fabricante não pode ser considerado responsável.

13. A instalação da ficha deve ser realizada por pessoal qualificado profissionalmente, que garanta que a secção dos cabos da tomada seja adequada à potência absorvida pelo aparelho. Em geral, a utilização de

adaptadores e/ou extensões não é recomendada; se a sua utilização tornar-se essencial, devem cumprir as normas de segurança em vigor e a sua capacidade atual (A) não deve ser inferior à máxima do aparelho.



14. Não utilize o aparelho:
- com as mãos molhadas ou húmidas;
  - com os pés descalços.



15. Não puxe o cabo de alimentação ou o próprio aparelho, para desligar a alimentação elétrica.



16. Não manuseie a alimentação elétrica com as mãos molhadas.

17. Não dobre, torça, puxe ou danifique o cabo de alimentação.

18. Não obstrua de forma alguma as grelhas de entrada e saída de ar.



19. Não insira objetos estranhos nas grelhas de entrada e saída de ar, pois existe o risco de choque elétrico, incêndio ou danos ao aparelho.

20. Em caso de fugas de água, coloque o interruptor geral da instalação em “desligado” e feche as torneiras de água.

Chame, de imediato, o Serviço Técnico de Assistência OLIMPIA SPLENDID, ou pessoal profissionalmente qualificado e não intervenha pessoalmente no aparelho.

21. As operações de desmontagem, reparo ou reconversão realizadas por pessoas não autorizadas podem acarretar danos graves e a anulação da garantia do fabricante.



22. Não utilize o aparelho em caso de falha ou mau funcionamento, se a alimentação elétrica estiver danificada ou se tiver caído ou estiver danificado de alguma forma. Desligue o aparelho, desligue a alimentação elétrica e mande inpecioná-lo por pessoal qualificado profissionalmente.

23. Não desmonte nem modifique o aparelho.

24. A execução de reparações por conta própria é extremamente perigosa.

25. Uma temperatura muito baixa ou muito alta, dependendo do modo de funcionamento, é prejudicial à saúde e constitui um inútil desperdício de energia.

Evite o contacto direto com o fluxo de ar por um período prolongado.

Evite que o local permaneça fechado por muito tempo. Abra periodicamente as janelas para assegurar uma correta troca de ar.

26. É proibida qualquer operação de limpeza sem que o aparelho tenha sido desligado da rede de alimentação elétrica, posicionando o interruptor geral do equipamento em “desligado”.



27. É proibido alterar os dispositivos de segurança ou de regulação sem a autorização e as indicações do fabricante do aparelho.



28. É proibido subir com os pés sobre o aparelho e/ou apoiar-se em qualquer tipo de objeto.



29. O aparelho pode atingir temperaturas, nos componentes externos, superiores a 70 °C.

**PRESTE MUITA ATENÇÃO AO CONTACTO, PERIGO DE QUEIMADURAS.**



**30. Os ventilorradiadores/ventiloconvectores OLIMPIA SPLENDID estão em conformidade com as Diretivas Europeias:**

- **Diretiva de baixa tensão 2014/35/EU**
- **Diretiva de compatibilidade eletromagnética 2014/30/EU.**
- **Diretiva RoHS 2011/65/CE.**

**Em qualquer caso, estando incorporada na instalação, a conformidade dos ventilorradiadores/ventiloconvectores na instalação específica deve ser verificada e garantida pelo instalador em conformidade com as leis e regulamentos aplicáveis.**

## 1 - INSTALAÇÃO

### 1.1 - MODO DE INSTALAÇÃO

As seguintes descrições sobre as várias fases de montagem e os relativos desenhos fazem referência a uma versão da máquina com ligações à esquerda.

As descrições para as operações de montagem das máquinas com ligações à direita são as mesmas. Apenas as imagens devem ser consideradas representadas especulares.

### 1.2 - ABERTURA DA UNIDADE (Fig.2a-2b)

- Levante a tampinha (1a) e desparafuse o parafuso (1b).
- Desloque ligeiramente para a direita o flanco (1) e levante-o.
- Levante a tampinha (2a) e desparafuse o parafuso (2b).
- Desloque ligeiramente para a esquerda o flanco (2) e levante-o.

### 1.3 - MONTAGEM E CONEXÕES

- Desparafuse os parafusos (3a) (fig.3).
- Retire a tampa (3b) da caixa (3) (fig.3).
- Insira as trancas (4) nas respetivas ranhuras (5) posicionadas na lateral do aparelho (fig.4).
- Fixe a caixa (3) no aparelho usando os dois parafusos (6) (fig.4).
- Conecte o cabo de terra à estrutura do aparelho usando o parafuso (x) e a arruela (y) fornecidos (força mínima para o aparafusamento de 4 N) (fig.5).
- Conecte o cabo de alimentação ao terminal e fixe-o no respetivo passa-cabos.
- Volte a montar a tampa (3b) da caixa (3) e aperte os parafusos (3a) (fig.6).
- Insira o painel de controlo (7) na sede posicionada na parte superior do ventiloconvector/ventilorradiador e, em seguida, fixe-o na parede lateral usando os dois parafusos fornecidos (7a) (fig.7).
- Se o comando tiver que ser instalado no lado esquerdo da máquina, repita os passos do ponto “a” para o ponto “i”, mas mova o suporte (7b) como mostrado na figura 7.

Assim que as operações de ligação e a eventual configuração tiverem sido concluídas, feche o quadro elétrico utilizando os parafusos removidos anteriormente.

Reposicione o painel frontal, tendo o cuidado de ligar o conector do ecrã. Fixe o painel frontal com os parafusos e, em seguida, ligue a máquina.

## 2 - CONEXÃO ELÉTRICA

 **Antes de efetuar qualquer ligação elétrica, certifique-se de que a alimentação elétrica está desligada das unidades e que os circuitos aos quais o equipamento deve ser ligado estão em conformidade com as normas vigentes.**

Se quiser instalar sem a ficha, siga as instruções abaixo:

- Utilize um cabo com secção mínima de 3G 0,75
- Utilize o fio terra mais longo que os fios ativos em pelo menos 20 mm.
- Ligue os fios de aterramento ao terminal correspondente.
- Puxe os fios para garantir que estejam devidamente conectados e, em seguida, bloqueie-os com o respetivo prensa-bacos.

Para o dimensionamento correto das proteções, consulte a tensão e o consumo de corrente indicados na placa da unidade.



**A ligação do aparelho DEVE estar em conformidade com as normas europeias e nacionais e DEVE estar protegida por um interruptor diferencial de 30 mA.**



**A ligação à rede elétrica pode ser feita com uma ligação fixa ou com uma ficha móvel e DEVE estar equipada com um interruptor omipolar conforme as normas IEC EN em vigor, com uma abertura de contacto de pelo menos 3 mm (melhor se equipado com fusíveis).**



**A ligação correta ao circuito de ligação à terra é essencial para garantir a segurança do aparelho.**

Legenda esquema elétrico (fig.1)

**H2:** Sonda de temperatura da água

**AIR:** Sonda de temperatura do ar

**M1:** Motor ventilador

**Yh:** Eletroválvula água quente 230V-50Hz, máx. 10W

**Yc:** Eletroválvula água fria 230V-50Hz, máx. 10W

**Gr :** Contacto entrada grelha

**F1:** Fusível

**L:** Linha

**N:** Neutro

**S2:** Entrada contacto presença

**A:** Entrada contacto presença ou linha Modbus (Amarelo)

**B:** Entrada contacto presença ou linha Modbus (Laranja)

**D1:** Ecrã de visualização

**CR:** Controlo remoto

### 2.1 - CONFIGURAÇÃO

A placa eletrónica deve ser configurada de acordo com o tipo de instalação e de acordo com certas preferências de funcionamento da máquina.

Os três seletores J1, J2 e J3 indicados na fig. 1 devem ser definidos como descrito na página seguinte:

**J1. ON:** em função noturna o aquecimento funciona apenas em irradiação e convecção natural, sem ventilação; em todos os outros casos de aquecimento a ventilação desliga-se cerca de 1°C antes de atingir a temperatura desejada e continua apenas em irradiação e convecção natural até à temperatura definida.

**J1. OFF:** para dispositivos sem painel radiante: o aquecimento ocorre sempre por convecção forçada, com ventilação também ativa no modo noturno (em velocidade reduzida).

**J2. ON:** no modo de arrefecimento, o ventilador permanece ligado mesmo quando a temperatura ambiente desejada é alcançada.

**J2. OFF:** no modo de arrefecimento, o ventilador é desativado quando atinge-se a temperatura configurada.

>>>>>



- J3. ON:** para aparelhos a serem instalados em sistemas de 2 tubos: a placa está configurada para gerir apenas uma válvula de água (Yh) para funcionamento de verão (arrefecimento) e inverno (aquecimento).
- J3. OFF:** para aparelhos a serem instalados em sistemas de 4 tubos: a placa é definida para a gestão de duas válvulas de água, uma para funcionamento de verão (Yc - arrefecimento) e uma para inverno (Yh - aquecimento).



**Os três seletores podem ser posicionados em todas as combinações possíveis, já que as suas respetivas funções são independentes uma da outra.**

A cada reacendimento, o ecrã exibe a codificação correspondente à configuração dos seletores internos por 5 segundos:

| D1 | C0  | C1  | C2  | C3  | C4  | C5  | C6  | C7 |
|----|-----|-----|-----|-----|-----|-----|-----|----|
| J1 | OFF | OFF | OFF | OFF | ON  | ON  | ON  | ON |
| J2 | OFF | OFF | ON  | ON  | OFF | OFF | ON  | ON |
| J3 | OFF | ON  | OFF | ON  | OFF | ON  | OFF | ON |

## 2.2 - ENTRADA DE CONTACTO DE PRESENÇA

Os terminais “A” e “B” do borne interior (fig. 1) podem ser ligados ao contacto limpo, não em tensão, de um possível sensor de presença (não fornecido) no fecho do qual o aparelho está desativado (configuração de fábrica stand-by).









É possível, na fábrica ou num centro de assistência autorizado, a pedido prévio do cliente, alterar esta função de modo a que, quando o contacto é fechado, a temperatura ambiente selecionada seja automaticamente aumentada (em arrefecimento) ou diminuída (em aquecimento) por um valor específico “Função Economy”.



**Não é possível ligar a entrada em paralelo ao de outras placas eletrónicas; use contactos separados.**

Para a ligação ao sensor de presença é necessário utilizar um cabo duplo isolado com uma secção mínima de 2x0,5 mm<sup>2</sup> e um comprimento máximo de 20 m. Mantenha esta ligação separada da linha de alimentação do aparelho.

## 2.3 - CONEXÃO COM COMANDO REMOTO DE FIO B0736 OU MODBUS TERCEIROS

- Conecte os cabos provenientes da conexão “A B” do comando B0736 com os fios relativos no mammut ligado à tampa do quadro, tendo o cuidado de respeitar a polaridade, cabo amarelo “A” e cabo laranja “B”, terminando a unidade mais afastada com a resistência de 120 Ohm, fornecida.
- Habilite a configuração remota (parágrafo “2.5”, parâmetro “CF” configuração).
- Todos os comandos “   ” serão desativados e a escrita “rE” aparecerá a cada ativação.
- O indicador “” exibe o modo de funcionamento selecionado e os indicadores “”, “A”, “” e “” as velocidades de ventilação configuradas.
- Para funcionalidades e configurações, consulte as instruções para o comando B0736.

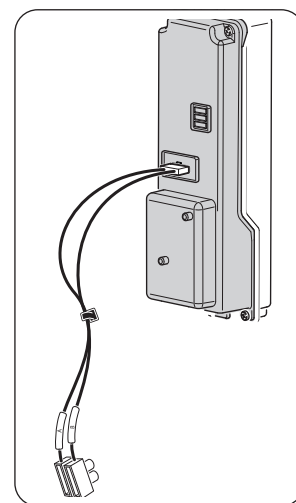



- Quando a unidade está configurada para gestão remota, o controlo remoto é desativado.
- O flap não pode ser gerido a partir do controlo remoto.
- Neste modo, a sonda de ar instalada a bordo do ventiloconvector é ignorada.





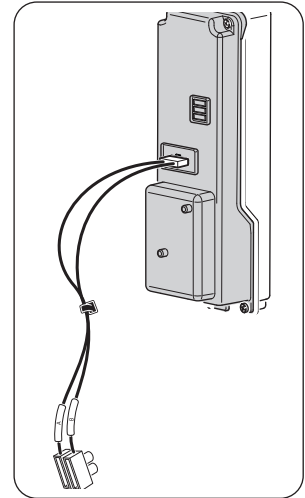







## 2.4 - CONEXÃO COM SIOS CONTROL

- Conecte os cabos provenientes da conexão “A B” de SIOS CONTROL com os respetivos fios no mammut ligado à tampa do quadro, tendo o cuidado de respeitar a polaridade, terminando a unidade mais afastada com a resistência de 120 Ohm, fornecida.
- Habilite a configuração Autónimo (parágrafo “2.5”, parâmetro “CF” configuração).
- Configure o tipo de protocolo ASCII se o SIOS CONTROL prever B0863 ou RTU se SIOS CONTROL não prever B0863 (parágrafo “2.5”, parâmetro “bU” configuração).
- Configure o endereço; cada dispositivo deve ter um endereço diferente de todas as outras unidades conectadas no mesmo BUS (parágrafo “2.5”, parâmetro “Ad” configuração).
- No que diz respeito à montagem das ligações, proceda de acordo com as instruções descritas nos parágrafos anteriores.



## 2.5 - CONFIGURAÇÃO DA PLACA

Proceda conforme explicado em seguida:

- Conecte a alimentação elétrica e certifique-se que esta esteja num qualquer modo, exceto no modo de espera.
- No painel de comandos, pressione os botões “” (T2) e “” (T1) por pelo menos 5 segundos, até que seja emitido um bipe.
- O ecrã exibe a referência ao parâmetro
- Percorra com as teclas “” ou “” (T1) até seleccionar o parâmetro pretendido
- Pressione as teclas “” ou “” (T1) para percorrer a lista de parâmetros: CF -> bU -> Ad -> Fa -> Po -> co -> CF -> ...
- Pressione a tecla “” (T2) para aceder ao valor
- Solte e pressione a tecla “” (T2) por mais de 3 segundos para alterar o valor (Ecrã intermitente)
- Pressione as teclas “” ou “” (T1) para percorrer os possíveis valores dos parâmetros
- Pressione a tecla “” (T3) para confirmar o valor
- Pressione a tecla “” (T3) para sair da configuração ou esperar 20 segundos.



**Remova e restaure a tensão de alimentação do sistema para ligar a unidade na nova configuração.**

| ID | Nome                  | Descrição  | Valores permitidos   |
|----|-----------------------|--|--|
| CF | Configuração          | Configurar o tipo de gestão  | AU : Autónimo<br>rE : Remoto   |
| bU | Protocolo Bus         | Permite configurar o tipo de bus utilizado                                       | AS : ASCII<br>rt : RTU   |
| Ad | Endereço unidade      | Permite configurar/alterar o endereço da unidade (insira o valor em hexadecimal) | 00 -> FF (255)   |
| Fa | Tipologia Fancoil     | Permite seleccionar o tipo de fancoil  | _0: Com flap (200-1000)<br>_1: Com flap (1100-1600)<br>_2: Sem flap (200-1000) |
| Po | Posição de instalação | Permite seleccionar onde a bobina de ventilação foi instalada                    | uP : montagem no teto<br>dO : montagem no pavimento                            |

| ID | Nome                       | Descrição  | Valores permitidos |
|----|----------------------------|--|--------------------|
| co | Compensação de temperatura | Permite escolher o valor da compensação a utilizar | -5 : 5             |

#### **bU – Protocolo BUS:**

| Modicon Modbus™ tipo ASCII | Modicon Modbus tipo RTU |
|----------------------------|-------------------------|
| Baudrate = 9600            | Baudrate = 9600         |
| data bits = 7              | data bits = 8           |
| stop bit = 1               | stop bit = 1            |
| paridade = sim             | paridade = não          |

#### **Ad - Endereço da unidade:**

Se necessário, é possível alterar o endereço da unidade. O valor deve ser inserido em hexadecimal. A tabela abaixo indica a conversão dos números de decimal para hexadecimal apenas dos primeiros 80 números, para números subseqüentes consulte as tabelas apropriadas disponíveis na web.

| Decimal | Hexadecimal |
|---------|-------------|
| 1       | 01          |
| 2       | 02          |
| 3       | 03          |
| 4       | 04          |
| 5       | 05          |
| 6       | 06          |
| 7       | 07          |
| 8       | 08          |
| 9       | 09          |
| 10      | 0A          |
| 11      | 0B          |
| 12      | 0C          |
| 13      | 0D          |
| 14      | 0E          |
| 15      | 0F          |
| 16      | 10          |
| 17      | 11          |
| 18      | 12          |
| 19      | 13          |
| 20      | 14          |
| 21      | 15          |
| 22      | 16          |
| 23      | 17          |
| 24      | 18          |
| 25      | 19          |
| 26      | 1A          |
| 27      | 1B          |
| 28      | 1C          |
| 29      | 1D          |
| 30      | 1E          |
| 31      | 1F          |
| 32      | 20          |
| 33      | 21          |
| 34      | 22          |
| 35      | 23          |
| 36      | 24          |
| 37      | 25          |
| 38      | 26          |
| 39      | 27          |
| 40      | 28          |

| Decimal | Hexadecimal |
|---------|-------------|
| 41      | 29          |
| 42      | 2A          |
| 43      | 2B          |
| 44      | 2C          |
| 45      | 2D          |
| 46      | 2E          |
| 47      | 2F          |
| 48      | 30          |
| 49      | 31          |
| 50      | 32          |
| 51      | 33          |
| 52      | 34          |
| 53      | 35          |
| 54      | 36          |
| 55      | 37          |
| 56      | 38          |
| 57      | 39          |
| 58      | 3A          |
| 59      | 3B          |
| 60      | 3C          |
| 61      | 3D          |
| 62      | 3E          |
| 63      | 3F          |
| 64      | 40          |
| 65      | 41          |
| 66      | 42          |
| 67      | 43          |
| 68      | 44          |
| 69      | 45          |
| 70      | 46          |
| 71      | 47          |
| 72      | 48          |
| 73      | 49          |
| 74      | 4A          |
| 75      | 4B          |
| 76      | 4C          |
| 77      | 4D          |
| 78      | 4E          |
| 79      | 4F          |
| 80      | 50          |

### Co – compensação de temperatura:

Se a instalação específica da unidade o exigir, a compensação pode ser adicionada na leitura da temperatura ambiente de -5°C a +5°C ativa em qualquer modo, exceto no modo automático.

 Se a unidade estiver configurada no teto, a unidade tem uma compensação padrão de -3°C, que pode ser modificada pelo instalador.

## 3 - UTILIZAÇÃO DO APARELHO

### 3.1 - SÍMBOLOS E TECLAS NO PAINEL DE COMANDOS (Fig.B)

- **T1:** Seletor de temperatura ambiente (15°C-30°C)
- **T2:** Tecla ON/Stand-by e seleção do funcionamento do ventilador
- **T3:** Tecla de selecção do modo de arrefecimento/aquecimento/ventilação
- **A1:** Indicador de funcionamento noturno
- **A2:** Indicador de funcionamento silencioso/velocidade mínima
- **A3:** Indicador de funcionamento automático
- **A4:** Indicador de funcionamento de velocidade máxima
- **A5:** Indicador de funcionamento do modo de arrefecimento/aquecimento

O comando torna completamente autónoma a regulação da temperatura ambiente através dos programas AUTO, SILENCIOSO, NOTURNO e MÁX por meio de uma sonda posicionada na parte inferior do ventilorradiador/ventiloconvetor e garante uma segurança antigelo também quando é colocado em stand-by.

### 3.2 - SÍMBOLOS E TECLAS DO CONTROLO REMOTO (Fig.B)

- **B1:** ON/Standby
- **B2:** Seleção modo operativo (arrefecimento => ventilação => aquecimento)
- **B3:** Seleção da posição do flap (apenas modelos com flap)
- **B4:** Aumento de temperatura
- **B5:** Redução de temperatura
- **B6:** Seleção da velocidade da ventoinha (velocidade máx => velocidade méd => velocidade mín => auto....)
- **B7:** LED
- **B8:** Configuração acendimento programada unidade
- **B9:** Configuração desligamento programado unidade
- **B10:** Confirmação/cancelamento acendimento/desligamento programados da unidade
- **B11:** Seleção do modo noturno (on/off)
- **1:** Configuração da temperatura
- **2:** Configuração atraso
- **3:** Desligamento programado
- **4:** Transmissão controlo remoto
- **5:** Modo Auto fan
- **6:** Velocidade ventilador/Modo ventilador
- **7:** Modo noturno
- **8:** Acendimento programado
- **9:** Modalidade de swing ativa
- **10:** Modo de aquecimento ativo
- **11:** Modo de refrigeração ativo

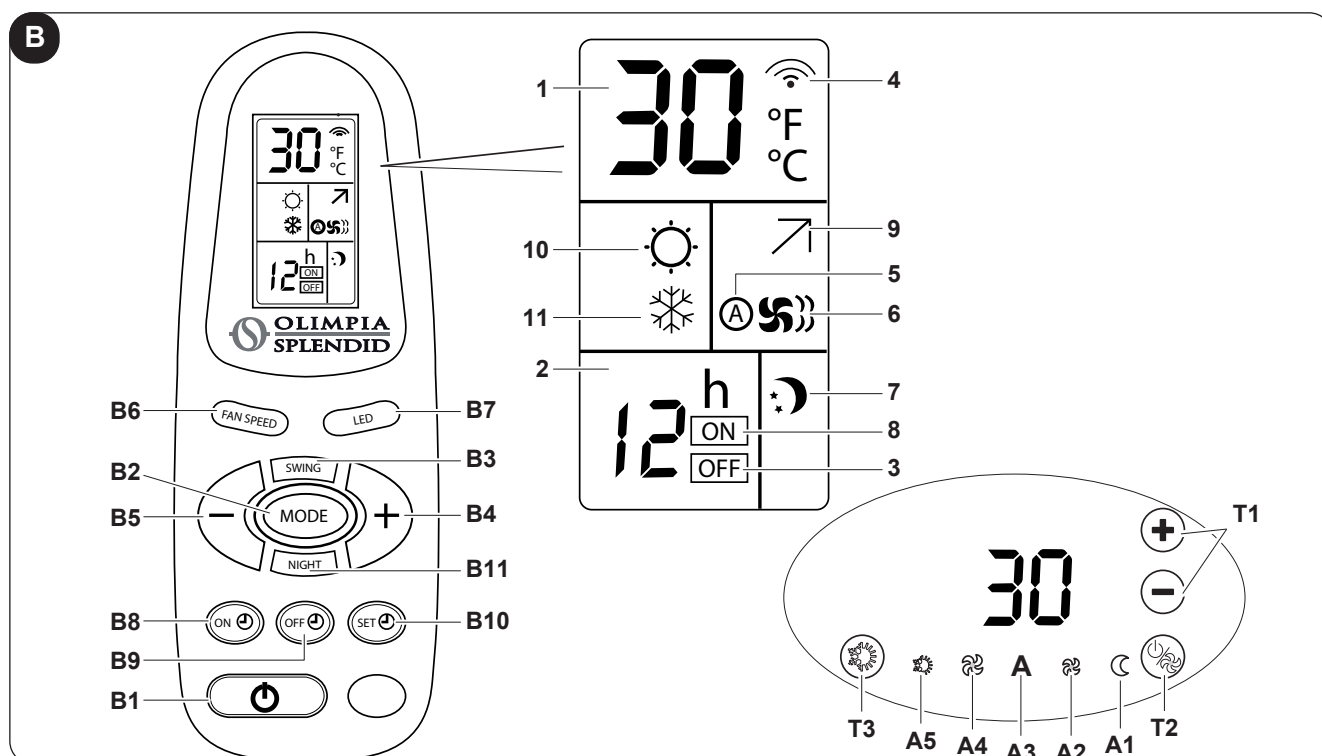

### 3.3 - USO DO CONTROLO REMOTO

O controlo remoto fornecido com a máquina do aparelho foi estudado de forma a conferir-lhe a máxima robustez e uma excecional funcionalidade, no entanto, este deve ser manipulado com algumas precauções.



**Evite:**

- *deixá-lo exposto à chuva, derramar líquidos sobre o seu teclado ou fazê-lo cair na água;*
- *fazê-lo sofrer fortes colisões ou deixá-lo cair em superfícies duras,*
- *deixá-lo exposto à luz solar,*
- *colocar obstáculos entre o controlo remoto e o aparelho enquanto estiver a utilizar o controlo remoto.*

**Além disso:**

- *no caso em que no mesmo ambiente sejam utilizados outros aparelhos equipados com controlo remoto (TV, rádio, grupos estéreo, etc.), podem verificar-se algumas interferências;*
- *as lâmpadas eletrónicas e fluorescentes podem interferir nas comunicações entre o controlo remoto e o aparelho,*
- *extrair as pilhas em caso de prolongada inutilização do controlo remoto.*

#### 3.3.a - Introdução das pilhas

Para inserir as pilhas corretamente:

- a. Retire a portinhola do compartimento das pilhas (Fig.8).
- b. Introduza as pilhas no compartimento das pilhas (Fig.8).



**Observe rigorosamente as polaridades indicadas na parte inferior do compartimento das pilhas.**

- c. Feche a portinhola corretamente (Fig.8).

### 3.4 - SUBSTITUIÇÃO DAS PILHAS



**Utilize sempre pilhas novas.**

**O uso de pilhas antigas ou diferentes pode causar mau funcionamento do controlo remoto.**

- O controlo remoto utiliza duas pilhas alcalinas secas de 1,5V (tipo AAA) (Fig.8).

### 3.5 - USO DO APARELHO

Para utilizar o aparelho proceda da seguinte forma.

#### 3.5.a - Acendimento/desligamento aparelho

Caso tenha sido previsto um interruptor geral na linha elétrica de alimentação, este deve estar inserido.

- a. Para ligar/desligar a bobina do ventiloconvetor/ventilorradiador, pressione a tecla “” (T2) por 2 segundos.
- b. O aparelho pode ser aceso ou desligado pressionando a tecla “**B1**” no controlo remoto.

Quando o aparelho é desligado, todos os temporizadores são reiniciados.

A falta de qualquer sinalização luminosa identifica o estado de “stand-by”, ausência de função.

Quando o comando encontra-se neste modo de funcionamento garante uma segurança antigelo. No caso em que a temperatura ambiente desça abaixo dos 5 °C é ativada a eletroválvula e o motor da ventoinha à velocidade mínima e o ecrã indica o código “AF”.

### 3.6 - MODO ARREFECIMENTO / AQUECIMENTO AUTOMÁTICO

A configuração deste tipo de regulação permite ao comando efetuar automaticamente a seleção do modo de refrigeração ou de aquecimento, com base na diferença entre a temperatura definida pelo utilizador e a temperatura ambiente.

- Para ativar/desativar esta função, prima e mantenha premida a tecla de seleção de arrefecimento/aquecimento "B1" durante 10 segundos até os símbolos azul e vermelho alternarem (A5). Esta configuração é também mantida em caso de interrupção de alimentação.
- Posteriormente, verifique se, quando a temperatura ajustada muda, a unidade muda apenas entre arrefecimento (indicador azul "A5" ligado), ventilação (indicadores azuis e vermelhos ambos desligados) ou aquecimento (indicador vermelho "A5" ligado).
- Ao pressionar a tecla "B1" por 2 segundos, pode selecionar ciclicamente os modos de arrefecimento (LED azul), aquecimento (LED vermelho) ou ventilação (LED vermelho e LED azul desligado).

Neste modo, a compensação da temperatura ambiente lida é desativada.

Esta configuração só pode ser realizada a partir do painel a bordo da máquina.

### 3.7 - MODO DE ARREFECIMENTO / AQUECIMENTO MANUAL

#### A bordo da máquina

- Para ativar/desativar esta função, prima e mantenha premida a tecla de seleção de arrefecimento/aquecimento "T3" durante 10 segundos até os símbolos azul e vermelho alternarem (A5). Esta configuração é também mantida em caso de interrupção de alimentação.
- Ao pressionar a tecla "T3" por 2 segundos, pode selecionar ciclicamente os modos de arrefecimento (LED azul), aquecimento (LED vermelho) ou ventilação (LED vermelho e LED azul desligado).

#### Através do controlo remoto

- Para ativar/desativar esta função, pressione a tecla "B2" até que o símbolo somente calor (10) ou somente frio (11) apareça no controlo remoto

A partir do controlo remoto, não é possível alterar a configuração do modo manual para o modo automático.

### 3.8 - MODO VENTILAÇÃO

Usando este modo o aparelho não exerce nenhuma ação nem sobre a temperatura nem sobre a humidade do ar ambiente, mas apenas o mantém em circulação.

#### A bordo da máquina

- Ao pressionar a tecla "T3" por 2 segundos, pode selecionar ciclicamente os modos de arrefecimento (LED azul), aquecimento (LED vermelho) ou ventilação (LED vermelho e LED azul desligado).
- Nesta modalidade operativa o ventilador interno está sempre aceso e é possível selecionar a velocidade desejada do ventilador em qualquer momento pressionando a tecla "T2".



**Somente a partir da máquina é possível selecionar a temperatura desejada, que atua na velocidade automática do ventilador: quanto mais a temperatura desejada se desvia da temperatura ambiente, maior a velocidade do ventilador.**

Estas são as velocidades possíveis para o ventilador.



Velocidade MÁXIMA



Velocidade MINIMA



Velocidade AUTO

#### Através do controlo remoto

- Este modo pode ser selecionado premindo a tecla "B2" até os dois símbolos de aquecimento (10) e arrefecimento (11) estarem ambos desligados.
- Nesta modalidade operativa o ventilador interno está sempre aceso e é possível selecionar a velocidade desejada do ventilador em qualquer momento pressionando a tecla "B6".



**No modo de ventilação, a eletroválvula permanece desativada, enquanto a ventoinha é ativada à velocidade configurada.**

### 3.8.a - Funcionamento à máxima velocidade

#### A bordo da máquina

- Para selecionar este modo, pressione a tecla “” (T2) várias vezes até que o indicador (A4) seja ativado.
- Com este modo, obtém-se imediatamente o máximo da potência distribuível tanto em arrefecimento como em aquecimento (o motor da ventoinha é sempre ativado à velocidade máxima).

#### Através do controlo remoto

- Para selecionar este modo, pressione a tecla “**B6**” várias vezes até que o indicador (6) seja completamente ativado.

### 3.8.b - Funcionamento à velocidade AUTO

#### A bordo da máquina

- Para selecionar este modo, pressione a tecla “” (T2) várias vezes até que o indicador (A3) seja ativado.
- Neste modo, a regulação da velocidade do ventilador é completamente automática entre um valor mínimo e um valor máximo, de acordo com as necessidades de aquecimento ou arrefecimento do ambiente

#### Através do controlo remoto

- Para selecionar este modo, pressione a tecla “**B6**” várias vezes até que o indicador (5) seja ativado.

## 3.9 - FUNCIONAMENTO NOTURNO

#### A bordo da máquina

- Para selecionar este modo, pressione a tecla “” (T2) várias vezes até que o indicador (A1) seja ativado.
- Ao alterar a velocidade de ventilação usando a tecla “” (T2), a função é automaticamente desativada.

#### Através do controlo remoto

- Para selecionar este modo, pressione a tecla “**B11**” e até à ativação do indicador (7).
- Para alterar a velocidade de ventilação, é necessário primeiro desativar a função pressionando a tecla “**B11**”.





Quando esta função está ativa, o ventilador interno é forçado à velocidade mínima e a temperatura ambiente definida é alterada automaticamente da seguinte forma:

- diminuída de 1 °C após uma hora e um novo grau após 2 horas na função aquecimento;
- aumentada de 1 °C após uma hora e um novo grau após 2 horas na função arrefecimento.



**Se a unidade tiver sido configurada como radiante (J1 na posição ON), a seleção da velocidade de ventilação noturna inibe a rotação da mesma.**

## 3.10 -SIGNIFICADO DOS LAMPEJOS E FUNCIONAMENTO LED

- O LED (A5) intermitente indica que a solicitação de água (quente ou fria) não é satisfeita e interrompe o ventilador até que a temperatura da água não atinja um valor adequado para satisfazer a solicitação.
- A ligação alternada dos LEDs vermelho e azul (A5) indica que o modo de arrefecimento/aquecimento automático está ativo.
- Os 4 LEDs “”, “”, “” e “” indicam a velocidade de ventilação definida. Se todos os 4 LEDs estiverem desligados, o modo Stand-by está ativo.

Cada um destes LEDs é ativado no modo intermitente (soft-blinking) se em aquecimento ou arrefecimento (LED vermelho ou azul "A5" acesos). A temperatura configurada é, respetivamente, inferior ou superior à temperatura ambiente detetada pelo aparelho.

 **Para aumentar o conforto no horário noturno, o brilho dos LEDs no painel eletrónico é diminuído após 15 segundos de inatividade nos botões ou no seletor de temperatura.**

Somente a partir do controlo remoto, pressionando a tecla "B7" é possível desligar os LEDs no painel de comandos após 15 segundos de inatividade nas teclas.

Cada vez que as teclas no painel de comandos são pressionadas, o brilho do LED retorna ao brilho máximo durante os próximos 15 segundos.

## 3.11 - FUNÇÕES ESPECIAIS

### 3.11.a - Air sampling

No modo de aquecimento ou arrefecimento e com temperatura ambiente respetivamente superior ou inferior ao valor desejado, a ventoinha é alimentada periodicamente durante 1 minuto à velocidade mínima. Desta forma, o sistema é capaz de controlar adequadamente a temperatura no ambiente circundante e reativar-se mais rapidamente, se necessário.

 **Esta função só está ativa se a unidade estiver instalada na posição alta.**

### 3.11.b - Bloqueio comandos

Para bloquear as teclas na máquina, prima e mantenha premidas simultaneamente as teclas "⊕" | "⊖" (T1) durante 5 segundos.

A ativação da função é verificada exibindo (BL) no visor cada vez que uma tecla é pressionada.

 **Esta função só pode ser ativada/desativada a partir da máquina.**

### 3.11.c - Água inadequada

O funcionamento efetivo do aparelho em modo de arrefecimento ou de aquecimento é sempre condicionado pela temperatura da água que circula no interior da instalação. Se a temperatura da água não atingir um valor adequado para o modo configurado, se a água estiver demasiado quente no arrefecimento ou demasiado fria no aquecimento, o motor da ventoinha permanece desligado e o indicador do modo atual (A5) pisca.

- A função é ativada no arrefecimento se a unidade não estiver termostatizada e se a temperatura da água na bateria tiver sido superior a 20°C durante mais de 5 minutos .  
A unidade retoma imediatamente o normal funcionamento se qualquer uma das condições não estiver mais presente.
- A função é ativada no aquecimento se a unidade não for termostatizada e se a temperatura da água na bateria cair abaixo de 30°C (o ventilador para imediatamente).

No modo de aquecimento, a unidade só retomará o funcionamento normal se a temperatura for superior a 30°C durante pelo menos 30 segundos

### 3.11.d - Inibição da sonda água



Se a instalação específica o exigir, é possível inibir o controlo da unidade na temperatura da água inadequada.

- Desligue a unidade da alimentação.
- Desconecte a sonda da bateria do conector X4
- Ligue a unidade e aguarde que apareça o alarme "E3" no ecrã.
- Pressione as teclas "⊕" (T2) e "⊖" (T3) simultaneamente por pelo menos 10 segundos, neste ponto o alarme é desativado e o visor mostra a temperatura desejada.

Para reativar o controlo da temperatura da água, é necessário (com a máquina desconectada) reconectar a sonda.



### 3.12 -ROTAÇÃO DO VISOR

Se a instalação da unidade o exigir, é possível girar a temperatura exibida no visor em 180° pressionando simultaneamente “” (T1) e “” (T3) por pelo menos 5 segundos.



*Esta função só pode ser ativada/desativada a partir da máquina.*

### 3.13 -FUNCIONAMENTO COM TEMPORIZADOR (ACENDIMENTO E DESLIGAMENTO ATRASADOS)

Este modo permite-lhe programar o acendimento e o desligamento da unidade. O tempo de atraso pode ser configurado, ativado e cancelado pelo controlo remoto.

#### 3.13.a - Configuração do temporizador de acendimento com controlo remoto

- Depois de ligar a unidade, selecione o modo de operação, a temperatura desejada e a velocidade de ventilação com a qual a unidade será ativada na ignição programada. Em seguida, coloque a máquina em modo de espera.
- Pressione a tecla “**B8**” para configurar o atraso desejado (de 1 a 24 horas), após o qual a unidade será ligada a partir da confirmação do temporizador.
- Se nenhuma tecla for pressionada dentro de 5 segundos, a função de configuração do temporizador terminará automaticamente.
- O visor do controlo remoto mostra a contagem decrescente para o acendimento enquanto o visor do ventiloincubador mostra a escrita “tl”.  
Depois de decorrido o tempo configurado, a unidade começará com as últimas configurações selecionadas.

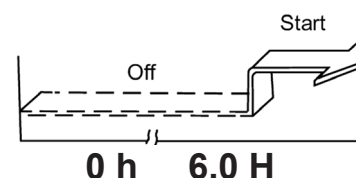

#### 3.13.b - Configuração do temporizador de desligamento do controlo remoto

- Com a unidade em qualquer modo de operação, pressione a tecla “**B9**” para configurar o atraso desejado (de 1 a 24 horas), após o qual a unidade será desligada a partir da confirmação do temporizador.
- Se nenhuma tecla for pressionada dentro de 5 segundos, a função de configuração do temporizador terminará automaticamente.
- O visor do controlo remoto mostra a contagem decrescente para o desligamento enquanto o visor do ventiloincubador mostra “tl”.  
Depois de decorrido o tempo configurado, a unidade começará com as últimas configurações selecionadas.

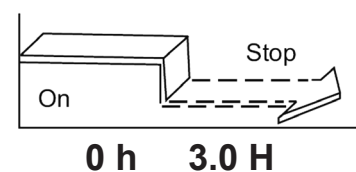
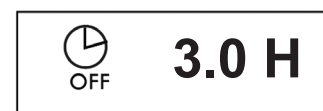

### 3.14 -DESLIGAMENTO POR LONGOS PERÍODOS

Se o aparelho não for utilizado durante um longo período, devem ser realizadas as seguintes operações:

- Posicione o interruptor geral do equipamento em “desligado”.
- Feche as torneiras da água.
- Se existe perigo de gelo, assegure-se que tenha sido adicionado líquido anticongelante ao equipamento, caso contrário, esvazie o equipamento.



*A função antigelo não está ativa.*

### 3.15 -LEGENDA LED

| Estado da unidade                                    | D1<br>(branco) | Mode A5<br>(vermelho/<br>azul) | Máx<br>A4<br>(branco) | AutoFan<br>A3<br>(branco) | Mín<br>A2<br>(branco) | Night<br>A1<br>(branco) |
|--|----------------|--------------------------------|-----------------------|---------------------------|-----------------------|-------------------------|
| Modo Stand-by  | OFF            | OFF                            | OFF                   | OFF                       | OFF                   | OFF                     |
| Modo de refrigeração                                 | -18 ÷ 30       | ON azul                        | X                     | X                         | X                     | X                       |
| Modo aquecimento                                     | -18 ÷ 30       | ON verme-<br>lho               | X                     | X                         | X                     | X                       |
| Modo comutação automática                            | -18 ÷ 30       | X                              | X                     | X                         | X                     | X                       |
| Modo ventilador                                      | -18 ÷ 30       | OFF                            | X                     | X                         | X                     | X                       |
| Velocidade máx. ventilador                           | X              | X                              | ON **                 | OFF                       | OFF                   | OFF                     |
| Velocidade automática ventilador                     | X              | X                              | OFF                   | ON **                     | OFF                   | OFF                     |
| Velocidade mín do ventilador                         | X              | X                              | OFF                   | OFF                       | ON **                 | OFF                     |
| Modo noturno   | X              | X                              | OFF                   | OFF                       | OFF                   | ON **                   |
| Função antigelo ON                                   | 'AF'           | OFF                            | OFF                   | OFF                       | OFF                   | OFF                     |
| Temperatura da água NÃO<br>ADEQUADA no aquecimento   | -18 ÷ 30       | ON verme-<br>lho (B)           | X                     | X                         | X                     | X                       |
| Temperatura da água NÃO<br>ADEQUADA no arrefecimento | -18 ÷ 30       | ON azul<br>(B)                 | X                     | X                         | X                     | X                       |
| Temporizador ON ativo                                | 't I'          | OFF                            | OFF                   | OFF                       | OFF                   | OFF                     |
| Temporizador OFF ativo                               | 't I' + Tset   | X                              | X                     | X                         | X                     | X                       |
| Bloqueio comandos                                    | 'bL'           | X                              | X                     | X                         | X                     | X                       |
| Controlo remoto do termóstato (7)                    | 'rE'           | X                              | X                     | X                         | X                     | X                       |
| Controlo autónomo                                    | Au             | X                              | X                     | X                         | X                     | X                       |
| Submenu configuração                                 | cF             | X                              | X                     | X                         | X                     | X                       |
| Submenu configuração Bus                             | bU             | X                              | X                     | X                         | X                     | X                       |
| Submenu configuração endereço                        | Ad             | X                              | X                     | X                         | X                     | X                       |
| Submenu configuração<br>Tipologia Fancoil            | Fa             | X                              | X                     | X                         | X                     | X                       |
| Submenu configuração<br>Posição de Instalação        | Po             | X                              | X                     | X                         | X                     | X                       |
| Gestão compensação                                   | co             | X                              | X                     | X                         | X                     | X                       |

\*\* : Se intermitente: unidade com set point atingido

(B) : Led intermitente

### 3.16 -LEGENDA ALARMES

| ALARMES                                  | D1<br>(branco) | Mode A5<br>(vermelho/<br>azul) | Máx<br>A4<br>(branco) | AutoFan<br>A3<br>(branco) | Mín<br>A2<br>(branco) | Night<br>A1<br>(branco) |
|--|----------------|--------------------------------|-----------------------|---------------------------|-----------------------|-------------------------|
| Erro de comunicação da placa principal   | E1 (B)         | OFF                            | OFF                   | OFF                       | OFF                   | OFF                     |
| Alarme do sensor da temperatura ambiente | E2 (B)         | OFF                            | OFF                   | OFF                       | OFF                   | OFF                     |
| Alarme do sensor de temperatura da água  | E3 (B)         | OFF                            | OFF                   | OFF                       | OFF                   | OFF                     |
| Alarme do motor do ventilador            | E4 (B)         | OFF                            | OFF                   | OFF                       | OFF                   | OFF                     |
| Erro de comunicação da porta serial      | E5 (B)         | OFF                            | OFF                   | OFF                       | OFF                   | OFF                     |
| Alarme interruptor grelha ar             | E6 (B)         | OFF                            | OFF                   | OFF                       | OFF                   | OFF                     |

(B) : Led intermitente

## 4 - PROBLEMAS E SOLUÇÕES POSSÍVEIS

| MAU FUNCIONAMENTO   | CAUSA  | SOLUÇÃO  |
|---|--|--|
| A ventilação ativa-se em atraso em relação às novas programações de temperatura ou de função. | <ul style="list-style-type: none"> <li>- A válvula de circuito requer um certo tempo para a sua abertura e, portanto, para fazer circular a água quente ou fria no aparelho.</li> </ul>                                | <ul style="list-style-type: none"> <li>- Aguarde 2 ou 3 minutos para a abertura da válvula do circuito.</li> </ul>   |
| A velocidade de ventilação aumenta ou diminui automaticamente.                                | <ul style="list-style-type: none"> <li>- O controlo eletrónico atua de forma a regular o melhor nível de conforto.</li> </ul>  | <ul style="list-style-type: none"> <li>- Aguarde a regulação da temperatura ou, se necessário, selecione a função silenciosa.</li> </ul>   |
| O aparelho não ativa a ventilação.  | <ul style="list-style-type: none"> <li>- Falta água quente ou fria no equipamento.</li> </ul>  | <ul style="list-style-type: none"> <li>- Verifique que a caldeira ou o refrigerador de água estejam em funcionamento.</li> </ul>   |
| A ventilação não ativa-se também se no circuito hidráulico está presente água quente ou fria. | <ul style="list-style-type: none"> <li>- A válvula hidráulica permanece fechada</li> <li>- O motor de ventilação está bloqueado ou queimado.</li> <li>- As conexões elétricas não estão corretas.</li> </ul>           | <ul style="list-style-type: none"> <li>- Desmonte o corpo da válvula e verifique se a circulação da água se restabelece.</li> <li>- Controle o estado de funcionamento da válvula alimentando-a separadamente a 220 V. Se derse a sua ativação, o problema pode estar no controlo eletrónico.</li> <li>- Verifique os enrolamentos do motor e a livre rotação da ventoinha.</li> <li>- Verifique as ligações elétricas.</li> </ul> |
| O aparelho perde água na função aquecimento.  | <ul style="list-style-type: none"> <li>- Perdas na ligação hidráulica do equipamento.</li> <li>- Perdas no grupo válvulas.</li> </ul>  | <ul style="list-style-type: none"> <li>- Controle a perda e aperte a fundo as conexões.</li> <li>- Verifique o estado das guarnições.</li> </ul>   |
| Estão presentes formações de condensação no painel frontal.                                   | <ul style="list-style-type: none"> <li>- A válvula termostática integrada na grupo de conexão entre painel e bateria não fecha o fluxo em direção à parede.</li> <li>- Isolantes térmicos desconectados.</li> </ul>    | <ul style="list-style-type: none"> <li>- Substitua o conector que integra a válvula termostática no grupo superior de entrada de água.</li> <li>- Controle o correto posicionamento dos isolantes termoacústicos com particular atenção àquele dianteiro acima da bateria com aletas.</li> </ul>   |
| Estão presentes algumas gotas de água na aba de saída de ar.                                  | <ul style="list-style-type: none"> <li>- Em situações de elevada humidade relativa do ambiente (&gt; 60%) podem-se verificar fenómenos de condensação, especialmente com velocidades de ventilação mínimas.</li> </ul> | <ul style="list-style-type: none"> <li>- Assim que a humidade relativa tende a descer o fenómeno desaparece. Em qualquer caso, a eventual queda de algumas gotas de água no interior do aparelho não são índice de mau funcionamento.</li> </ul> <p style="text-align: right;">&gt;&gt;&gt;&gt;</p>  |

| MAU FUNCIONAMENTO  | CAUSA   | SOLUÇÃO  |
|--|---|--|
| O aparelho perde água somente na função de arrefecimento.            | <ul style="list-style-type: none"> <li>- O recipiente de condensação está obstruído.</li> <li>- A descarga da condensação não tem o declive necessário para a correta drenagem.</li> <li>- As tubagens de ligação e os grupo de válvulas não estão bem isolados.</li> </ul> | <ul style="list-style-type: none"> <li>- Deite lentamente uma garrafa de água na parte baixa da bateria para verificar a drenagem; caso seja necessário, limpe a bacia e/ou melhorar a pendência do tubo de drenagem.</li> <li>- Controle o isolamento das tubagens.</li> </ul>  |
| O aparelho emite um ruído excessivo.                                 | <ul style="list-style-type: none"> <li>- A ventoinha toca a estrutura.</li> <li>- A ventoinha não está equilibrada.</li> </ul>  | <ul style="list-style-type: none"> <li>- Verifique se existem interferências girando manualmente a ventoinha.</li> <li>- O desequilíbrio determina excessivas vibrações da máquina: substitua a ventoinha.</li> </ul>  |
| F1: O ventiloconvector precisa de manutenção.                        |   | <ul style="list-style-type: none"> <li>- Selecione o programa stand-by</li> <li>- Limpe o filtro de ar conforme descrito no manual de manutenção da máquina</li> <li>- Ligue novamente a unidade e mantenha pressionadas as teclas "T2" e "T3" por 5 segundos até que o funcionamento normal seja restaurado.</li> </ul> |
| E2: indica a presença de uma falha da sonda de temperatura ambiente. |   | <ul style="list-style-type: none"> <li>- Contacte a assistência</li> </ul>   |
| E3 está associada à falha da sonda de água.                          |   | <ul style="list-style-type: none"> <li>- Contacte a assistência</li> </ul>   |
| E4 indica uma avaria no motor.                                       |   | <ul style="list-style-type: none"> <li>- Contacte a assistência</li> </ul>   |
| E5 indica uma anomalia na comunicação com o controlo remoto.         |   | <ul style="list-style-type: none"> <li>- Contacte a assistência</li> </ul>   |

**Não tente reparar o equipamento sozinho.**

***Se o problema não tiver sido resolvido, contacte o seu concessionário local ou o serviço de assistência mais próximo. Forneça informações detalhadas sobre o mau funcionamento e o modelo do equipamento.***



|  |           |
|--|-----------|
| <b>0 - WAARSCHUWINGEN.....</b>   | <b>2</b>  |
| 0.1 - ALGEMENE INFORMATIE .....  | 2         |
| 0.2 - SYMBOLEN .....   | 2         |
| 0.2.1 - Redactionele pictogrammen.....                                   | 2         |
| 0.3 - ALGEMEEN ADVIES .....  | 3         |
| <b>1 - INSTALLATIE .....</b>   | <b>5</b>  |
| 1.1 - INSTALLATIEMODUS .....   | 5         |
| 1.2 - OPENING VAN DE UNIT .....  | 5         |
| 1.3 - MONTAGE EN VERBINDINGEN .....                                      | 5         |
| <b>2 - ELEKTRISCHE AANSLUITING .....</b>                                 | <b>6</b>  |
| 2.1 - CONFIGURATIE .....   | 6         |
| 2.2 - INGANG AANWEZIGHEIDSCONTACT .....                                  | 7         |
| 2.3 - AANSLUITING MET DRAADBEDIENING B0736 OF MODBUS VAN DERDEN .....    | 7         |
| 2.4 - VERBINDING MET SIOS CONTROL .....                                  | 8         |
| 2.5 - CONFIGURATIE VAN DE KAART .....                                    | 8         |
| <b>3 - GEBRUIK VAN HET APPARAAT .....</b>                                | <b>10</b> |
| 3.1 - SYMBOLEN EN TOETSEN BEDIENINGSPANEEL .....                         | 10        |
| 3.2 - SYMBOLEN EN TOETSEN AFSTANDSBEDIENING .....                        | 10        |
| 3.3 - GEBRUIK VAN DE AFSTANDSBEDIENING .....                             | 11        |
| 3.3.a - De batterijen plaatsen .....                                     | 11        |
| 3.4 - VERVANGING VAN DE BATTERIJEN .....                                 | 11        |
| 3.5 - GEBRUIK VAN HET APPARAAT .....                                     | 11        |
| 3.5.a - Inschakeling/uitschakeling apparaat.....                         | 11        |
| 3.6 - AUTOMATISCH KOELEN/VERWARMEN .....                                 | 12        |
| 3.7 - HANDBEDIEND KOELEN/VERWARMEN .....                                 | 12        |
| 3.8 - VENTILATIE .....   | 12        |
| 3.8.a - Werking op maximumsnelheid .....                                 | 13        |
| 3.8.b - Werking op AUTOMATISCHE snelheid .....                           | 13        |
| 3.9 - WERKING 'S NACHTS .....  | 13        |
| 3.10 - BETEKENIS VAN DE KNIPPERSIGNALLEN EN DE WERKING VAN DE LEDS ..... | 13        |
| 3.11 - SPECIALE FUNCTIES.....  | 14        |
| 3.11.a - Air sampling.....   | 14        |
| 3.11.b - Toetsenblokkering .....   | 14        |
| 3.11.c - Ongeschikt water.....   | 14        |
| 3.11.d - Blokkering watermeter .....                                     | 14        |
| 3.12 - ROTATIE DISPLAY .....   | 15        |
| 3.13 - WERKING MET TIMER (VERTRAAGDE IN- EN UITSCHAKELING).....          | 15        |
| 3.13.a - Instelling inschakeltimer met afstandsbediening.....            | 15        |
| 3.13.b - Instelling uitschakeltimer met afstandsbediening.....           | 15        |
| 3.14 - LANGDURIGE UITSCHAKELING.....                                     | 15        |
| 3.15 - LEGENDA LEDS.....   | 16        |
| 3.16 - LEGENDA ALARMEN .....   | 16        |
| <b>4 - STORINGEN EN MOGELIJKE OPLOSSINGEN.....</b>                       | <b>17</b> |



## VERWIJDERING

Het symbool op het product of de verpakking geeft aan dat het niet bij het normale huisvuil mag worden gestopt, maar naar een erkend inzamelbedrijf voor de recycling van elektrische en elektronische apparatuur moet worden gebracht. Door het product op passende wijze te verwijderen helpt u mogelijke schadelijke gevolgen voor het milieu en de gezondheid als gevolg van een ongeschikte verwijdering van het product vermijden. Informeer bij de gemeente, de plaatselijke afvalverwijderingsdienst of de winkel waar het product aangeschaft is naar meer informatie over de recycling van dit product.

Dit voorschrift is uitsluitend geldig binnen EU-lidstaten.

## ILLUSTRATIES

De illustraties zijn gegroepeerd op de eerste pagina's van de handleiding



## 0 - WAARSCHUWINGEN

### 0.1 - ALGEMENE INFORMATIE

Wij wensen u eerst en vooral te bedanken omdat u de voorkeur hebt gegeven aan een door ons geproduceerd apparaat.

### 0.2 - SYMBOLEN

De pictogrammen die in het volgende hoofdstuk staan, maken het mogelijk de benodigde informatie voor het correcte gebruik van de machine onder veilige omstandigheden snel en op eenduidige wijze te verstrekken.

#### 0.2.1 - Redactionele pictogrammen

|  |  |
|--|--|
|  | Signaleert dat dit document aandachtig moet worden gelezen alvorens het apparaat te installeren en/of te gebruiken.  |
|  | Signaleert dat het servicepersoneel met het apparaat moet omgaan, in overeenstemming met de installatiehandleiding.  |
|  | Signaleert dat er extra informatie in de meegeleverde handleidingen kan aanwezig zijn.   |
|  | Duidt aan dat er informatie in de gebruiksaanwijzing of installatiehandleiding beschikbaar is.   |
|  | Duidt aan dat het servicepersoneel met het apparaat moet omgaan, in overeenstemming met de installatiehandleiding.   |
|  | Signaleert dat het apparaat ontvlambaar koelmiddel gebruikt. Als de koelvloeistof uitloopt en wordt blootgesteld aan een externe ontstekingsbron bestaat risico op brand.  |
|  | Wijst het betrokken personeel op het feit dat indien de beschreven handeling niet uitgevoerd wordt met inachtneming van de veiligheidsvoorschriften, het risico bestaat een elektrische schok te krijgen.  |
|  | Signaleert aan het betrokken personeel dat de beschreven handeling risico's inhoudt voor lichamelijke schade indien de veiligheidsnormen niet in acht worden genomen.  |
|  | Signaleert aan het betrokken personeel, dat de beschreven handeling risico's inhoudt voor brandwonden door contact met zeer hete componenten, indien de veiligheidsnormen niet in acht worden genomen.   |
|  | De paragrafen die voorafgegaan worden door dit symbool bevatten zeer belangrijke informatie en voorschriften, met name over de veiligheid. De veronachtzaming ervan kan de volgende gevolgen hebben: <ul style="list-style-type: none"><li>- gevaar voor de persoonlijke veiligheid van de operators</li><li>- verlies van de contractuele garantie</li><li>- afwijzing van aansprakelijkheid door de fabrikant.</li></ul> |
|  | Duidt op acties die absoluut niet uitgevoerd mogen worden.   |
|  | Signaleert aan het betrokken personeel dat het verboden is om het apparaat af te dekken om oververhitting te voorkomen.  |

### 0.3 - ALGEMEEN ADVIES

**ALS ELEKTRISCHE APPARATUUR WORDT GEBRUIKT, MOETEN DE BASISVEILIGHEIDSVOORSCHRIFTEN STEEDS WORDEN GEVOLGD OM HET RISICO OP BRAND, ELEKTRISCHE SCHOKKEN EN ONGEVALLLEN TE BEPERKEN, INCLUSIEF HET VOLGENDE:**



1. Dit is een voorbehouden document, volgens de wetsbepalingen, met een verbod op verveelvoudiging of overdracht aan derden zonder uitdrukkelijke toestemming van OLIMPIA SPLENDID.

De machines kunnen worden bijgewerkt en daarom andere details vertonen dan aangeduid, zonder gevolgen voor de teksten in deze handleiding.



2. Lees deze handleiding aandachtig door alvorens een handeling (installatie, gebruik, onderhoud) te verrichten en leef de aanwijzingen van de verschillende hoofdstukken aandachtig na.



3. Bewaar deze handleiding nauwgezet voor naslag.

4. Verwijder het verpakkingsmateriaal en controleer of het apparaat intact is. Het verpakkingsmateriaal kan een mogelijk gevaar vormen. Houd het daarom buiten bereik van kinderen.

5. **DE FABRIKANT KAN NIET AANSPRAKELIJK WORDEN GESTELD VOOR SCHADE AAN PERSONEN OF ZAKEN, VOORTVLOEIEND UIT HET NIET IN ACHT NEMEN VAN DE NORMEN, AANWEZIG IN DEZE HANDLEIDING.**

6. De fabrikant behoudt zich het recht voor om de modellen op elk gewenst moment te wijzigen, waarbij de essentiële eigenschappen die in deze handleiding beschreven zijn behouden blijven.

7. De garantie vervalt in het geval van installaties die verricht worden zonder dat de waarschuwingen van deze handleiding in acht worden genomen en gebruik buiten de voorgeschreven temperatuurlimieten. Bij de installatie van de unit moet gewaarborgd worden dat de achterkant van het apparaat niet bereikbaar is.

8. Tijdens de montage, en bij iedere onderhoudsingreep, is het nodig de voorzorgsmaatregelen in acht te nemen die vermeld worden in deze handleiding en die op de etiketten in of op het apparaat staan en moeten ook alle voorzorgsmaatregelen getroffen worden die door het gezonde verstand ingegeven worden en opgelegd worden door de Veiligheidsvoorschriften die van kracht zijn in het land van installatie.



9. Gebruik uitsluitend originele onderdelen van OLIMPIA SPLENDID voor de vervanging van componenten.



10. Koppel de elektrische voeding niet los tijdens de werking. Brand- of elektrocutiegevaar.



11. Voordat het apparaat elektrisch aangesloten wordt, moet gecontroleerd worden of de gegevens die op het plaatje staan overeenkomen met die van het elektrische distributienet. Het stopcontact moet met een aarding uitgerust zijn.

12. Installeer het apparaat volgens de instructies van de fabrikant. Een verkeerde installatie kan persoonlijk letsel, dierenleed of materiële schade veroorzaken waarvoor de fabrikant niet aansprakelijk gesteld kan worden.

13. Laat de stekker installeren door professioneel bekwaam personeel. Laat door dit personeel controleren of de doorsnede van de kabel geschikt is

voor het vermogen dat door het apparaat opgenomen wordt. Doorgaans wordt afgeraden om adapters en/of verlengsnoeren te gebruiken. Mocht het gebruik daarvan toch noodzakelijk zijn, dan moeten ze conform de van kracht zijnde veiligheidsvoorschriften zijn en mag het stroomdebiet (A) ervan niet lager zijn dan het maximum debiet van het apparaat.



14. Gebruik het apparaat niet:
- met natte of vochtige handen;
  - op blote voeten.



15. Trek niet aan de voedingskabel of aan het apparaat zelf om het van de elektrische voeding los te koppelen.



16. Raak de elektrische voeding niet aan met natte handen.

17. De voedingskabel niet sterk doorbuigen, verdraaien, eraan trekken of beschadigen.

18. Sluit op geen enkele wijze de luchtin- en luchtuitrederoosters af.



19. Steek geen onbekende voorwerpen in de roosters voor luchtinlaat en luchtuitlaat aangezien het risico op elektrische schokken, brand of beschadigingen van het apparaat bestaat.

20. Plaats de hoofdschakelaar op “uit” en sluit de waterkraantjes als water lekt. Neem onmiddellijk contact op met de technische klantendienst van OLIMPIA SPLENDID of met professioneel bekwaam personeel. Probeer het probleem niet zelfstandig te verhelpen.

21. De demontage, reparaties of omschakeling die uitgevoerd wordt door iemand die niet daartoe geautoriseerd is, kan ernstige schade veroorzaken en de garantie van de fabrikant annuleren.



22. Gebruik het apparaat niet bij defecten of een slechte werking, als de elektrische beschadigd is, of als het apparaat gevallen is of op enige andere wijze beschadigd is. Schakel het apparaat uit, koppel de elektrische voeding los en laat deze door professioneel bekwaam personeel controleren.

23. Het apparaat niet demonteren of wijzigingen erop aanbrengen.

24. Het is extreem gevaarlijk het apparaat zelf te repareren.

25. Afhankelijk van de werking is een te hoge of te lage temperatuur schadelijk voor de gezondheid en wordt hierdoor zinloos veel energie verspild. Vermijd de langdurige directe aanraking met de luchtstroom.

Vermijd dat de ruimte te lang gesloten blijft. Open de ramen regelmatig om een correcte luchtverversing te waarborgen.

26. Het is verboden om het apparaat te reinigen voordat het van het elektriciteitsnet is losgekoppeld door de hoofdschakelaar van de installatie op “uit” te draaien.



27. Het is verboden om de veiligheidsinrichtingen of regelmechanismen zonder toestemming of aanwijzingen van de fabrikant van het apparaat te wijzigen.



28. Het is verboden om met de voeten op het apparaat te gaan staan en/of om er voorwerpen op aan te brengen.



29. De uitwendige onderdelen van het apparaat kunnen temperaturen hoger dan 70°C bereiken.

**PAS GOED OP OM DE AANRAKING TE VERMIJDEN. GEVAAR VOOR BRANDWONDEN.**





**30. De ventilatorconvectoren/-radiatoren OLIMPIA SPLENDID stemmen overeen met de Europese Richtlijnen:**

- Laagspanningsrichtlijn 2014/35/EU
- EMC-richtlijn (elektromagnetische compatibiliteit) 2014/30/EU.
- RoHS-richtlijn 2011/65/EG.

**Aangezien de ventilatorconvectoren/-radiatoren in een installatie ingebouwd worden, moet de overeenstemming van deze specifieke installatie overeenkomstig de toepasselijke reglementen en wetten door de installateur worden gecontroleerd en gewaarborgd.**

---

## 1 - INSTALLATIE

### 1.1 - INSTALLATIEMODUS

De volgende beschrijvingen van de verschillende montagestappen en de aanverwante tekeningen verwijzen naar een machine met de aansluitingen links.

De beschrijvingen gelden ook voor de montage van machines met aansluitingen rechts.

In dit geval moeten de handelingen echter worden gespiegeld.

### 1.2 - OPENING VAN DE UNIT (Fig.2a-2b)

- Til het dekseltje (1a) op en draai de schroef (1b) los.
- Verplaats het zijpaneeltje (1) een klein beetje naar rechts en til het op.
- Til het dekseltje(2a) op en draai de schroef (2b) los.
- Verplaats het zijpaneeltje (2) een klein beetje naar links en til het op.

### 1.3 - MONTAGE EN VERBINDINGEN

- Draai de schroeven (3a) en (afb.3) los.
- Verwijder het deksel (3b) van de doos (3) (afb.3).
- Klem de bevestigingen (4) in de specifieke sleuven (5) aan de zijkant van het apparaat (afb.4).
- Bevestig de doos (3) met de twee schroeven (6) aan het apparaat (afb.4).
- Sluit de aardkabel aan op de structuur van het apparaat met de geleverde schroef (x) en de geleverde onderlegging (y) (minimaal aandraaimoment 4 N) (afb.5).
- Sluit de voedingskabel aan op het klemmen bord en zet de kabel vast in de speciale kabelklem.
- Plaats het deksel (3b) terug op de doos (3) en draai de schroeven (3a) vast (afb.6).
- Breng het bedieningspaneel (7) aan op de daarvoor bestemde uitsparing aan de bovenkant van de ventilatorconvector/-radiator en zet hem met de geleverde twee schroeven (7a) vast aan de muur (afb.7).
- Herhaal de stappen van punt "a" tot punt "i" en verplaats de steun (7b) daarbij zoals is aangegeven in afbeelding 7 als de bediening aan de linkerkant van de machine moet worden geïnstalleerd.

Sluit de schakelkast met de eerder verwijderde schroeven als de aansluitingen en eventuele configuratie zijn verricht.

Plaats het voorpaneel terug en zorg er daarbij voor dat de connector van het display is aangesloten. Zet het voorpaneel vast met de schroeven en plaats de machine onder spanning.

## 2 - ELEKTRISCHE AANSLUITING

 **Controleer of de elektrische voeding van de units is losgekoppeld en de installaties, waar de apparatuur op aangesloten zal worden, overeenstemmen met de toepasselijke normen voordat een willekeurige elektrische aansluiting wordt verricht.**

Volg de onderstaande aanwijzingen voor de installatie zonder stekker:

- Gebruik een stekker met een minimumdoorsnede van 3G 0,75
- Gebruik een aardegeleider die minstens 20 mm langer is dan de geleiders die onder stoom staan.
- Sluit de aarding aan op de desbetreffende aansluitklem.
- Trek aan de geleiders om na te gaan of ze correct zijn aangesloten en zet ze met de specifieke kabelklem vast.

Raadpleeg de spanning en het stroomverbruik die op het plaatje op de unit vermeld zijn voor de juiste afmeting van de beveiligingen.



**De aansluiting van het apparaat MOET overeenstemmen met de Europese en nationale voorschriften en MOET worden beschermd door een aardlekschakelaar van 30 mA.**



**De aansluiting op het elektriciteitsnet kan verricht worden met een vaste aansluiting of een stekker en MOET altijd zijn voorzien van een omnipolaire schakelaar met een opening van de contacten van minstens 3mm (het liefst met zekeringen) die overeenstemt met de normen IEC EN.**



**Het apparaat moet correct geaard worden om de veiligheid ervan te kunnen waarborgen.**

Legenda elektrisch schema (afb. 1)

|  |   |
|--|---|
| <b>H2:</b> Watertemperatuurmeter   | <b>L:</b> Fasegeleider  |
| <b>AIR:</b> Luchttemperatuurmeter  | <b>N:</b> Nulgeleider   |
| <b>M1:</b> Ventilatormotor   | <b>S2:</b> Ingang aanwezigheidscontact                        |
| <b>Yh:</b> Magneetklep warm water 230V-50Hz, max. 10W                                    | <b>A:</b> Ingang aanwezigheidscontact of Modbus-lijn (Geel)   |
| <b>Yc:</b> Magneetklep koud water 230V-50Hz, max. 10W (alleen voor modellen zonder Flap) | <b>B:</b> Ingang aanwezigheidscontact of Modbus-lijn (Oranje) |
| <b>Gr:</b> Ingangcontact rooster   | <b>D1:</b> Display  |
| <b>F1:</b> Zekering  | <b>CR:</b> Afstandsbediening                                  |

### 2.1 - CONFIGURATIE

De elektronische kaart moet geconfigureerd worden naar aanleiding van het type installatie en op basis van bepaalde voorkeuren voor de werking van de machine.

De drie schakelaars J1, J2 en J3, getoond in afb. 1, moeten worden ingesteld zoals op de volgende pagina is beschreven:

**J1. ON:** tijdens de werking 's nachts werkt de verwarming uitsluitend met straling en natuurlijke convectie, zonder ventilatie. In alle andere gevallen schakelt de ventilator uit als de verwarming een temperatuur heeft bereikt die ongeveer 1°C afwijkt van de gewenste temperatuur; vervolgens werkt de verwarming enkel met straling en natuurlijke convectie, tot de ingestelde temperatuur is bereikt.

**J1. OFF:** bij apparaten zonder stralingspaneel werkt de verwarming altijd met geforceerde convectie en is de ventilatie ook tijdens de werking 's nachts geactiveerd (op lagere snelheid).

**J2. ON:** tijdens het koelen is de ventilator gevoed, ook als de ingestelde omgevingstemperatuur is bereikt.

**J2. OFF:** tijdens het koelen wordt de ventilator uitgeschakeld zodra de ingestelde omgevingstemperatuur is bereikt.

>>>>>

- J3. ON:** bij apparaten die voor een 2-pijps installatie bestemd zijn is de kaart ingesteld voor het beheer van een enkele waterklep (Yh), voor zowel de zomerstand (koelen) als de winterstand (verwarming).
- J3. OFF:** bij apparaten die voor een 4-pijps installatie bestemd zijn is de kaart ingesteld voor het beheer van twee waterkleppen, één voor de zomerstand (Yc - koelen) en één voor de winterstand (Yh - verwarming).



**De drie schakelaars kunnen in alle mogelijke combinaties worden geplaatst aangezien de respectievelijke functies onafhankelijk van elkaar werken.**

Bij elke inschakeling toont het display 5 seconden de codering die hoort bij de instelling van de interne schakelaars:

| D1 | C0  | C1  | C2  | C3  | C4  | C5  | C6  | C7 |
|----|-----|-----|-----|-----|-----|-----|-----|----|
| J1 | OFF | OFF | OFF | OFF | ON  | ON  | ON  | ON |
| J2 | OFF | OFF | ON  | ON  | OFF | OFF | ON  | ON |
| J3 | OFF | ON  | OFF | ON  | OFF | ON  | OFF | ON |

## 2.2 - INGANG AANWEZIGHEIDSCONTACT

Het potentiaalvrije contact van een eventuele aanwezigheidsensor (niet geleverd) kan worden aangesloten op de aansluitklemmen "A" en "B" van het interne klemmenbord (afb. 1). Het apparaat wordt gedeactiveerd als dit contact sluit (in de fabriek is deze functie ingesteld op stand-by).

Op aanvraag van de klant kan deze functie in de fabriek of door een erkend servicecentrum worden aangepast, zodat de geselecteerde omgevingstemperatuur bij het sluiten van het contact automatisch wordt verhoogd (bij het koelen) of verlaagd (bij het verwarmen) met een specifieke waarde "Economy-functie".



**De ingang kan niet parallel worden aangesloten op de ingang van andere kaarten. Gebruik echter aparte contacten.**

Gebruik een kabel met dubbele isolatie, een minimale doorsnede van 2x0,5 mm<sup>2</sup> en een lengte van maximaal 20 m voor de aansluiting van de aanwezigheidsensor. Deze aansluiting moet gescheiden worden gehouden van de elektrische voeding van het apparaat.

## 2.3 - AANSLUITING MET DRAADBEDIENING B0736 OF MODBUS VAN DERDEN

- Sluit de kabels afkomstig van de verbinding "A B" van de bediening B0736 met de betreffende draden aan op de elektrische verbindingstrook die aangesloten is op het deksel van het schakelbord, neem daarbij de polariteit in acht, geel kabeltje "A" en oranje kabeltje "B", en sluit de verst geplaatste unit af met de geleverde weerstand van 120 Ohm.
- Activeer de configuratie Remote (paragraaf "2.5", configuratieparameter "CF").
- Alle bedieningen "⊕ ⊖ ⚙ ⚙" worden uitgeschakeld en elke keer dat ze geactiveerd worden, wordt "rE" op het display weergegeven.
- De aanduiding "⚙" geeft de gekozen werking aan, terwijl de aanduidingen "⚙", "A", "⚙" en "☾" de ingestelde ventilatiesnelheden aangeven.
- Raadpleeg de gebruiksaanwijzing van de bediening B0736 voor de werking en de instellingen.

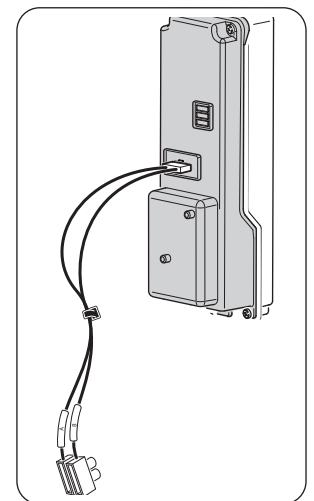



- De afstandsbediening wordt uitgeschakeld als de unit geconfigureerd is voor de besturing op afstand.
- Met de besturing op afstand kan de flap niet worden aangestuurd.
- In deze modus wordt de luchtmeter op de ventilatorconvactor niet in beschouwing genomen.

## 2.4 - VERBINDING MET SIOS CONTROL

- Sluit de kabels afkomstig van de verbinding “A B” van de SIOS CONTROL met de betreffende draden aan op de elektrische verbindingstrook die aangesloten is op het deksel van het schakelbord, neem daarbij de polariteit in acht, en sluit de verst geplaatste unit af met de geleverde weerstand van 120 Ohm.
- Activeer de configuratie Autonoom (paragraaf “2.5”, configuratieparameter “CF”).
- Stel het ASCII-protocol in als SIOS CONTROL met B0863 werkt, ofwel RTU als SIOS CONTROL zonder B0863 werkt (paragraaf “2.5”, configuratieparameter “bU”).
- Stel het adres in. Elk apparaat dat op dezelfde BUS aangesloten is, moet een eigen adres hebben (paragraaf “2.5”, configuratieparameter “Ad”).
- Volg de aanwijzingen van de vorige paragrafen voor de montage van de aansluitingen.

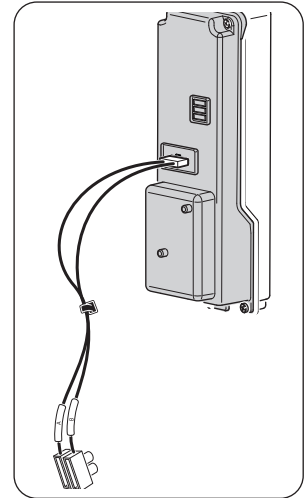

## 2.5 - CONFIGURATIE VAN DE KAART

Ga als volgt te werk:

- Sluit de elektrische voeding aan en controleer of het apparaat in een andere stand dan stand-by is geplaatst.
- Druk de toetsen “” (T2) en “” (T1) op het bedieningspaneel tegelijkertijd minstens 5 seconden in tot u een geluidssignaal hoort.
- Op het display wordt de referentie van de parameter weergegeven
- Scrol met de toets “” of “” (T1) tot de gewenste parameter weergegeven wordt
- Scrol de lijst met parameters met de toets “” of “” (T1): CF -> bU -> Ad -> Fa -> Po -> co -> CF -> ...
- Open de waarde met een druk op de toets “” (T2)
- Laat de toets los en druk de toets “” (T2) langer dan 3 seconden in om de waarde te wijzigen (het display knippert)
- Scrol de mogelijke waarden van de parameters met een druk op de toets “” of “” (T1)
- Bevestig de waarde met een druk op de toets “” (T3)
- Sluit de configuratie af met een druk op de toets “” (T3) of wacht 20 seconden.



**Schakel de voedingsspanning van het systeem uit en weer in om de unit met de nieuwe configuratie op te starten.**

| ID | Voornaam           | Beschrijving  | Toegestane waarden  |
|----|--------------------|---|---|
| CF | Configuratie       | Configureer het soort besturing   | AU: Zelfstandig<br>rE: Op afstand   |
| bU | Bus-protocol       | Voor de configuratie van het gebruikte type bus   | AS: ASCII<br>rt: RTU  |
| Ad | Adres van de unit  | Voor de instelling/wijziging van het adres van de unit (een hexadecimale waarde invoeren) | 00 -> FF (255)  |
| Fa | Type fancoil       | Voor de selectie van het type fancoil   | _0: Met flap (200-1000)<br>_1: Met flap (1100-1600)<br>_2: Zonder flap (200-1000) |
| Po | Installatiepositie | Voor de selectie van de plaats waar de fancoil geïnstalleerd is                           | uP: montage aan het plafond<br>dO: montage op de vloer                            |

| ID | Voornaam               | Beschrijving  | Toegestane waarden |
|----|------------------------|---|--------------------|
| co | Temperatuurcompensatie | Voor de keuze van de te gebruiken compensatiewaarde | -5: 5              |

#### **bU – BUS-protocol:**

| Modicon Modbus type ASCII | Modicon Modbus type RTU |
|---------------------------|-------------------------|
| <b>Baudrate = 9600</b>    | <b>Baudrate = 9600</b>  |
| <b>databits = 7</b>       | <b>databits = 8</b>     |
| <b>stopbit = 1</b>        | <b>stopbit = 1</b>      |
| <b>pariteit = ja</b>      | <b>pariteit = nee</b>   |

#### **Ad - Adres van de unit:**

Indien nodig kan het adres van de unit worden gewijzigd. De ingevoerde waarde moet hexadecimaal zijn. De onderstaande tabel geeft uitsluitend de omvorming van decimaal naar hexadecimaal van de eerste 80 cijfers, Raadpleeg de specifieke tabellen die op het internet beschikbaar zijn voor de overige cijfers.

| Decimaal | Hexadecimaal |
|----------|--------------|
| 1        | 01           |
| 2        | 02           |
| 3        | 03           |
| 4        | 04           |
| 5        | 05           |
| 6        | 06           |
| 7        | 07           |
| 8        | 08           |
| 9        | 09           |
| 10       | 0A           |
| 11       | 0B           |
| 12       | 0C           |
| 13       | 0D           |
| 14       | 0E           |
| 15       | 0F           |
| 16       | 10           |
| 17       | 11           |
| 18       | 12           |
| 19       | 13           |
| 20       | 14           |
| 21       | 15           |
| 22       | 16           |
| 23       | 17           |
| 24       | 18           |
| 25       | 19           |
| 26       | 1A           |
| 27       | 1B           |
| 28       | 1C           |
| 29       | 1D           |
| 30       | 1E           |
| 31       | 1F           |
| 32       | 20           |
| 33       | 21           |
| 34       | 22           |
| 35       | 23           |
| 36       | 24           |
| 37       | 25           |
| 38       | 26           |
| 39       | 27           |
| 40       | 28           |

| Decimaal | Hexadecimaal |
|----------|--------------|
| 41       | 29           |
| 42       | 2A           |
| 43       | 2B           |
| 44       | 2C           |
| 45       | 2D           |
| 46       | 2E           |
| 47       | 2F           |
| 48       | 30           |
| 49       | 31           |
| 50       | 32           |
| 51       | 33           |
| 52       | 34           |
| 53       | 35           |
| 54       | 36           |
| 55       | 37           |
| 56       | 38           |
| 57       | 39           |
| 58       | 3A           |
| 59       | 3B           |
| 60       | 3C           |
| 61       | 3D           |
| 62       | 3E           |
| 63       | 3F           |
| 64       | 40           |
| 65       | 41           |
| 66       | 42           |
| 67       | 43           |
| 68       | 44           |
| 69       | 45           |
| 70       | 46           |
| 71       | 47           |
| 72       | 48           |
| 73       | 49           |
| 74       | 4A           |
| 75       | 4B           |
| 76       | 4C           |
| 77       | 4D           |
| 78       | 4E           |
| 79       | 4F           |
| 80       | 50           |

### Co – temperatuurcompensatie:

Als de installatie van de unit dit vereist, kan de compensatie met  $-5^{\circ}\text{C}$  tot  $+5^{\circ}\text{C}$  van de lezing van de omgevingstemperatuur in elke modus, uitgezonderd de automatische modus, worden geactiveerd.

 De unit heeft standaard een compensatie van  $-3^{\circ}\text{C}$  als de unit voor de installatie aan het plafond is geconfigureerd. De installateur kan deze instelling aanpassen

## 3 - GEBRUIK VAN HET APPARAAT

### 3.1 - SYMBOLEN EN TOETSEN BEDIENINGSPANEEL (Afb.B)

- **T1:** Schakelaar omgevingstemperatuur ( $15^{\circ}\text{C}$ - $30^{\circ}\text{C}$ )
- **T2:** Toets ON/Stand-by en selectie werking ventilator
- **T3:** Toets selectie koeling/verwarming/ventilatie
- **A1:** Aanduiding werking 's nachts
- **A2:** Aanduiding werking stil/minimumsnelheid
- **A3:** Aanduiding werking automatisch
- **A4:** Aanduiding werking maximumsnelheid
- **A5:** Aanduiding werking koeling/verwarming

De bediening maakt de regeling van de omgevingstemperatuur volledig zelfstandig met de programma's AUTO, STIL, 'S NACHTS en MAX dankzij een meter die aan de onderkant van de ventilatorconvectoor/radiator is aangebracht. Op deze manier wordt de antivriesbeveiliging ook gewaarborgd als het apparaat in stand-by is geplaatst.

### 3.2 - SYMBOLEN EN TOETSEN AFSTANDSBEDIENING (Afb.B)

- **B1:** ON/Stand-by
- **B2:** Selectie werking (koelen => ventilatie => verwarmen)
- **B3:** Selectie positie flap (alleen modellen met flap)
- **B4:** Verhoging temperatuur
- **B5:** Verlaging temperatuur
- **B6:** Selectie ventilatorsnelheid (max. snelheid => gem. snelheid => min. snelheid => auto....)
- **B7:** LED
- **B8:** Instelling geprogrammeerde inschakeling unit
- **B9:** Instelling geprogrammeerde uitschakeling unit
- **B10:** Bevestiging/annulering geprogrammeerde in-/uitschakeling unit
- **B11:** Selectie modus Night (on/off)
- **1:** Temperatuurinstelling
- **2:** Instelling vertraging
- **3:** Geprogrammeerde uitschakeling
- **4:** Verzending afstandsbediening
- **5:** Modus Auto fan
- **6:** Ventilatorsnelheid/modus ventilator
- **7:** Modus 's nachts
- **8:** Geprogrammeerde inschakeling
- **9:** Modus swing geactiveerd
- **10:** Verwarmingsmodus geactiveerd
- **11:** Koelmodus geactiveerd

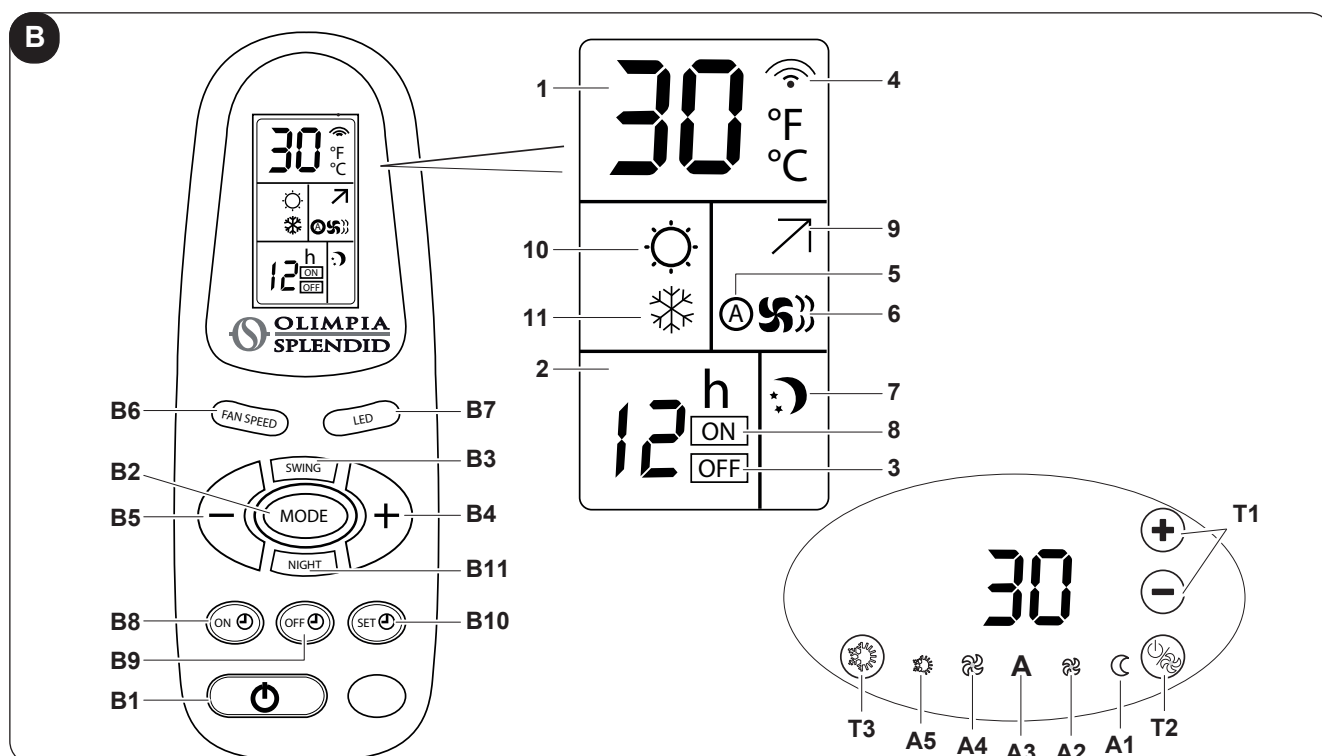

### 3.3 - GEBRUIK VAN DE AFSTANDSBEDIENING

De met het apparaat geleverde afstandsbediening is op dergelijke wijze ontworpen dat ze buitengewoon stevig is en uitstekend werkt. Desondanks moet ze voorzichtig worden gebruikt.



#### **Vermijd:**

- *de blootstelling aan regen, giet geen vloeistoffen over de toetsen en laat de afstandsbediening niet in het water vallen;*
- *dat de afstandsbediening valt op of stoot tegen harde oppervlakken,*
- *de blootstelling aan direct zonlicht,*
- *dat bij het gebruik tussen de afstandsbediening en het apparaat geen obstakels aanwezig zijn.*

#### **Bovendien:**

- *kunnen storingen optreden als in dezelfde ruimte andere apparaten met een afstandsbediening gebruikt worden (tv, stereo-installaties, enz.);*
- *kunnen elektronische en fluorescentielampen de communicatie tussen de afstandsbediening en het apparaat storen,*
- *moeten de batterijen verwijderd worden als de afstandsbediening lange tijd niet wordt gebruikt.*

#### 3.3.a - De batterijen plaatsen

Om de batterijen correct te plaatsen:

- a. Verwijder het klepje van het batterijvak (Afb.8).
- b. Breng de batterijen in het batterijvak aan (Afb.8).



**Houd u nauwgezet aan de polariteit die op de bodem van het batterijvak is aangegeven.**

- c. Sluit het klepje goed af (Afb.8).

### 3.4 - VERVANGING VAN DE BATTERIJEN



#### **Gebruik altijd nieuwe batterijen.**

**Als oude batterijen worden gebruikt of batterijen van een ander type kan dit een slechte werking van de afstandbediening veroorzaken.**

- Voor de afstandsbediening zijn twee droge alkalinebatterijen vereist van 1,5V (type AAA) (Afb.8).

### 3.5 - GEBRUIK VAN HET APPARAAT

Handel als volgt om het apparaat te gebruiken.

#### 3.5.a - Inschakeling/uitschakeling apparaat

Schakel de hoofdschakelaar in als de elektrische voeding van een hoofdschakelaar is voorzien.

- a. Druk de toets “” (T2) 2 seconden in om de ventilatorconvecteur/-radiator in/uit te schakelen.
- b. Het apparaat kan in-/uitgeschakeld worden met een druk op de toets “B1” op de afstandsbediening.

Alle timers worden gereset als het apparaat uitgeschakeld is.

De status ‘stand-by’ wordt aangegeven als geen enkel lichtsignaal aanwezig is. In dit geval werkt het apparaat dus niet.

In deze modus waarborgt de bediening een antivriesbeveiliging. De magneetklep heet water wordt geactiveerd, de ventilatormotor gaat op minimumsnelheid werken en op het display wordt de code “AF” weergegeven als de omgevingstemperatuur daalt tot onder 5°C.

### 3.6 - AUTOMATISCH KOELEN/VERWARMEN

Als deze regeling ingesteld is, kan de bediening automatisch de koel- of verwarmingsmodus kiezen naar aanleiding van het verschil tussen de door de gebruiker ingestelde temperatuur en de omgevingstemperatuur.

- Activeer/deactiveer deze functie door de toets "B1" voor de selectie van het koelen/verwarmen 10 seconden ingedrukt te houden tot de blauwe en rode symbolen (A5) afwisselend worden weergegeven. Deze instelling blijft behouden, ook bij een stroomstoring.
- Controleer vervolgens of de unit de modus alleen koelen (blauwe aanduiding "A5" aan), ventilator (blauwe en rode aanduidingen uit) of alleen verwarmen (rode aanduiding "A5" aan) afwisselt als de ingestelde temperatuur wijzigt.
- Druk de toets "B1" 2 seconden in om cyclisch de modi koelen (blauwe led), verwarmen (rode led) of ventilatie (rode en blauwe leds uit) te selecteren.

In deze modus is de compensatie van de gelezen omgevingstemperatuur uitgeschakeld. Deze instelling kan uitsluitend op het paneel op de machine worden verricht.

### 3.7 - HANDBEDIEND KOELEN/VERWARMEN

#### Op de machine

- Activeer/deactiveer deze functie door de toets "T3" voor de selectie van het koelen/verwarmen 10 seconden ingedrukt te houden tot de blauwe en rode symbolen (A5) afwisselend worden weergegeven. Deze instelling blijft behouden, ook bij een stroomstoring.
- Druk de toets "T3" 2 seconden in om cyclisch de modi koelen (blauwe led), verwarmen (rode led) of ventilatie (rode en blauwe leds uit) te selecteren.

#### Met de afstandsbediening

- Activeer/deactiveer deze functie door op de toets "B2" te drukken tot het symbool alleen verwarmen (10) of alleen koelen (11) op de afstandsbediening weergegeven wordt

De afstandsbediening kan niet worden gebruikt om de instelling van handbediend te wijzigen naar automatisch.

### 3.8 - VENTILATIE

In deze modus verricht het apparaat geen enkele handeling aan de temperatuur of de luchtvochtigheid in de ruimte, maar laat het de lucht uitsluitend circuleren.

#### Op de machine

- Druk de toets "T3" 2 seconden in om cyclisch de modi koelen (blauwe led), verwarmen (rode led) of ventilatie (rode en blauwe leds uit) te selecteren.
- In deze modus is de interne ventilator altijd ingeschakeld en kan op elk gewenst moment de gewenste ventilatorsnelheid worden geselecteerd met een druk op de specifieke toets "T2".



***De gewenste temperatuur, die op de automatische snelheid van de ventilator van invloed is, kan uitsluitend op de machine worden geselecteerd: hoe groter het verschil tussen de gewenste temperatuur en de omgevingstemperatuur, hoe hoger de ventilatorsnelheid is.***

Deze volgende ventilatorsnelheden zijn mogelijk.



MAXIMUM



MINIMUM



AUTOMATISCH

#### Met de afstandsbediening

- Selecteer deze modus door de toets "B2" in te drukken tot de twee symbolen koelen (10) en verwarmen (11) niet langer branden.
- In deze modus is de interne ventilator altijd ingeschakeld en kan op elk gewenst moment de gewenste ventilatorsnelheid worden geselecteerd met een druk op de specifieke toets "B6".





**In de modus ventilatie blijft de magneetklep uitgeschakeld. De ventilator wordt echter geactiveerd op de ingestelde snelheid.**

### 3.8.a - Werking op maximumsnelheid

#### Op de machine

- Selecteer deze modus door de toets “” (T2) meerdere keren in te drukken tot de aanduiding (A4) gaat branden.
- Deze modus biedt onmiddellijk het maximale vermogen, zowel tijdens het koelen als het verwarmen (de ventilatormotor wordt altijd geactiveerd op de maximumsnelheid).

#### Met de afstandsbediening

- Selecteer deze modus door de toets “B6” meerdere keren in te drukken tot de aanduiding (6) volledig gaat branden.

### 3.8.b - Werking op AUTOMATISCHE snelheid

#### Op de machine



- Selecteer deze modus door de toets “” (T2) meerdere keren in te drukken tot de aanduiding (A3) gaat branden.
- In deze modus wordt de ventilatorsnelheid volledig automatisch geregeld tussen een minimum- en maximumwaarde, al naargelang of de ruimte moet worden gekoeld of verwarmd

#### Met de afstandsbediening

- Selecteer deze modus door de toets “B6” meerdere keren in te drukken tot de aanduiding (5) gaat branden.

## 3.9 - WERKING ‘S NACHTS

#### Op de machine

- Selecteer deze modus door de toets “” (T2) meerdere keren in te drukken tot de aanduiding (A1) gaat branden.
- De functie wordt automatisch gedeactiveerd als de ventilatiesnelheid wordt aangepast met de toets “” (T2).

#### Met de afstandsbediening

- Selecteer deze modus door de toets “B11” in te drukken tot de aanduiding (7) gaat branden.
- Deactiveer de functie met een druk op de toets “B11” om de ventilatiesnelheid te kunnen aanpassen. Als deze functie geactiveerd is, wordt de interne ventilator geforceerd op de minimumsnelheid en wordt de ingestelde omgevingstemperatuur automatisch aangepast:
  - na een uur verlaagd met 1°C en na 2 uur met nog een graad in de verwarmingsmodus;
  - na een uur verhoogd met 1°C en na 2 uur met nog een graad in de koelmodus.



**De selectie van de ventilatiesnelheid ‘s nachts zorgt ervoor dat de ventilator niet langer kan draaien als de unit als stralingsapparaat (J1 in ON) geconfigureerd is.**

## 3.10 -BETEKENIS VAN DE KNIPPERSIGNALLEN EN DE WERKING VAN DE LEDS

- Als de led (A5) knippert, dan houdt dit in dat niet aan de wateraanvraag (koud of warm) is voldaan en dat de ventilator gestopt wordt tot de watertemperatuur een waarde heeft bereikt die aan de aanvraag voldoet.
- Als de rode en blauwe leds (A5) afwisselend knipperen, houdt dit in dat de automatische koeling/verwarming is geactiveerd.
- De 4 leds “”, “”, “” en “” geven de ingestelde ventilatiesnelheid aan. De modus stand-by is geactiveerd als de 4 leds niet branden.

In de koel- of verwarmingsmodus knippert (soft-blinking) elke led (rode led of blauwe led "A5" aan). De ingestelde temperatuur lager of hoger dan de door het apparaat gemeten omgevingstemperatuur.

 **Om het comfort 's nachts te verhogen wordt de intensiteit van de leds op de temperatuurschakelaar of op het bedieningspaneel als de toetsen 15 seconden lang niet worden bediend.**

Uitsluitend met de toets "B7" op de afstandsbediening kunnen de leds op het bedieningspaneel uitgeschakeld worden als de toetsen 15 seconden lang niet worden bediend.

Elke keer dat de toetsen op het bedieningspaneel ingedrukt worden, gaat de led 15 seconden lang met de maximale intensiteit branden.

## 3.11 - SPECIALE FUNCTIES

### 3.11.a - Air sampling

In de koel-of verwarmingsmodus en als de omgevingstemperatuur hoger of lager dan de gewenste waarde is, wordt de ventilator regelmatig 1 minuut op de minimumsnelheid ingeschakeld. Op deze manier kan het systeem de temperatuur in de omringende omgeving op passende wijze controleren en kan het sneller geactiveerd worden wanneer dit nodig is.

 **Deze functie is UITSLUITEND geactiveerd als de unit in een hoge positie is geïnstalleerd.**

### 3.11.b - Toetsenblokkering

Houd de toetsen " | " (T1) 5 seconden tegelijkertijd ingedrukt om de toetsen op de machine te blokkeren.

Elke keer dat op een willekeurige toets gedrukt wordt, geeft de weergave van (BL) op het display aan dat de functie geactiveerd is.

 **Deze functie kan alleen op de machine geactiveerd/gedeactiveerd worden.**

### 3.11.c - Ongeschikt water



De daadwerkelijke werking van het apparaat in koelen of verwarmen is altijd verbonden aan de temperatuur van het water dat in de hele installatie circuleert. De ventilatormotor blijft uitgeschakeld en de aanduiding van de momentele modus (A5) knippert als de watertemperatuur geen waarde bereikt die geschikt is voor de ingestelde modus en dus als het water tijdens het koelen te warm is of tijdens het verwarmen te koud is.

- De functie wordt tijdens het koelen geactiveerd als de unit niet over een thermostaat beschikt en de temperatuur van het water in de warmtewisselaar meer dan 5 minuten lang hoger is dan 20°C. Als een van deze voorwaarden niet aanwezig is, hervat de unit onmiddellijk de normale werking.
- De functie wordt tijdens het verwarmen geactiveerd als de unit niet over een thermostaat beschikt en de temperatuur van het water in de warmtewisselaar daalt tot een temperatuur onder 30°C (de ventilator wordt onmiddellijk gestopt).

In de verwarmingsmodus hervat de unit de normale werking pas als de temperatuur minstens 30 seconden hoger is dan 30°C

### 3.11.d - Blokkering watermeter

Als de specifieke installatie dit vereist, kan de controle die de unit op de verkeerde watertemperatuur uitvoert worden geblokkeerd.

- Koppel de unit los van het elektriciteitsnet.
- Koppel de meter van de warmtewisselaar los van de connector X4
- Schakel de unit in en wacht tot het alarm **E3** op het display weergegeven wordt.
- Druk de toetsen "" (T2) e "" (T3) tegelijkertijd minstens 10 seconden in. Nu is het alarm gedeactiveerd en wordt op het display de gewenste temperatuur weergegeven.

Sluit de meter weer aan (met het apparaat losgekoppeld van het elektriciteitsnet) om de controle van de watertemperatuur weer te activeren.

### 3.12 -ROTATIE DISPLAY

Als dit voor de installatie van de unit nodig is, kan de temperatuur die op het display weergegeven wordt 180° worden gedraaid, door de toetsen “” (T1) en “” (T3) tegelijkertijd 5 seconden ingedrukt te houden.

 **Deze functie kan alleen op de machine geactiveerd/gedeactiveerd worden.**

### 3.13 -WERKING MET TIMER (VERTRAAGDE IN- EN UITSCHAKELING)

In deze modus kan de in- of uitschakeling van de unit worden geprogrammeerd. De vertragingstijd kan met de afstandsbediening ingesteld, geactiveerd en geannuleerd worden.

#### 3.13.a - Instelling inschakeltimer met afstandsbediening

- Schakel de unit in en selecteer de werkwijze, de gewenste temperatuur en de ventilatiesnelheid die bij de geprogrammeerde inschakeling van de unit geactiveerd worden. Vervolgens het apparaat in stand-by zetten.
- Druk op de toets “**B8**” om de gewenste vertraging (van 1 tot 24 uur) in te stellen waarna de unit zal worden ingeschakeld na de bevestiging van timer.
- Als binnen de 5 seconden op geen enkele toets wordt gedrukt, zal de functie voor de instelling van de timer automatisch worden afgesloten.
- Op het display van de afstandsbediening wordt de tijd afgeteld tot de inschakeling, terwijl op het display van de ventilatorconvectoren “tl” weergegeven wordt.

Na verloop van de ingestelde tijd zal de unit starten met de laatst gekozen instellingen.

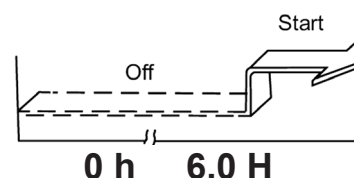

#### 3.13.b - Instelling uitschakeltimer met afstandsbediening

- Druk met de unit in een willekeurige werkwijze op de toets “**B9**” om de gewenste vertraging (van 1 tot 24 uur) in te stellen waarna de unit zal worden uitgeschakeld na de bevestiging van timer.
- Als binnen de 5 seconden op geen enkele toets wordt gedrukt, zal de functie voor de instelling van de timer automatisch worden afgesloten.
- Op het display van de afstandsbediening wordt de tijd afgeteld tot de uitschakeling, terwijl op het display van de ventilatorconvectoren “tl” weergegeven wordt.

Na verloop van de ingestelde tijd zal de unit starten met de laatst gekozen instellingen.

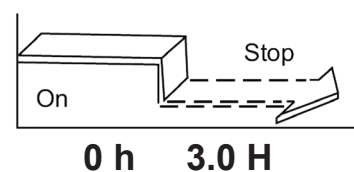

### 3.14 -LANGDURIGE UITSCHAKELING

Verricht de volgende handelingen als het apparaat lange tijd niet zal worden gebruikt:

- Plaats de hoofdschakelaar van de installatie op “uit”.
- Draai de waterkraantjes dicht.
- Controleer of antivriesmiddel aan de installatie toegevoegd is als het gevaar voor vorst bestaat. Leeg de installatie als dit niet het geval is.

 **De antivriesfunctie is niet geactiveerd.**

### 3.15 -LEGENDA LEDS

| Status van de unit                               | D1 (wit)     | Mode A5 (rood/blauw) | Max A4 (wit) | AutoFan A3 (wit) | Min A2 (wit) | Night A1 (wit) |
|--|--------------|----------------------|--------------|------------------|--------------|----------------|
| Stand-by   | OFF          | OFF                  | OFF          | OFF              | OFF          | OFF            |
| Koelmodus  | -18 ÷ 30     | ON blauw             | X            | X                | X            | X              |
| Verwarming                                       | -18 ÷ 30     | ON rood              | X            | X                | X            | X              |
| Automatische omschakeling                        | -18 ÷ 30     | X                    | X            | X                | X            | X              |
| Ventilator                                       | -18 ÷ 30     | OFF                  | X            | X                | X            | X              |
| Max. ventilatorsnelheid                          | X            | X                    | ON **        | OFF              | OFF          | OFF            |
| Ventilatorsnelheid automatisch                   | X            | X                    | OFF          | ON **            | OFF          | OFF            |
| Min. ventilatorsnelheid                          | X            | X                    | OFF          | OFF              | ON **        | OFF            |
| Modus 's Nachts                                  | X            | X                    | OFF          | OFF              | OFF          | ON **          |
| Antivriesfunctie ON                              | 'AF'         | OFF                  | OFF          | OFF              | OFF          | OFF            |
| Watertemperatuur NIET GESCHIKT tijdens verwarmen | -18 ÷ 30     | ON rood (B)          | X            | X                | X            | X              |
| Watertemperatuur NIET GESCHIKT tijdens koelen    | -18 ÷ 30     | ON blauw (B)         | X            | X                | X            | X              |
| Timer ON geactiveerd                             | 't I'        | OFF                  | OFF          | OFF              | OFF          | OFF            |
| Timer OFF geactiveerd                            | 't I' + Tset | X                    | X            | X                | X            | X              |
| Toetsenblokkering                                | 'bL'         | X                    | X            | X                | X            | X              |
| Controle op afstand thermostaat (7)              | 'rE'         | X                    | X            | X                | X            | X              |
| Zelfstandige controle                            | Au           | X                    | X            | X                | X            | X              |
| Submenu configuratie                             | cF           | X                    | X            | X                | X            | X              |
| Submenu configuratie Bus                         | bU           | X                    | X            | X                | X            | X              |
| Submenu configuratie adres                       | Ad           | X                    | X            | X                | X            | X              |
| Submenu configuratie Type fancoil                | Fa           | X                    | X            | X                | X            | X              |
| Submenu configuratie Installatiepositie          | Po           | X                    | X            | X                | X            | X              |
| Beheer compensatie                               | co           | X                    | X            | X                | X            | X              |

\*\*.: Knippert: setpoint unit bereikt

(B): Led knippert

### 3.16 -LEGENDA ALARMEN

| ALARMEN                          | D1 (wit) | Mode A5 (rood/blauw) | Max A4 (wit) | AutoFan A3 (wit) | Min A2 (wit) | Night A1 (wit) |
|----------------------------------|----------|----------------------|--------------|------------------|--------------|----------------|
| Communicatiefout hoofdkaart      | E1 (B)   | OFF                  | OFF          | OFF              | OFF          | OFF            |
| Alarm omgevingstemperatuursensor | E2 (B)   | OFF                  | OFF          | OFF              | OFF          | OFF            |
| Alarm watertemperatuursensor     | E3 (B)   | OFF                  | OFF          | OFF              | OFF          | OFF            |
| Alarm ventilatormotor            | E4 (B)   | OFF                  | OFF          | OFF              | OFF          | OFF            |
| Communicatiefout seriële poort   | E5 (B)   | OFF                  | OFF          | OFF              | OFF          | OFF            |
| Alarm schakelaar luchtrooster    | E6 (B)   | OFF                  | OFF          | OFF              | OFF          | OFF            |

(B): Led knippert

## 4 - STORINGEN EN MOGELIJKE OPLOSSINGEN

| SLECHTE WERKING  | OORZAAK   | OPLOSSING  |
|--|---|--|
| De ventilatie wordt later geactiveerd dan de nieuwe functie- of temperatuurinstellingen.         | <ul style="list-style-type: none"> <li>- De klep van het circuit heeft een bepaalde tijd nodig om te kunnen openen en dus om koud of warm water in het apparaat te kunnen laten circuleren.</li> </ul>  | <ul style="list-style-type: none"> <li>- Wacht 2 tot 3 minuten tot de klep van het circuit is geopend.</li> </ul>  |
| De ventilatiesnelheid neemt automatisch toe of af.   | <ul style="list-style-type: none"> <li>- De elektronische controle werkt zodanig dat het beste comfort kan worden ingesteld.</li> </ul>   | <ul style="list-style-type: none"> <li>- Wacht de temperatuurregeling af of selecteer de functie silent, indien nodig.</li> </ul>  |
| De ventilatie wordt niet door het apparaat geactiveerd.  | <ul style="list-style-type: none"> <li>- Geen koud of warm water in de installatie.</li> </ul>  | <ul style="list-style-type: none"> <li>- Controleer of de ketel of de waterkoeler in werking is gesteld.</li> </ul>  |
| De ventilatie wordt niet geactiveerd, ook al is koud of warm water aanwezig in het watercircuit. | <ul style="list-style-type: none"> <li>- De waterklep blijft gesloten</li> <li>- De ventilatormotor is geblokkeerd of doorgebrand.</li> <li>- De elektrische aansluitingen zijn verkeerd.</li> </ul>  | <ul style="list-style-type: none"> <li>- Demonteer het klephuis en controleer of de circulatie van het water wordt hersteld.</li> <li>- Controleer de werking van klep door deze apart te voeden met 220 V. De elektronische controle zou de oorzaak van het probleem kunnen zijn als de klep geactiveerd wordt.</li> <li>- Controleer de wikkelingen van de motor en of de ventilator vrijuit kan draaien.</li> <li>- Controleer de elektrische aansluitingen.</li> </ul> |
| Het apparaat lekt water tijdens het verwarmen.   | <ul style="list-style-type: none"> <li>- De wateraansluiting van de installatie lekt.</li> <li>- De kleppen lekken.</li> </ul>  | <ul style="list-style-type: none"> <li>- Controleer de lek en draai de aansluitingen stevig vast.</li> <li>- Controleer de staat van de pakkingen.</li> </ul>  |
| Op het voorpaneel ontstaat condens.  | <ul style="list-style-type: none"> <li>- De thermostaatklep in de groep die als verbinding fungeert tussen het paneel en de warmtewisselaar, onderbreekt de stroming naar de muur niet.</li> <li>- Thermisch isolatiemateriaal losgeraakt.</li> </ul> | <ul style="list-style-type: none"> <li>- Vervang de aansluiting met de thermostaatklep in de bovenste waterintredegroep.</li> <li>- Controleer of het akoestische en thermische isolatiemateriaal correct is aangebracht. Controleer met name het isolatie aan de voorkant, boven de warmtewisselaar met ribben.</li> </ul>  |
| Op de luchtuittredeflap zijn waterdruppels aanwezig.   | <ul style="list-style-type: none"> <li>- Bij een hoge relatieve luchtvochtigheid (&gt;60%) kan condens ontstaan, met name bij lage ventilatiesnelheden.</li> </ul>  | <ul style="list-style-type: none"> <li>- Het fenomeen verdwijnt zodra de relatieve vochtigheid afneemt. In ieder geval is er geen sprake van een storing als een enkele druppel water in het apparaat valt.</li> </ul> <p style="text-align: right;">&gt;&gt;&gt;&gt;</p>  |

| SLECHTE WERKING   | OORZAAK   | OPLOSSING  |
|---|---|--|
| Uitsluitend tijdens het koelen lekt het apparaat water.               | <ul style="list-style-type: none"> <li>- Het condensopvangreservoir is verstopt.</li> <li>- De condensafvoer heeft niet de benodigde hellingsgraad om de juiste afvoer te waarborgen.</li> <li>- De leidingen en de kleppen zijn niet goed geïsoleerd.</li> </ul> | <ul style="list-style-type: none"> <li>- Giet langzaam een fles water leeg in het lage deel van de warmtewisselaar om de afvoer te controleren. Maak het reservoir eventueel schoon en/of laat de afvoerleiding meer hellen.</li> <li>- Controleer de isolatie van de leidingen.</li> </ul>          |
| Het apparaat maakt te veel geluid.                                    | <ul style="list-style-type: none"> <li>- De ventilator raakt de structuur.</li> <li>- De ventilator is uit balans geraakt.</li> </ul>   | <ul style="list-style-type: none"> <li>- Laat de ventilator met de hand draaien en controleer of deze niets raakt.</li> <li>- Een verkeerd uitgebalanceerde ventilator veroorzaakt trillingen in de machine. Vervang de ventilator.</li> </ul>   |
| F1: De ventilatorconvector moet worden onderhouden.                   |   | <ul style="list-style-type: none"> <li>- Selecteer het programma stand-by</li> <li>- Reinig het luchtfilter zoals is beschreven in de onderhoudshandleiding van de machine</li> <li>- Schakel de unit weer in en houd de toetsen "T2" en "T3" ingedrukt tot de normale werking is hervat.</li> </ul> |
| E2: geeft aan dat de omgevingstemperatuurmeter een defect vertoont.   |   | <ul style="list-style-type: none"> <li>- Neem contact op met de assistentie</li> </ul>   |
| E3 is verbonden aan het defect van de watermeter.                     |   | <ul style="list-style-type: none"> <li>- Neem contact op met de assistentie</li> </ul>   |
| E4 geeft aan dat de motor een defect vertoont.                        |   | <ul style="list-style-type: none"> <li>- Neem contact op met de assistentie</li> </ul>   |
| E5 geeft een storing aan in de communicatie met de afstandsbediening. |   | <ul style="list-style-type: none"> <li>- Neem contact op met de assistentie</li> </ul>   |

**Probeer nooit om de apparatuur zelfstandig te repareren.**

*Als de storing niet is opgelost, contact opnemen met uw plaatselijke dealer of het dichtst bijgelegen servicecentrum. Gedetailleerde informatie verstrekken over de storing en het model van de apparatuur.*



|  |           |
|--|-----------|
| <b>0 - ΠΡΟΕΙΔΟΠΟΙΗΣΕΙΣ .....</b>   | <b>2</b>  |
| 0.1 - ΓΕΝΙΚΕΣ ΠΛΗΡΟΦΟΡΙΕΣ .....  | 2         |
| 0.2 - ΣΥΜΒΟΛΟΓΙΑ .....   | 2         |
| 0.2.1 - Εικονογράμματα σύνταξης.....   | 2         |
| 0.3 - ΓΕΝΙΚΕΣ - ΠΡΟΕΙΔΟΠΟΙΗΣΕΙΣ .....  | 3         |
| <b>1 - ΕΓΚΑΤΑΣΤΑΣΗ .....</b>   | <b>5</b>  |
| 1.1 - ΤΡΟΠΟΣ ΕΓΚΑΤΑΣΤΑΣΗΣ .....  | 5         |
| 1.2 - ΑΝΟΙΓΜΑ ΜΟΝΑΔΑΣ .....  | 5         |
| 1.3 - ΕΓΚΑΤΑΣΤΑΣΗ ΚΑΙ ΣΥΝΔΕΣΕΙΣ .....  | 5         |
| <b>2 - ΗΛΕΚΤΡΙΚΗ ΣΥΝΔΕΣΗ.....</b>  | <b>6</b>  |
| 2.1 - ΡΥΘΜΙΣΕΙΣ.....   | 6         |
| 2.2 - ΕΙΣΟΔΟΣ ΕΠΑΦΗΣ ΠΑΡΟΥΣΙΑΣ .....   | 7         |
| 2.3 - ΣΥΝΔΕΣΗ ΜΕ ΕΝΣΥΡΜΑΤΟ ΤΗΛΕΧΕΙΡΙΣΤΗΡΙΟ B0736 Ή MODBUS ΤΡΙΤΩΝ.....            | 7         |
| 2.4 - ΣΥΝΔΕΣΗ ΜΕ SIOS CONTROL .....  | 8         |
| 2.5 - ΡΥΘΜΙΣΗ ΤΗΣ ΠΛΑΚΕΤΑΣ .....   | 8         |
| <b>3 - ΧΡΗΣΗ ΤΗΣ ΣΥΣΚΕΥΗΣ .....</b>  | <b>10</b> |
| 3.1 - ΣΥΜΒΟΛΑ ΚΑΙ ΠΛΗΚΤΡΑ ΛΕΙΤΟΥΡΓΙΑΣ ΣΤΟΝ ΠΙΝΑΚΑ ΧΕΙΡΙΣΜΟΥ .....                | 10        |
| 3.2 - ΣΥΜΒΟΛΑ ΚΑΙ ΠΛΗΚΤΡΑ ΛΕΙΤΟΥΡΓΙΑΣ ΣΤΟ ΤΗΛΕΧΕΙΡΙΣΤΗΡΙΟ .....                  | 10        |
| 3.3 - ΧΡΗΣΗ ΤΗΛΕΧΕΙΡΙΣΤΗΡΙΟΥ .....   | 11        |
| 3.3.a - Τοποθέτηση μπαταριών .....   | 11        |
| 3.4 - ΑΝΤΙΚΑΤΑΣΤΑΣΗ ΜΠΑΤΑΡΙΩΝ .....  | 11        |
| 3.5 - ΧΡΗΣΗ ΤΗΣ ΣΥΣΚΕΥΗΣ .....   | 11        |
| 3.5.a - Ενεργοποίηση/απενεργοποίηση συσκευής.....                                | 11        |
| 3.6 - ΑΥΤΟΜΑΤΗ ΛΕΙΤΟΥΡΓΙΑ ΨΥΞΗΣ/ΘΕΡΜΑΝΣΗΣ .....                                  | 12        |
| 3.7 - ΧΕΙΡΟΚΙΝΗΤΗ ΛΕΙΤΟΥΡΓΙΑ ΔΡΟΣΙΑΣ/ΘΕΡΜΑΝΣΗΣ.....                              | 12        |
| 3.8 - ΛΕΙΤΟΥΡΓΙΑ ΑΕΡΙΣΜΟΥ .....  | 12        |
| 3.8.a - Λειτουργία σε μέγιστη ταχύτητα .....                                     | 13        |
| 3.8.b - Λειτουργία σε ΑΥΤΟΜΑΤΗ ταχύτητα .....                                    | 13        |
| 3.9 - ΝΥΧΤΕΡΙΝΗ ΛΕΙΤΟΥΡΓΙΑ .....   | 13        |
| 3.10 - ΣΗΜΑΣΙΑ ΕΝΕΡΓΟΠΟΙΗΣΗΣ LED .....   | 13        |
| 3.11 - ΕΙΔΙΚΕΣ ΛΕΙΤΟΥΡΓΙΕΣ.....  | 14        |
| 3.11.a - Air sampling.....   | 14        |
| 3.11.b - Φραγή εντολών .....   | 14        |
| 3.11.c - Ακατάλληλο νερό .....   | 14        |
| 3.11.d - Αναστολή ανιχνευτή νερού .....  | 14        |
| 3.12 - ΠΕΡΙΣΤΡΟΦΗ ΟΘΟΝΗΣ .....   | 15        |
| 3.13 - ΛΕΙΤΟΥΡΓΙΑ ΜΕ TIMER (ΕΝΕΡΓΟΠΟΙΗΣΗ ΚΑΙ ΑΠΕΝΕΡΓΟΠΟΙΗΣΗ ΜΕ ΚΑΘΥΣΤΕΡΗΣΗ)..... | 15        |
| 3.13.a - Ορισμός timer ενεργοποίησης από το τηλεχειριστήριο .....                | 15        |
| 3.13.b - Ορισμός timer απενεργοποίησης από το τηλεχειριστήριο .....              | 15        |
| 3.14 - ΑΠΕΝΕΡΓΟΠΟΙΗΣΗ ΓΙΑ ΜΕΓΑΛΑ ΔΙΑΣΤΗΜΑΤΑ.....                                 | 15        |
| 3.15 - ΥΠΟΜΝΗΜΑ LED .....  | 16        |
| 3.16 - ΥΠΟΜΝΗΜΑ ΕΙΔΟΠΟΙΗΣΕΩΝ.....  | 16        |
| <b>4 - ΠΡΟΒΛΗΜΑΤΑ ΚΑΙ ΠΙΘΑΝΕΣ ΛΥΣΕΙΣ.....</b>                                    | <b>17</b> |



## ΑΝΑΚΥΚΛΩΣΗ

Το σύμβολο στο προϊόν ή την συσκευασία δείχνει πως το προϊόν δεν πρέπει να θεωρείται κοινό οικιακό απόρριμμα, αλλά πρέπει να γίνεται η αποκομιδή του σε κατάλληλο κέντρο ανακύκλωσης για ηλεκτρικές και ηλεκτρονικές συσκευές. Η ορθή απόρριψη του προϊόντος οδηγεί στην αποφυγή αρνητικών συνεπειών για το περιβάλλον και την υγεία, που θα μπορούσαν να δημιουργηθούν από την ακατάλληλη απόρριψη του.

Για περισσότερες πληροφορίες ανακύκλωσης αυτού του προϊόντος, επικοινωνήστε με το γραφείο του δήμου, την τοπική υπηρεσία αποκομιδής απορριμμάτων ή το κατάστημα αγοράς του προϊόντος.

Αυτή η διαδικασία ισχύει μόνο στα κράτη μέλη της ΕΕ.

## ΕΙΚΟΝΕΣ

Οι απεικονίσεις έχουν ομαδοποιηθεί στις αρχικές σελίδες του εγχειριδίου



## 0 - ΠΡΟΕΙΔΟΠΟΙΗΣΕΙΣ

### 0.1 - ΓΕΝΙΚΕΣ ΠΛΗΡΟΦΟΡΙΕΣ

Καταρχάς θα θέλαμε να σας ευχαριστήσουμε που μας δείξατε την προτίμησή σας, αγοράζοντας μια συσκευή κατασκευής μας.

### 0.2 - ΣΥΜΒΟΛΟΓΙΑ

Τα εικονογράμματα που αναφέρονται στο παρόν κεφάλαιο επιτρέπουν την γρήγορη και σαφή παροχή των απαραίτητων πληροφοριών για τη σωστή χρήση της μηχανής και τις συνθήκες ασφαλείας.

#### 0.2.1 - Εικονογράμματα σύνταξης

|  |   |
|--|---|
|  | <p>Επισημαίνει ότι το παρόν έγγραφο θα πρέπει να διαβαστεί με προσοχή πριν από την εγκατάσταση και/ή χρήση της συσκευής.</p> <p>Υποδεικνύει ότι το προσωπικό τεχνικής υποστήριξης θα πρέπει να χειρίζεται τη συσκευή τηρώντας τις υποδείξεις του εγχειριδίου εγκατάστασης.</p>  |
|  | <p>Επισημαίνει ότι ενδέχεται να υπάρχουν συμπληρωματικές πληροφορίες στα εγχειρίδια που επισυνάπτονται.</p> <p>Υποδεικνύει ότι υπάρχουν διαθέσιμες πληροφορίες στο εγχειρίδιο χρήσης ή στο εγχειρίδιο εγκατάστασης.</p>   |
|  | <p>Υποδεικνύει ότι το προσωπικό τεχνικής υποστήριξης θα πρέπει να χειρίζεται τη συσκευή τηρώντας τις υποδείξεις του εγχειριδίου εγκατάστασης.</p>   |
|  | <p>Επισημαίνει ότι η συσκευή χρησιμοποιεί εύφλεκτο ψυκτικό. Αν υπάρχει διαρροή ψυκτικού υγρού το οποίο θα εκτεθεί σε εξωτερική πηγή καύσης, υπάρχει κίνδυνος πυρκαγιάς.</p>   |
|  | <p>Επισημαίνει στο ενδιαφερόμενο προσωπικό ότι η εργασία που περιγράφεται, αν δεν ολοκληρωθεί τηρώντας τους κανονισμούς ασφαλείας, ενέχει τον κίνδυνο ηλεκτροπληξίας.</p>   |
|  | <p>Επισημαίνει στο ενδιαφερόμενο προσωπικό ότι η εργασία που περιγράφεται, αν δεν ολοκληρωθεί τηρώντας τους κανονισμούς ασφαλείας, ενέχει τον κίνδυνο φυσικών τραυματισμών.</p>   |
|  | <p>Επισημαίνει στο ενδιαφερόμενο προσωπικό ότι η εργασία που περιγράφεται, αν δεν ολοκληρωθεί τηρώντας τους κανονισμούς ασφαλείας, ενέχει τον κίνδυνο εγκαυμάτων λόγω επαφής με τα εξαρτήματα που αναπτύσσουν υψηλή θερμοκρασία.</p>  |
|  | <p>Οι παράγραφοι που σημειώνονται με αυτό το σύμβολο περιέχουν πολύ σημαντικές πληροφορίες και συστάσεις, ειδικά όσο αφορά στην ασφάλεια. Η μη τήρησή τους μπορεί να επιφέρει:</p> <ul style="list-style-type: none"><li>- κίνδυνο για την ακεραιότητα των χειριστών</li><li>- απώλεια της συμφωνημένης εγγύησης</li><li>- άρνηση ευθύνης από την πλευρά της εταιρίας κατασκευής.</li></ul> |
|  | <p>Σημειώνει δράσεις που οπωσδήποτε δεν πρέπει να γίνουν.</p>   |
|  | <p>Επισημαίνει στο ενδιαφερόμενο προσωπικό ότι απαγορεύεται να καλύπτει τη συσκευή ώστε να αποτρέπεται η υπερθέρμανση.</p>  |



### 0.3 - ΓΕΝΙΚΕΣ - ΠΡΟΕΙΔΟΠΟΙΗΣΕΙΣ

**ΚΑΤΑ ΤΗ ΧΡΗΣΗ ΗΛΕΚΤΡΙΚΟΥ ΕΞΟΠΛΙΣΜΟΥ, ΠΡΕΠΕΙ ΠΑΝΤΑ ΝΑ ΤΗΡΟΥΝΤΑΙ ΟΙ ΒΑΣΙΚΕΣ ΠΡΟΦΥΛΑΞΕΙΣ ΑΣΦΑΛΕΙΑΣ ΩΣΤΕ ΝΑ ΜΕΙΩΘΟΥΝ ΟΙ ΚΙΝΔΥΝΟΙ ΠΥΡΚΑΓΙΑΣ, ΗΛΕΚΤΡΟΠΛΗΞΙΑΣ ΚΑΙ ΤΡΑΥΜΑΤΙΣΜΩΝ ΣΕ ΑΤΟΜΑ ΣΥΜΠΕΡΙΛΑΜΒΑΝΟΜΕΝΩΝ ΟΣΩΝ ΑΚΟΛΟΥΘΟΥΝ:**



1. Το έγγραφο είναι εμπιστευτικό σύμφωνα με το νόμο απαγορεύεται η αναπαραγωγή ή η κοινοποίηση σε τρίτους χωρίς τη ρητή άδεια της OLIMPIA SPLENDID.

Οι συσκευές μπορούν να υποβληθούν σε ενημερώσεις και να φέρουν λεπτομέρειες διαφορετικές από εκείνες που απεικονίζονται, χωρίς αυτό να αποτελέσει ανασταλτικό παράγοντα για το περιεχόμενο αυτού του εγχειριδίου.



2. Διαβάστε προσεκτικά το παρόν εγχειρίδιο πριν να προχωρήσετε σε οποιοδήποτε χειρισμό (εγκατάσταση, συντήρηση, χρήση) και ακολουθήστε πιστά όσα αναφέρονται στα επόμενα κεφάλαια.



3. Διατηρήστε το παρόν εγχειρίδιο για μελλοντικές αναφορές.

4. Εφόσον αφαιρέσετε τη συσκευασία, βεβαιωθείτε για την ακεραιότητα της συσκευής· τα στοιχεία της συσκευασίας πρέπει να βρίσκονται μακριά από παιδιά μιας και είναι δυνητικά επικίνδυνα γι' αυτά.

5. Η ΚΑΤΑΣΚΕΥΑΣΤΡΙΑ ΕΤΑΙΡΙΑ ΔΕΝ ΑΝΑΛΑΜΒΑΝΕΙ ΚΑΜΙΑ ΕΥΘΥΝΗ ΓΙΑ ΤΡΑΥΜΑΤΙΣΜΟΥΣ ΣΕ ΑΤΟΜΑ Ή ΠΡΑΓΜΑΤΑ ΠΟΥ ΠΡΟΚΥΠΤΟΥΝ ΑΠΟ ΜΗ ΤΗΡΗΣΗ ΤΩΝ ΚΑΝΟΝΙΣΜΩΝ ΠΟΥ ΠΕΡΙΕΧΕΙ ΤΟ ΠΑΡΟΝ ΕΓΧΕΙΡΙΔΙΟ.

6. Η κατασκευάστρια εταιρία διατηρεί κάθε νόμιμο δικαίωμα ώστε να επιφέρει τροποποιήσεις σε οποιαδήποτε στιγμή στα μοντέλα του, διατηρώντας τα βασικά χαρακτηριστικά που περιγράφονται στο παρόν εγχειρίδιο.

7. Οι εγκαταστάσεις που πραγματοποιούνται εκτός προβλεπόμενων προειδοποιήσεων του εγχειριδίου και εκτός προβλεπόμενων ορίων θερμοκρασίας καθιστούν άκυρη την εγγύηση.

Στην εγκατάσταση της μονάδας είναι απαραίτητη η διασφάλιση μη πρόσβασης στο πίσω μέρος της συσκευής.

8. Κατά τη διάρκεια της εγκατάστασης και σε κάθε χειρισμό συντήρησης, είναι απαραίτητη η τήρηση των προειδοποιήσεων που αναφέρονται στο παρόν εγχειρίδιο και στις ανάλογες ετικέτες που βρίσκονται στο εσωτερικό ή επί των συσκευών καθώς και η λήψη κάθε μέτρου κοινής λογικής και των Κανονισμών Ασφαλείας που ισχύουν στον χώρο εγκατάστασης.



9. Σε περίπτωση αντικατάστασης εξαρτημάτων, χρησιμοποιήστε αποκλειστικά αυθεντικά ανταλλακτικά OLIMPIA SPLENDID.



10. Μην αποσυνδέετε την ηλεκτρική τροφοδοσία ενώ βρίσκεται σε λειτουργία. Κίνδυνος πυρκαγιάς ή ηλεκτροπληξίας.



11. Πριν την ηλεκτρική σύνδεση της συσκευής βεβαιωθείτε πως τα δεδομένα της πινακίδας αντιστοιχούν σε εκείνα του ηλεκτρικού δικτύου. Ο ρευματολήπτης θα πρέπει να διαθέτει έναν αυτόματο διακόπτη γείωσης.

12. Εγκαταστήστε τη συσκευή σύμφωνα με τις οδηγίες του κατασκευαστή. Η λάθος εγκατάσταση μπορεί να προκαλέσει βλάβες σε άτομα, ζώα ή πράγματα, για τις οποίες ο κατασκευαστής δεν μπορεί να θεωρηθεί υπεύθυνος.

13. Η εγκατάσταση του φως πρέπει να γίνεται από πιστοποιημένους επαγγελματίες, οι οποίοι θα βεβαιωθούν πως η διατομή των καλωδίων

είναι κατάλληλη για την ισχύ που χρησιμοποιεί η συσκευή. Γενικά δεν συστήνεται η χρήση μετατροπένων ή/και προεκτάσεων· εφόσον κρίνεται απαραίτητη η χρήση τους, πρέπει να συμβατά με τους ισχύοντες κανόνες ασφαλείας και η ένταση του ρεύματος (A) δεν πρέπει να είναι κατώτερη από την μέγιστη της συσκευής.



14. Μη χρησιμοποιείτε τη συσκευή:

- με βρεγμένα ή υγρά χέρια
- με γυμνά πόδια.



15. Μην τραβάτε το καλώδιο τροφοδοσίας ή την ίδια τη συσκευή, για να αποσυνδέσετε την ηλεκτρική τροφοδοσία.



16. Μην ακουμπάτε την ηλεκτρική τροφοδοσία με υγρά χέρια.

17. Μην διπλώνετε υπερβολικά, μην τυλίγετε, τραβάτε ή καταστρέφετε το καλώδιο τροφοδοσίας.

18. Μην εμποδίζετε με κανένα τρόπο τις σχάρες εισόδου και εξόδου αέρα.



19. Μην εισάγετε ξένα αντικείμενα στις σχάρες εισόδου και εξόδου αέρα καθώς μπορεί να υπάρξει κίνδυνος ηλεκτροπληξίας, πυρκαγιάς ή βλάβης στη συσκευή.

20. Σε περίπτωση εκροής νερού, θέστε τον γενικό διακόπτη της συσκευής στη θέση «σβηστό» και κλείστε το νερό.

Καλέστε επείγοντως, την Τεχνική Βοήθεια της OLIMPIA SLPENDID, ή προσωπικό υποστήριξης εξουσιοδοτημένο και μην παρεμβαίνετε εσείς στη συσκευή.

21. Η αποσυναρμολόγηση, επισκευή ή μετατροπή από κάποιο μη εξουσιοδοτημένο άτομο θα μπορούσε να επιφέρει βλάβες και να ακυρώσει την εγγύηση του κατασκευαστή.



22. Μην χρησιμοποιείτε τη συσκευή σε περίπτωση βλάβης ή κακής λειτουργίας, εφόσον η ηλεκτρική τροφοδοσία παρουσιάζει βλάβες ή αν έπεσε ή έπαθε οποιοδήποτε είδους βλάβη. Σβήστε τη συσκευή, αποσυνδέστε την ηλεκτρική τροφοδοσία και καλέστε επαγγελματικό πιστοποιημένο προσωπικό να την ελέγξει.

23. Μην αποσυναρμολογείτε και μην κάνετε αλλαγές στη συσκευή.

24. Η επισκευή της συσκευής από εσάς είναι ιδιαίτερος επικίνδυνος.

25. Μια θερμοκρασία πολύ χαμηλή ή πολύ υψηλή, ανάλογα με τις ρυθμίσεις λειτουργίας, μπορεί να βλάψει την υγεία και αποτελεί άσκοπη σπατάλη ενέργειας. Αποφεύγετε την απ' ευθείας επαφή με τη ροή του αέρα για μεγάλη περίοδο. Να μην παραμένει ο χώρος κλειστός για πολύ. Περιοδικά ανοίγετε τα παράθυρα για την σωστή ανταλλαγή αέρα.

26. Απαγορεύεται κάθε διαδικασία καθαρισμού, πριν να αποσυνδέσετε την συσκευή από την ηλεκτρική τροφοδοσία και να θέσετε τον γενικό διακόπτη στη θέση «σβηστό».



27. Απαγορεύεται να τροποποιείτε τις συσκευές ασφαλείας ή να τις ρυθμίζετε χωρίς την άδεια ή τις οδηγίες του κατασκευαστή της συσκευής.



28. Απαγορεύεται να ανεβαίνετε επάνω στη συσκευή και/ή να ακουμπάτε επάνω της οποιοδήποτε αντικείμενο.



29. Η συσκευή μπορεί να φτάσει θερμοκρασίες, εξωτερικά, πάνω από 70°C.  
**ΜΕΓΑΛΗ ΠΡΟΣΟΧΗ ΣΤΗΝ ΕΠΑΦΗ, ΥΠΑΡΧΕΙ ΚΙΝΔΥΝΟΣ ΕΓΚΑΥΜΑΤΩΝ.**



30. Οι ανεμιστήρες-καλοριφέρ/θερμοπομποί OLIMPIA SPLENDID είναι σύμφωνοι με τις Ευρωπαϊκές Οδηγίες:

- Οδηγία χαμηλής τάσης 2014/35/EU
- Οδηγία ηλεκτρομαγνητικής συμβατότητας 2014/30/EU
- Οδηγία RoHS 2011/65/CE.

Σε κάθε περίπτωση, βρισκόμενοι στο εσωτερικό της εγκατάστασης, η συμβατότητα των ανεμιστήρων-καλοριφέρ/θερμοπομπών στην συγκεκριμένη εγκατάσταση θα πρέπει να πιστοποιείται από τον εγκαταστάτη σύμφωνα με τους νόμους και τους κανονισμούς που εφαρμόζονται.

## 1 - ΕΓΚΑΤΑΣΤΑΣΗ

### 1.1 - ΤΡΟΠΟΣ ΕΓΚΑΤΑΣΤΑΣΗΣ

Οι ακόλουθες περιγραφές για τις διάφορες φάσεις συναρμολόγησης και τα σχετικά σχέδια αφορούν σε έκδοση της συσκευής με τις επαφές αριστερά. Οι περιγραφές για τις διαδικασίες συναρμολόγησης των συσκευών με τις επαφές δεξιά είναι ίδιες. Μόνο οι εικόνες πρέπει να θεωρηθούν πως αναπαρίστανται κατοπτρικά.

### 1.2 - ΑΝΟΙΓΜΑ ΜΟΝΑΔΑΣ (Εικ.2a-2b)

- α. Σηκώστε το καπάκι (1a) και ξεβιδώστε τη βίδα (1b).
- β. Μετακινήστε ελαφρώς δεξιά το πλαίσιο (1) και σηκώστε το.
- γ. Σηκώστε το καπάκι (2a) και ξεβιδώστε τη βίδα (2b).
- δ. Μετακινήστε ελαφρώς αριστερά το πλαίσιο (2) και σηκώστε το.

### 1.3 - ΕΓΚΑΤΑΣΤΑΣΗ ΚΑΙ ΣΥΝΔΕΣΕΙΣ

- α. Βιδώστε τις βίδες (3a) (εικ.3).
- β. Αφαιρέστε το καπάκι (3b) του κουτιού (3) (εικ.3).
- γ. Σφηνώστε τους σταθεροποιητές (4) στις ράγες (5) που βρίσκονται στα πλάγια της συσκευής (εικ.4).
- δ. Σταθεροποιήστε το κουτί (3) στη συσκευή με τις δύο βίδες (6) (εικ.4).
- ε. Συνδέστε το καλώδιο γείωσης στη δομή της συσκευής χρησιμοποιώντας τη βίδα (x) και τη ροδέλα (y) που παρέχονται (ελάχιστη δύναμη βιδώματος 4 N) (εικ.5).
- φ. Συνδέστε το καλώδιο τροφοδοσίας στην πλακέτα τροφοδοσίας και σταθεροποιήστε το στον κατάλληλο οδηγό.
- γ. Επανατοποθετήστε το καπάκι (3b) του κουτιού (3) και βιδώστε τις βίδες (3a) (εικ.6).
- η. Τοποθετήστε το πάνελ ελέγχου (7) τοποθετώντας το στο πάνω μέρος του θερμοπομπού/ανεμιστήρα-καλοριφέρ και σταθεροποιήστε το πλάγια μέσω των δύο βιδών της συσκευασίας (7a) (εικ.7).
- ι. Στην περίπτωση που ο πίνακας ελέγχου πρέπει να εγκατασταθεί στο αριστερό μέρος της μηχανής, επαναλάβετε τα βήματα από το σημείο "α" στο σημείο "ι" μετακινώντας όμως το στήριγμα (7b) όπως φαίνεται στην εικόνα 7.

Όταν τελειώσουν διαδικασίες εγκατάστασης και οι ρυθμίσεις προχωρήστε στο κλείσιμο του ηλεκτρικού πίνακα με τις βίδες που αφαιρέσατε προηγουμένως.

Επανατοποθετήστε το εμπρόσθιο πάνελ προσέχοντας να συνδέσετε την επαφή της οθόνης. Σταθεροποιήστε το εμπρόσθιο πάνελ με τις βίδες και τροφοδοτήστε τη μηχανή.

## 2 - ΗΛΕΚΤΡΙΚΗ ΣΥΝΔΕΣΗ

 **Πριν να κάνετε οποιαδήποτε ηλεκτρική σύνδεση βεβαιωθείτε πως η ηλεκτρική τροφοδοσία έχει αποσυνδεθεί από τις μονάδες και πως η εγκατάσταση στην οποία θέλετε να συνδέσετε τη συσκευή είναι σύμφωνη με την ισχύουσα νομοθεσία.**

Σε περίπτωση που επιθυμείτε να προχωρήσετε στην εγκατάσταση χωρίς φως, ακολουθήστε όσα περιγράφονται παρακάτω:

- Χρησιμοποιήστε καλώδιο ελάχιστης διατομής 3G 0,75
- Χρησιμοποιήστε γείωση τουλάχιστον 20 mm πιο μακριά σε σχέση με τα ενεργά καλώδια.
- Συνδέστε τα καλώδια της γείωσης στο κατάλληλο τερματικό.
- Τραβήξτε τα καλώδια βεβαιώνοντας πως έχουν συνδεθεί σωστά και ακινητοποιήστε τα με το κατάλληλο σφιγκτήρα.

Για τη σωστές διαστάσεις προστασίας, συμβουλευτείτε τις τάσεις και την κατανάλωση ρεύματος που βρίσκονται στον πίνακα επί της συσκευής.

 **Η σύνδεση της συσκευής ΠΡΕΠΕΙ να σέβεται τους Ευρωπαϊκούς και εθνικούς κανονισμούς και ΠΡΕΠΕΙ να προστατεύεται από διαφορικό διακόπτη 30 mA.**

 **Η σύνδεση στο ηλεκτρικό δίκτυο μπορεί να γίνει με σταθερή σύνδεση ή με φως και ΠΡΕΠΕΙ να διαθέτει διακόπτη ισχύος σύμφωνο με την ισχύουσα νομοθεσία ICE EN, με άνοιγμα επαφών τουλάχιστον 3mm (καλύτερα με ασφάλειες).**

 **Η σωστή σύνδεση της εγκατάστασης γείωσης είναι απαραίτητη για την εγγύηση ασφάλειας της συσκευής.**

Υπόμνημα ηλεκτρικού σχήματος (εικ.1)

|             |  |            |  |
|-------------|--|------------|--|
| <b>H2:</b>  | Αισθητήρας θερμοκρασίας νερού                  | <b>L:</b>  | Γραμμή   |
| <b>AIR:</b> | Αισθητήρας θερμοκρασίας αέρα                   | <b>N:</b>  | Ουδέτερο   |
| <b>M1:</b>  | Μοτέρ ανεμιστήρα                               | <b>S2:</b> | Είσοδος επαφής παρουσίας                             |
| <b>Yh:</b>  | Ηλεκτροβαλβίδα ζεστού νερού 230V-50Hz, max 10W | <b>A:</b>  | Είσοδος επαφής παρουσίας ή γραμμή Modbus (Κίτρινο)   |
| <b>Yc:</b>  | Ηλεκτροβαλβίδα κρύου νερού 230V-50Hz, max 10W  | <b>B:</b>  | Είσοδος επαφής παρουσίας ή γραμμή Modbus (Πορτοκαλί) |
| <b>Gr :</b> | Επαφή εισόδου σχάρας                           | <b>D1:</b> | Οθόνη εμφάνισης                                      |
| <b>F1:</b>  | Ασφάλεια                                       | <b>CR:</b> | Απομακρυσμένος χειρισμός                             |

### 2.1 - ΡΥΘΜΙΣΕΙΣ

Η ηλεκτρονική πλακέτα πρέπει να ρυθμιστεί σύμφωνα με τον τύπο εγκατάστασης και με βάση συγκεκριμένες επιλογές λειτουργίας της μηχανής.

Οι τρεις επιλογές J1, J2 e J3 όπως φαίνονται στην εικ. 1 πρέπει να ρυθμιστούν όπως περιγράφεται στην επόμενη σελίδα:

**J1. ON:** σε νυχτερινή λειτουργία θέρμανσης λειτουργεί μόνο με ακτινοβολία και φυσική ροή αέρα, χωρίς ανεμιστήρα. Σε όλες τις άλλες περιπτώσεις θέρμανσης ο ανεμιστήρας σβήνει περίπου 1°C πριν να φτάσει στην επιθυμητή θερμοκρασία και ακολουθεί μόνο ακτινοβολία με φυσική ροή αέρα μέχρι την επιθυμητή θερμοκρασία.

**J1. OFF:** για τις συσκευές χωρίς πάνελ ακτινοβολίας: η θέρμανση γίνεται πάντα με βεβαιασμένη ροή αέρα, με ενεργό τον ανεμιστήρα ακόμα και σε νυχτερινή λειτουργία (με χαμηλότερη ταχύτητα).

**J2. ON:** σε λειτουργία ψύξης ο ανεμιστήρας παραμένει ενεργός ακόμα και όταν η θερμοκρασία περιβάλλοντος φτάσει στην επιθυμητή θερμοκρασία.

**J2. OFF:** σε λειτουργία ψύξης ο ανεμιστήρας απενεργοποιείται όταν η θερμοκρασία περιβάλλοντος φτάσει στην επιθυμητή θερμοκρασία.

>>>>>

- J3. ON:** για συσκευές που εγκαθίστανται σε δομές με 2 σωλήνες: η πλακέτα είναι ρυθμισμένη για να ελέγχει μόνο μία βαλβίδα (Yh) νερού για την θερινή λειτουργία (ψύξης) και χειμερινή (θέρμανσης).
- J3. OFF:** για συσκευές που εγκαθίστανται σε δομές με 4 σωλήνες: η πλακέτα είναι ρυθμισμένη για να ελέγχει δύο βαλβίδες νερού, μία για την θερινή λειτουργία (Yc - ψύξης) και μία για τη χειμερινή (Yh - θέρμανσης).

 **Οι τρεις επιλογές μπορούν να ρυθμιστούν σε όλες τους πιθανούς συνδυασμούς εφόσον οι λειτουργίες είναι ανεξάρτητες μεταξύ τους.**

Σε κάθε άναμμα η οθόνη εμφανίζει για 5 δευτερόλεπτα τον αντίστοιχο κωδικό ρύθμισης των εσωτερικών ρυθμίσεων:

| D1 | C0  | C1  | C2  | C3  | C4  | C5  | C6  | C7 |
|----|-----|-----|-----|-----|-----|-----|-----|----|
| J1 | OFF | OFF | OFF | OFF | ON  | ON  | ON  | ON |
| J2 | OFF | OFF | ON  | ON  | OFF | OFF | ON  | ON |
| J3 | OFF | ON  | OFF | ON  | OFF | ON  | OFF | ON |

## 2.2 - ΕΪΣΟΔΟΣ ΕΠΑΦΉΣ ΠΑΡΟΥΣΙΑΣ

Στους ακροδέκτες “A” και “B” των εσωτερικών υποδοχών, (εικ. 1) είναι δυνατό να συνδεθεί καθαρή σύνδεση, χωρίς τάση, ενός πιθανού αισθητήρα παρουσίας (δεν παρέχεται) ο οποίος όταν κλείνει η συσκευή απενεργοποιείται (σε αναμονή εργοστασιακής ρύθμισης).









Είναι δυνατόν, στο εργοστάσιο ή σε πιστοποιημένο κέντρο εξυπηρέτησης με αίτημα του πελάτη, να αλλάξει αυτή η ρύθμιση ώστε το κλείσιμο της επαφής να αυξάνεται αυτόματα (σε ψύξη) ή να μειώνεται (σε θέρμανση) η επιλεγμένη θερμοκρασία περιβάλλοντος όπως επιλέγεται συγκεκριμένα στη «Λειτουργία Economy».



**Δεν είναι δυνατή η σύνδεση της εισόδου παράλληλα με άλλες ηλεκτρονικές πλακέτες· χρησιμοποιήστε ξεχωριστές επαφές.**

Για τη σύνδεση του αισθητήρα παρουσίας είναι απαραίτητη η χρήση καλωδίου διπλής μόνωσης με ελάχιστη διατομή 2x0,5 mm<sup>2</sup> και μέγιστο μήκος 20 m. Αυτή η σύνδεση πρέπει να είναι ξεχωριστή από τη γραμμή ηλεκτρικής τροφοδοσίας της συσκευής.

## 2.3 - ΣΥΝΔΕΣΗ ΜΕ ΕΝΣΥΡΜΑΤΟ ΤΗΛΕΧΕΙΡΙΣΤΗΡΙΟ B0736 Ή MODBUS ΤΡΙΤΩΝ

- Συνδέστε τα καλώδια από τη σύνδεση “A B” του πίνακα ελέγχου B0736 με τα σχετικά καλώδια στην κλέμα συνδεδεμένη με το καπάκι του πίνακα προσέχοντας ώστε η πολικότητα να είναι σωστή, το κίτρινο καλώδιο “A” και το πορτοκαλί καλώδιο “B”, τελειώνοντας την πιο απομακρυσμένη μονάδα με 120 Ohm, που παρέχεται.
- Ενεργοποιήστε την ρύθμιση Απομακρυσμένο (παράγραφος “2.5”, παράμετρος “CF” ρύθμισης).
- Όλες οι εντολές “   ” θα είναι απενεργοποιημένες και στην οθόνη θα εμφανιστεί η ένδειξη «rE» σε κάθε ενεργοποίησή τους.
- Ο δείκτης “” εμφανίζει τη λειτουργία επιλεγμένης λειτουργίας και οι δείκτες “”, “A”, “” και “” τις ταχύτητες ανεμιστήρα.
- Όσο αφορά στις λειτουργίες και τις ρυθμίσεις δείτε τις οδηγίες χειριστηρίου B0736.

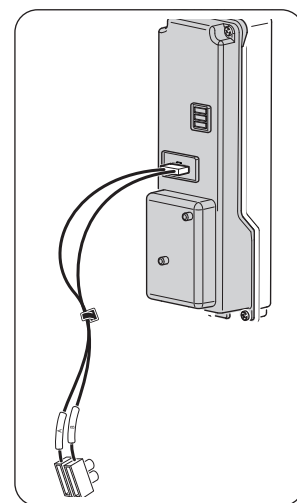



- Όταν η μονάδα έχει ρυθμιστεί για απομακρυσμένο έλεγχο το τηλεχειριστήριο απενεργοποιείται.
- Δεν είναι δυνατή η ρύθμιση πτερυγίου με απομακρυσμένο χειριστήριο.
- Σε αυτή τη λειτουργία ο αισθητήρας αέρα που βρίσκεται στον θερμοπομπό δεν είναι ενεργός.





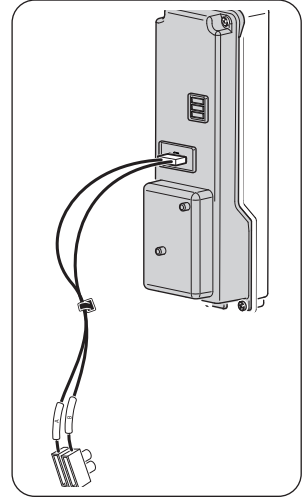







## 2.4 - ΣΥΝΔΕΣΗ ΜΕ SIOS CONTROL

- Συνδέστε τα καλώδια από τη σύνδεση “**AB**” του SIOS CONTROL με τα σχετικά καλώδια στην κλέμα στο καπάκι του πίνακα, προσέχοντας ώστε η πολικότητα να είναι σωστή, τελειώνοντας την πιο απομακρυσμένη μονάδα με 120 Ohm, που παρέχεται.
- Ενεργοποιήστε την ρύθμιση Αυτόνομο (παράγραφος “2.5”, παράμετρος “**CF**” ρύθμισης).
- Ρυθμίστε τον τύπο πρωτοκόλλου ASCII εφόσον το SIOS CONTROL προβλέπει B0863 ή RTU εφόσον το SIOS CONTROL δεν προβλέπει B0863 (παράγραφος “2.5”, παράμετρος “**bU**” ρύθμισης).
- Ρυθμίστε τη διεύθυνση, κάθε συσκευή πρέπει να έχει διαφορετική διεύθυνση από τις άλλες στο ίδιο BUS (παράγραφος “2.5”, παράμετρος “**Ad**” ρύθμισης).
- Όσο αφορά στη συναρμολόγηση των συνδέσεων, προχωρήστε ακολουθώντας τις οδηγίες όπως περιγράφονται στις προηγούμενες παραγράφους.



## 2.5 - ΡΥΘΜΙΣΗ ΤΗΣ ΠΛΑΚΕΤΑΣ

Ακολουθήστε τα βήματα:

- Συνδέστε την ηλεκτρική τροφοδοσία και έπειτα βεβαιωθείτε πως βρίσκεται σε οποιαδήποτε λειτουργία εκτός από αυτή του stand-by.
- Στο πάνελ ελέγχου πατήστε ταυτόχρονα το πλήκτρο “” (T2) και “” (T1) για τουλάχιστον 5 δευτερόλεπτα μέχρι να ακούσετε το ακουστικό σήμα.
- Η οθόνη εμφανίζει την αναφορά παραμέτρου
- Πλοηγηθείτε με τα πλήκτρα “” ή “” (T1) μέχρι να επιλέξετε την επιθυμητή παράμετρο
- Πατήστε τα πλήκτρα “” ή “” (T1) για να πλοηγηθείτε στη λίστα παραμέτρων: CF -> bU -> Ad -> Fa -> Po -> co -> CF -> ...
- Πατήστε το πλήκτρο “” (T2) για να επιλέξετε την τιμή
- Αφήστε και πατήστε το πλήκτρο “” (T2) για πάνω από 3 δευτερόλεπτα για να αλλάξετε την τιμή (Η οθόνη αναβοσβήνει)
- Πατήστε τα πλήκτρα “” ή “” (T1) για να πλοηγηθείτε στις τιμές των παραμέτρων.
- Πατήστε το πλήκτρο “” (T3) για να επιβεβαιώσετε την τιμή
- Πατήστε το πλήκτρο “” (T3) για να βγείτε από τις ρυθμίσεις ή περιμένετε 20 δευτερόλεπτα:



**Διακόψτε και επανατροφοδοτήστε με ρεύμα το σύστημα για να ξεκινήσει η συσκευή με τις νέες ρυθμίσεις.**

| ID        | Όνομα              | Περιγραφή   | Αποδεκτές τιμές  |
|-----------|--------------------|---|--|
| <b>CF</b> | Ρυθμίσεις          | Ρύθμιση του τύπου χρήσης  | AU : Αυτόνομο<br>rE : Απομακρυσμένο  |
| <b>bU</b> | Πρωτόκολλο Bus     | Επιτρέψτε τη ρύθμιση του τύπου bus που χρησιμοποιείται                            | AS : ASCII<br>rt : RTU   |
| <b>Ad</b> | Διεύθυνση συσκευής | Επιτρέπεται η ρύθμιση/διαμόρφωση της διεύθυνσης συσκευής (βάλτε δεκαεξαδική τιμή) | 00 -> FF (255)   |
| <b>Fa</b> | Τύπος Fancoil      | Επιτρέψτε τη ρύθμιση του τύπου fancoil  | _0: Με Πτερύγιο (200-1000)<br>_1: Με Πτερύγιο (1100-1600)<br>_2: Χωρίς Πτερύγιο (200-1000) |
| <b>Po</b> | Θέση εγκατάστασης  | Επιτρέπεται την επιλογή του fancoil που εγκαταστάθηκε                             | uP : εγκατάσταση οροφής<br>dO : εγκατάσταση δαπέδου  |

| ID | Όνομα                     | Περιγραφή                                 | Αποδεκτές τιμές |
|----|---------------------------|---|-----------------|
| co | Εξισορρόπηση θερμοκρασίας | Επιτρέπει την επιλογή τιμής εξισορρόπησης | -5 : 5          |

#### **bU – Πρωτόκολλο BUS:**

| Modicon Modbus <sup>®</sup> τύπος ASCII | Modicon Modbus τύπος RTU |
|---|--------------------------|
| Baudrate = 9600                         | Baudrate = 9600          |
| data bits = 7                           | data bits = 8            |
| stop bit = 1                            | stop bit = 1             |
| ισοτιμία = ναι                          | ισοτιμία = όχι           |

#### **Ad - Διεύθυνση μονάδας:**

Εφόσον είναι απαραίτητο είναι δυνατή η ρύθμιση διεύθυνσης της μονάδας. Η τιμή πρέπει να καταχωρηθεί με δεκαεξαδικό αριθμό. Ο ακόλουθος πίνακας δείχνει την μετατροπή των αριθμών από δεκαδικό σε δεκαεξαδικό σύστημα μόνο για τους πρώτους 80 αριθμούς, για τους επόμενους αριθμούς δείτε πίνακες που υπάρχουν στο διαδίκτυο.

| Δεκαδικό | Δεκαεξαδικό |
|----------|-------------|
| 1        | 01          |
| 2        | 02          |
| 3        | 03          |
| 4        | 04          |
| 5        | 05          |
| 6        | 06          |
| 7        | 07          |
| 8        | 08          |
| 9        | 09          |
| 10       | 0A          |
| 11       | 0B          |
| 12       | 0C          |
| 13       | 0D          |
| 14       | 0E          |
| 15       | 0F          |
| 16       | 10          |
| 17       | 11          |
| 18       | 12          |
| 19       | 13          |
| 20       | 14          |
| 21       | 15          |
| 22       | 16          |
| 23       | 17          |
| 24       | 18          |
| 25       | 19          |
| 26       | 1A          |
| 27       | 1B          |
| 28       | 1C          |
| 29       | 1D          |
| 30       | 1E          |
| 31       | 1F          |
| 32       | 20          |
| 33       | 21          |
| 34       | 22          |
| 35       | 23          |
| 36       | 24          |
| 37       | 25          |
| 38       | 26          |
| 39       | 27          |
| 40       | 28          |

| Δεκαδικό | Δεκαεξαδικό |
|----------|-------------|
| 41       | 29          |
| 42       | 2A          |
| 43       | 2B          |
| 44       | 2C          |
| 45       | 2D          |
| 46       | 2E          |
| 47       | 2F          |
| 48       | 30          |
| 49       | 31          |
| 50       | 32          |
| 51       | 33          |
| 52       | 34          |
| 53       | 35          |
| 54       | 36          |
| 55       | 37          |
| 56       | 38          |
| 57       | 39          |
| 58       | 3A          |
| 59       | 3B          |
| 60       | 3C          |
| 61       | 3D          |
| 62       | 3E          |
| 63       | 3F          |
| 64       | 40          |
| 65       | 41          |
| 66       | 42          |
| 67       | 43          |
| 68       | 44          |
| 69       | 45          |
| 70       | 46          |
| 71       | 47          |
| 72       | 48          |
| 73       | 49          |
| 74       | 4A          |
| 75       | 4B          |
| 76       | 4C          |
| 77       | 4D          |
| 78       | 4E          |
| 79       | 4F          |
| 80       | 50          |

### Co – εξισορρόπηση θερμοκρασίας:

Εφόσον το απαιτεί η εγκατάσταση της μονάδας, είναι δυνατή η προσθήκη εξισορρόπησης στην ανάγνωση θερμοκρασίας περιβάλλοντος από -5°C έως +5°C για κάθε λειτουργία, εκτός από την αυτόματη.

 **Αν η μονάδα είναι οροφής, διαθέτει μια αρχική εξισορρόπηση -3°C, που μπορεί να αλλαχθεί από τον εγκαταστάτη.**

## 3 - ΧΡΗΣΗ ΤΗΣ ΣΥΣΚΕΥΗΣ

### 3.1 - ΣΥΜΒΟΛΑ ΚΑΙ ΠΛΗΚΤΡΑ ΛΕΙΤΟΥΡΓΙΑΣ ΣΤΟΝ ΠΙΝΑΚΑ ΧΕΙΡΙΣΜΟΥ (Εικ.Β)

- **T1:** Επιλογή θερμοκρασίας περιβάλλοντος (15°C-30°C)
- **T2:** Πλήκτρο ON/Stand-by και επιλογή λειτουργίας ανεμιστήρα
- **T3:** Πλήκτρο επιλογής λειτουργίας ψύξης/θέρμανσης/αερισμού
- **A1:** Δείκτης νυχτερινής λειτουργίας
- **A2:** Δείκτης αθόρυβης λειτουργίας / ελάχιστη ταχύτητα
- **A3:** Δείκτης αυτόματης λειτουργίας
- **A4:** Δείκτης λειτουργίας μέγιστης ταχύτητας
- **A5:** Δείκτης λειτουργίας ψύξης/θέρμανσης

Το χειριστήριο κάνει αυτόνομη τη ρύθμιση της θερμοκρασίας περιβάλλοντος μέσω των προγραμμάτων ΑΥΤΟ, ΑΘΟΥΡΥΒΟ, ΝΥΧΤΕΡΙΝΟ και ΜΕΓΙΣΤΟ χάρη σε έναν αισθητήρα που βρίσκεται στο κατώτερο μέρος του ανεμιστήρα-καλοριφέρ/θερμοπομπού που εγγυάται μια αντιπηκτική ασφάλεια ακόμα και αν βρίσκεται σε αναμονή.

### 3.2 - ΣΥΜΒΟΛΑ ΚΑΙ ΠΛΗΚΤΡΑ ΛΕΙΤΟΥΡΓΙΑΣ ΣΤΟ ΤΗΛΕΧΕΙΡΙΣΤΗΡΙΟ (Εικ.Β)

- **B1:** ON/Standby
- **B2:** Επιλογή τρόπου λειτουργίας (ψύξη => αερισμός => θέρμανση)
- **B3:** Επιλογή θέσης περφυγίου (μόνο σε μοντέλα με Πτερυγίο)
- **B4:** Αύξηση θερμοκρασίας
- **B5:** Μείωση θερμοκρασίας
- **B6:** Επιλογή ταχύτητας ανεμιστήρα (ταχύτητα max => ταχύτητα med => ταχύτητα min => auto....)
- **B7:** LED
- **B8:** Ρύθμιση προγραμματισμένης ενεργοποίησης μονάδας
- **B9:** Ρύθμιση προγραμματισμένης απενεργοποίησης μονάδας
- **B10:** Επιβεβαίωση/ακύρωση προγραμματισμένης έναυσης/σβησίματος μονάδας
- **B11:** Επιλογή λειτουργίας Νύχτας (on/off)
- **1:** Ρύθμιση θερμοκρασίας
- **2:** Ρύθμιση καθυστέρησης
- **3:** Προγραμματισμένο σβήσιμο
- **4:** Μετάδοση τηλεχειριστηρίου
- **5:** Λειτουργία Auto fan
- **6:** Ταχύτητα ανεμιστήρα/ Λειτουργία ανεμιστήρα
- **7:** Νυχτερινή λειτουργία
- **8:** Προγραμματισμένη έναυση
- **9:** Λειτουργία swing ενεργή
- **10:** Λειτουργία θέρμανσης ενεργή
- **11:** Λειτουργία ψύξης ενεργή

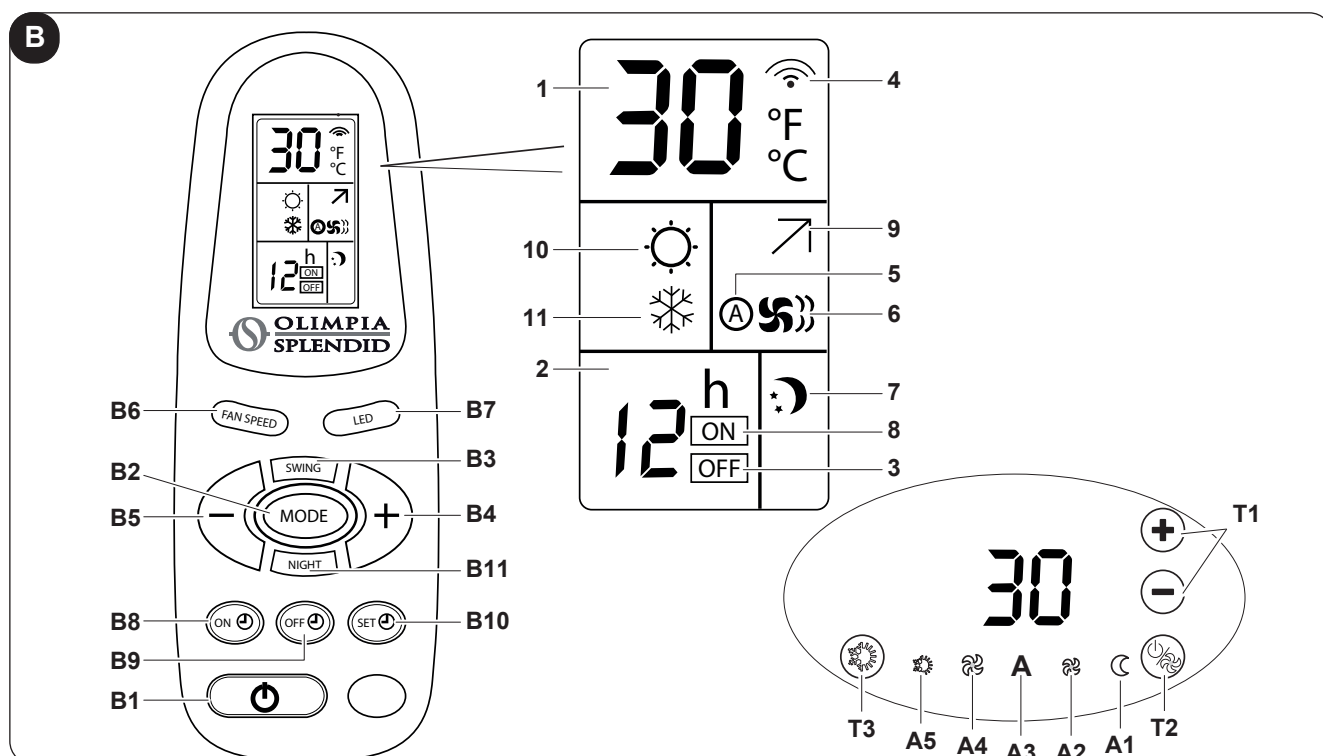



### 3.3 - ΧΡΗΣΗ ΤΗΛΕΧΕΙΡΙΣΤΗΡΙΟΥ

Το τηλεχειριστήριο που παρέχεται στη συσκευασία της συσκευής μελετήθηκε ώστε να είναι στιβαρό και μέγιστη λειτουργικότητα, παρόλα αυτά πρέπει να μεταχειρίζεται με κάποια προσοχή.



**Αποφύγετε να το:**

- αφήνετε εκτεθειμένο στη βροχή, να ρίχνετε υγρά στο πληκτρολόγιο ή να πέφτει σε νερό·
- χτυπάτε δυνατά ή να το αφήνετε να πέφτει σε σκληρές επιφάνειες,
- αφήνετε εκτεθειμένο στις ακτίνες του ήλιου,
- χρησιμοποιείτε με εμπόδια ανάμεσα στο τηλεχειριστήριο και τη συσκευή.

**Παράλληλα:**

- στην περίπτωση που στον ίδιο χώρο υπάρχουν κι άλλες συσκευές με τηλεχειριστήριο (TV, ραδιόφωνο, στερεοφωνικά, κλπ.), θα μπορούσαν να υπάρξουν παρεμβολές·
- Οι ηλεκτρονικές λάμπες και οι λάμπες φθορισμού θα μπορούσαν να παρεμβάλουν στην επικοινωνία του τηλεχειριστηρίου με τη συσκευή,
- αφαιρέστε τις μπαταρίες σε περίπτωση μακράς περιόδου μη χρήσης του τηλεχειριστηρίου.

#### 3.3.a - Τοποθέτηση μπαταριών

Για να τοποθετήσετε σωστά τις μπαταρίες:

- α. Ανοίξτε τη θυρίδα της θήκης μπαταριών. (Εικ.8).
- β. Τοποθετήστε τις μπαταρίες στην αντίστοιχη θήκη. (Εικ.8).



**Σεβαστείτε την πολικότητα που αναγράφεται στο πίσω μέρος της θήκης μπαταριών.**

- γ. Ξανακλείστε σωστά τη θυρίδα (Εικ.8).

### 3.4 - ΑΝΤΙΚΑΤΑΣΤΑΣΗ ΜΠΑΤΑΡΙΩΝ



**Να χρησιμοποιείτε πάντα καινούργιες μπαταρίες.**

**Η χρήση παλαιών μπαταριών ή μπαταριών διαφορετικού τύπου μπορεί να προκαλέσει δυσλειτουργία στο τηλεχειριστήριο.**

- Το τηλεχειριστήριο χρησιμοποιεί δύο ξηρές αλκαλικές μπαταρίες 1.5V (τύπου AAA) (Εικ.8).

### 3.5 - ΧΡΗΣΗ ΤΗΣ ΣΥΣΚΕΥΗΣ

Για να χρησιμοποιήσετε τη συσκευή ακολουθείστε τις οδηγίες.

#### 3.5.a - Ενεργοποίηση/απενεργοποίηση συσκευής

Στην περίπτωση που προβλέπεται ένας γενικός διακόπτης για την ηλεκτρική γραμμή τροφοδοσίας, αυτός πρέπει να τοποθετηθεί.

- α. Για να ενεργοποιήσετε/απενεργοποιήσετε τον θερμοπομπό/ανεμιστήρα-καλοριφέρ, πατήστε το πλήκτρο “” (T2) για 2 δευτερόλεπτα.
- β. Η συσκευή μπορεί να ανάψει ή να σβήσει πατώντας το πλήκτρο “B1” στο τηλεχειριστήριο.

Όταν η συσκευή έχει σβήσει μηδενίζονται όλοι οι χρονοδιακόπτες.

Η έλλειψη οποιασδήποτε φωτεινής ένδειξης ταυτοποιεί τη λειτουργία «stand-by», απουσία λειτουργίας.

Όταν το χειριστήριο βρίσκεται σε αυτή τη λειτουργία, εγγυάται την ασφάλεια ψύχους. Στην περίπτωση που η θερμοκρασία περιβάλλοντος κατέβει κάτω από τους 5°C ενεργοποιείται η ηλεκτροβαλβίδα ζεστού νερού και το μοτέρ ανεμιστήρα στην ελάχιστη ταχύτητα και η οθόνη εμφανίζει τον κωδικό «AF».

### 3.6 - ΑΥΤΟΜΑΤΗ ΛΕΙΤΟΥΡΓΙΑ ΨΥΞΗΣ/ΘΕΡΜΑΝΣΗΣ

Η ρύθμιση αυτού του τύπου επιτρέπει στο χειριστήριο να κάνει αυτόματα την επιλογή ανάμεσα σε ψύξη ή θέρμανση, με βάση τη διαφορά θερμοκρασίας που επιλέχθηκε από τον χρήστη και τη θερμοκρασία περιβάλλοντος.

- α. Για να ενεργοποιησετε/απενεργοποιήσετε αυτή τη λειτουργία κρατήστε πατημένο το πλήκτρο “B1” επιλογή ψύξης/θέρμανσης για 10 δευτερόλεπτα μέχρι την εναλλασσόμενη ενεργοποίηση των συμβόλων μπλε και κόκκινου (A5). Αυτή η λειτουργία διατηρείται ακόμα και σε περίπτωση διακοπής τροφοδοσίας.
- β. Βεβαιωθείτε κατόπιν πως αλλάζοντας τη ρύθμιση της θερμοκρασίας η μονάδα αλλάζει και τη λειτουργία μόνο ψύξης (μπλε δείκτης “A5” αναμμένος), αερισμός (δείκτες μπλε και κόκκινος σβηστοί) ή μόνο θέρμανση (κόκκινος δείκτης “A5” αναμμένος).
- γ. Πατώντας το πλήκτρο “B1” για 2 δευτερόλεπτα είναι δυνατόν να επιλέξετε κυκλικά τις λειτουργίες ψύξης (LED μπλε), θέρμανσης (LED κόκκινο) ή αερισμού (LED κόκκινο και LED μπλε σβηστά).

Σε αυτή τη λειτουργία η εξισορρόπηση θερμοκρασίας περιβάλλοντος έχει απενεργοποιηθεί. Αυτή η επιλογή μπορεί να γίνει μόνο από το πάνελ επάνω στη μονάδα.

### 3.7 - ΧΕΙΡΟΚΙΝΗΤΗ ΛΕΙΤΟΥΡΓΙΑ ΔΡΟΣΙΑΣ/ΘΕΡΜΑΝΣΗΣ

#### Επί της συσκευής

- α. Για να ενεργοποιησετε/απενεργοποιήσετε αυτή τη λειτουργία κρατήστε πατημένο το πλήκτρο “T3” επιλογή ψύξης/θέρμανσης για 10 δευτερόλεπτα μέχρι την εναλλασσόμενη ενεργοποίηση των συμβόλων μπλε και κόκκινου (A5). Αυτή η λειτουργία διατηρείται ακόμα και σε περίπτωση διακοπής τροφοδοσίας.
- β. Πατώντας το πλήκτρο “T3” για 2 δευτερόλεπτα είναι δυνατόν να επιλέξετε κυκλικά τις λειτουργίες ψύξης (LED μπλε), θέρμανσης (LED κόκκινο) ή αερισμού (LED κόκκινο και LED μπλε σβηστά).

#### Από το τηλεχειριστήριο

- α. Για να ενεργοποιησετε/απενεργοποιήσετε αυτή τη λειτουργία κρατήστε πατημένο το πλήκτρο “B2” μέχρι να εμφανιστεί το σύμβολο μόνο θέρμανσης (10) ή μόνο ψύξης (11) στο τηλεχειριστήριο

Από το τηλεχειριστήριο δεν είναι δυνατό να αλλάξει η χειροκίνητη σε αυτόματη λειτουργία.

### 3.8 - ΛΕΙΤΟΥΡΓΙΑ ΑΕΡΙΣΜΟΥ

Η ρύθμιση αυτού του τρόπου λειτουργία δεν επηρεάζει με κανέναν τρόπο τη θερμοκρασία ή την υγρασία του αέρα στο δωμάτιο, αλλά τη διατηρεί σε κυκλοφορία.

#### Επί της συσκευής

- α. Πατώντας το πλήκτρο “T3” για 2 δευτερόλεπτα είναι δυνατόν να επιλέξετε κυκλικά τις λειτουργίες ψύξης (LED μπλε), θέρμανσης (LED κόκκινο) ή αερισμού (LED κόκκινο και LED μπλε σβηστά).
- β. Σε αυτόν τον τρόπο λειτουργίας ο εσωτερικός ανεμιστήρας είναι πάντα αναμμένος και μπορείτε να επιλέξετε την ταχύτητα που επιθυμείτε για τον ανεμιστήρα οποιαδήποτε στιγμή πατώντας το αντίστοιχο πλήκτρο “T2”



**Μόνο επί της συσκευής είναι δυνατό να επιλεγεί η επιθυμητή θερμοκρασία, που δρα στην αυτόματη ταχύτητα του ανεμιστήρα: όσο πιο μακριά είναι η θερμοκρασία από την επιθυμητή τόσο πιο αυξημένη είναι η ταχύτητα του ανεμιστήρα.**

Αυτές είναι οι δυνατές ταχύτητες για τον ανεμιστήρα.



ΜΕΓΙΣΤΗ ταχύτητα



ΕΛΑΧΙΣΤΗ ταχύτητα



ΑΥΤΟΜΑΤΗ ταχύτητα

#### Από το τηλεχειριστήριο

- α. Αυτή η λειτουργία μπορεί να επιλεγεί πατώντας το πλήκτρο “B2” μέχρι να σβήσουν τα δύο σύμβολα θέρμανσης (10) και ψύξης (11).
- β. Σε αυτόν τον τρόπο λειτουργίας ο εσωτερικός ανεμιστήρας είναι πάντα αναμμένος και μπορείτε να επιλέξετε την ταχύτητα που επιθυμείτε για τον ανεμιστήρα οποιαδήποτε στιγμή πατώντας το αντίστοιχο πλήκτρο “B6”.



Στη λειτουργία αερισμού η ηλεκτροβαλβίδα παραμένει απενεργοποιημένη ενώ ο ανεμιστήρας λειτουργεί στην επιλεγμένη ταχύτητα.

### 3.8.a - Λειτουργία σε μέγιστη ταχύτητα

#### Επί της συσκευής

- α. Για να επιλέξετε αυτή τη λειτουργία, πατήστε περισσότερες φορές το πλήκτρο “” (T2) μέχρι να ενεργοποιηθεί ο δείκτης (A4).
- β. Με αυτή τη λειτουργία ενεργοποιείται αμέσως η μέγιστη ισχύς τόσο ψύξης όσο και θέρμανσης (το μοτερ του ανεμιστήρα είναι πάντα ενεργοποιημένο στη μέγιστη ταχύτητα).

#### Από το τηλεχειριστήριο

- α. Για να επιλέξετε αυτή τη λειτουργία, πατήστε περισσότερες φορές το πλήκτρο “B6” μέχρι να ενεργοποιηθεί ο δείκτης (6).

### 3.8.b - Λειτουργία σε ΑΥΤΟΜΑΤΗ ταχύτητα

#### Επί της συσκευής



- α. Για να επιλέξετε αυτή τη λειτουργία, πατήστε περισσότερες φορές το πλήκτρο “” (T2) μέχρι να ενεργοποιηθεί ο δείκτης (A3).
- β. Σε αυτή τη λειτουργία η ρύθμιση της ταχύτητας του ανεμιστήρα είναι πλήρως αυτόματη ανάμεσα στην ελάχιστη και τη μέγιστη, ανάλογα με τις ανάγκες θέρμανσης ή ψύξης του περιβάλλοντος.

#### Από το τηλεχειριστήριο

- α. Για να επιλέξετε αυτή τη λειτουργία, πατήστε περισσότερες φορές το πλήκτρο “B6” μέχρι να ενεργοποιηθεί ο δείκτης (5).

## 3.9 - ΝΥΧΤΕΡΙΝΗ ΛΕΙΤΟΥΡΓΙΑ

#### Επί της συσκευής

- α. Για να επιλέξετε αυτή τη λειτουργία, πατήστε περισσότερες φορές το πλήκτρο “” (T2) μέχρι να ενεργοποιηθεί ο δείκτης (A1).
- β. Αλλάζοντας την ταχύτητα ανεμιστήρα μέσω του πλήκτρου “” (T2) η λειτουργία απενεργοποιείται αυτόματα.

#### Από το τηλεχειριστήριο

- α. Για να επιλέξετε αυτή τη λειτουργία, πατήστε το πλήκτρο “B11” μέχρι να ενεργοποιηθεί ο δείκτης (7).
- β. Για εναλλαγή ταχύτητας ανεμιστήρα είναι απαραίτητο προηγουμένως να απενεργοποιηθεί η λειτουργία πατώντας το πλήκτρο “B11”.





Όταν αυτή η λειτουργία είναι ενεργοποιημένη, ο εσωτερικός ανεμιστήρας μπαίνει σε ελάχιστη ταχύτητα και η θερμοκρασία περιβάλλοντος που έχει ρυθμιστεί αλλάζει αυτόματα όπως ακολούθως:

- μειώνεται κατά 1°C μετά από μία ώρα και κατά έναν βαθμό κάθε 2 ώρες λειτουργίας θέρμανσης·
- αυξάνεται κατά 1°C μετά από μία ώρα και κατά έναν βαθμό κάθε 2 ώρες λειτουργίας ψύξης.



Αν η μονάδα ρυθμίστηκε ως πάνελ (J1 στη θέση ON), η επιλογή ταχύτητας νυχτερινού αερισμού, εμποδίζει την περιστροφή της.

## 3.10 - ΣΗΜΑΣΙΑ ΕΝΕΡΓΟΠΟΙΗΣΗΣ LED

- Το αναβοσβήσιμο των LED (A5) δηλώνει πως η ζήτηση νερού (ζεστού ή κρύου) δεν είναι αρκετή και επιφέρει το σταμάτημα του ανεμιστήρα μέχρι να φτάσει το νερό στην κατάλληλη θερμοκρασία ζήτησης.
- Η εναλλαγή ανάμματος LED κόκκινου και μπλε (A5) δηλώνει πως είναι ενεργοποιημένη η αυτόματη λειτουργία ψύξης/θέρμανσης.
- Τα 4 LED “”, “”, “” και “” δείχνουν τη ρυθμισμένη ταχύτητα ανεμιστήρα. Αν και τα 4 Led είναι σβηστά είναι ενεργοποιημένη η λειτουργία Stand-by,

Καθένα από αυτά τα LED ενεργοποιείται σε λειτουργία αναβοσβήσιματος (soft-blinking) σε θέρμανση ή ψύξη (LED κόκκινο ή μπλε «A5» αναμμένα). Η ρυθμισμένη θερμοκρασία είναι αντίστοιχα κατώτερη ή ανώτερη της θερμοκρασίας περιβάλλοντος που εντοπίζει η συσκευή.

 **Για να αυξηθεί η άνεση των νυχτερινών ωρών, η φωτεινότητα των LED στο ηλεκτρονικό πάνελ μειώνεται μετά από 15 δευτερόλεπτα ανενεργών πλήκτρων στην επιλογή θερμοκρασίας.**

Μόνο από το τηλεχειριστήριο, πατώντας το πλήκτρο «B7» είναι δυνατόν να σβήσουν τα led στο πανελ εντολών μετά από 15 δευτερόλεπτα ανενεργών πλήκτρων.

Σε κάθε πίεση πλήκτρου στο πάνελ εντολών, η φωτεινότητα των LED επιστρέφει στη μέγιστη για τα επόμενα 15 δευτερόλεπτα.



## 3.11 - ΕΙΔΙΚΕΣ ΛΕΙΤΟΥΡΓΙΕΣ

### 3.11.a - Air sampling

Σε λειτουργία θέρμανσης ή ψύξης με θερμοκρασία περιβάλλοντος ανώτερη ή κατώτερη από την επιθυμητή τιμή, ο ανεμιστήρας τροφοδοτείται για 1 λεπτό περιοδικά στην ελάχιστη ταχύτητα. Με αυτόν τον τρόπο το σύστημα είναι ικανό να κρατήσει αρκετά υπό έλεγχο τη θερμοκρασία του γύρω περιβάλλοντος και να ενεργοποιείται ξανά πιο γρήγορα εφόσον είναι απαραίτητο.

 **Αυτή η λειτουργία είναι ενεργή ΜΟΝΟ εφόσον η μονάδα είναι εγκατεστημένη σε ψηλή θέση.**

### 3.11.b - Φραγή εντολών

Για να μπλοκάρετε τα πλήκτρα επί της μηχανής, κρατήστε πατημένα ταυτόχρονα τα πλήκτρα “ | ” (T1) για 5 δευτερόλεπτα.

Η ενεργοποίηση της λειτουργίας επιβεβαιώνεται από την εμφάνιση του (BL) στην οθόνη για κάθε πίεση οποιουδήποτε πλήκτρου.

 **Αυτή η λειτουργία μπορεί να ενεργοποιηθεί/απενεργοποιηθεί μόνο από τη μηχανή.**

### 3.11.c - Ακατάλληλο νερό

Η ορθή λειτουργία της συσκευής σε λειτουργία ψύξης ή θέρμανσης είναι πάντα συνάρτηση της θερμοκρασίας νερού που κυκλοφορεί στο εσωτερικό του κυκλώματος. Εφόσον η θερμοκρασία νερού δεν φτάνει την ιδανική στην ορισμένη λειτουργία, δηλαδή αν το νερό είναι πολύ ζεστό για ψύξη ή πολύ κρύο για θέρμανση, το μοτέρ του ανεμιστήρα σβήνει και ο δείκτης τρέχουσας λειτουργίας (A5) αναβοσβήνει.

- Η λειτουργία ενεργοποιείται σε ψύξη όταν η μονάδα δεν λειτουργεί με θερμοστάτη και όταν η θερμοκρασία νερού στη μπαταρία είναι πάνω από 20°C για πάνω από 5 λεπτά.

Η μονάδα επανέρχεται αμέσως σε κανονική λειτουργία όταν μία από τις δύο αυτές παραμέτρους δεν υφίσταται.

- Η λειτουργία ενεργοποιείται σε θέρμανση όταν η μονάδα δεν λειτουργεί με θερμοστάτη και όταν η θερμοκρασία νερού στη μπαταρία είναι κάτω από 30°C (ο ανεμιστήρας σταματά αμέσως).

Σε λειτουργία θέρμανσης η μονάδα επανέρχεται στην κανονική λειτουργία μόνο όταν η θερμοκρασία είναι πάνω από 30°C για τουλάχιστον 30 δευτερόλεπτα



### 3.11.d - Αναστολή ανιχνευτή νερού

Όταν η συγκεκριμένη εγκατάσταση το απαιτεί, είναι δυνατόν να ανασταλεί ο έλεγχος της μονάδας επί της ακατάλληλης θερμοκρασίας νερού.

- Αφαιρέστε τη τροφοδοσία από τη μονάδα.



- Αποσυνδέστε τον αισθητήρα μπαταρίας από τη σύνδεση X4

- Ενεργοποιήστε τη μονάδα και περιμένετε να εμφανιστεί η ειδοποίηση “E3” στην οθόνη.

- Πατήστε ταυτόχρονα για τουλάχιστον 10 δευτερόλεπτα τα πλήκτρα “” (T2) και “” (T3), σε αυτό το σημείο η ειδοποίηση απενεργοποιείται και η οθόνη εμφανίζει την επιθυμητή θερμοκρασία.

Για να ενεργοποιηθεί και πάλι ο έλεγχος θερμοκρασίας νερού είναι απαραίτητο (σε αποσυνδεδεμένη συσκευή) να ξανασυνδέσετε τον αισθητήρα.

### 3.12 -ΠΕΡΙΣΤΡΟΦΗ ΟΘΟΝΗΣ

Όταν η εγκατάσταση της μονάδας το απαιτεί, είναι δυνατό να περιστραφεί η θερμοκρασία που εμφανίζεται στην οθόνη κατά 180° πατώντας ταυτόχρονα για τουλάχιστον 5 δευτερόλεπτα, “” (T1) και “” (T3).

 Αυτή η λειτουργία μπορεί να ενεργοποιηθεί/απενεργοποιηθεί μόνο από τη μηχανή.

### 3.13 -ΛΕΙΤΟΥΡΓΙΑ ΜΕ TIMER (ΕΝΕΡΓΟΠΟΙΗΣΗ ΚΑΙ ΑΠΕΝΕΡΓΟΠΟΙΗΣΗ ΜΕ ΚΑΘΥΣΤΕΡΗΣΗ)

Αυτός ο τρόπος λειτουργίας επιτρέπει να προγραμματίσετε πότε θα ανάψει και πότε θα σβήσει η μονάδα. Ο χρόνος καθυστέρησης μπορεί να ρυθμιστεί, ενεργοποιηθεί ή ακυρωθεί από το τηλεχειριστήριο.

#### 3.13.a - Ορισμός timer ενεργοποίησης από το τηλεχειριστήριο

- Αφού ενεργοποιήσετε τη μονάδα, επιλέξτε τον τρόπο λειτουργίας, την επιθυμητή θερμοκρασία και την ταχύτητα του ανεμιστήρα με την οποία θα ενεργοποιηθεί η μονάδα κατά την προγραμματισμένη ενεργοποίηση. Στη συνέχεια, τοποθετήστε το μηχάνημα σε κατάσταση αναμονής.
- Πατήστε το πλήκτρο «B8» για να ρυθμίσετε την επιθυμητή καθυστέρηση (από 1 έως 24 ώρες) μετά την οποία η μονάδα θα ανάψει ξεκινώντας από την επιβεβαίωση του χρονοδιακόπτη.
- Αν δεν πατηθεί κανένα πλήκτρο για 5 δευτερόλεπτα η λειτουργία ρύθμισης του χρονοδιακόπτη σταματά αυτόματα.
- Η οθόνη του τηλεχειριστηρίου δείχνει την αντίστροφη μέτρηση για την ενεργοποίηση ενώ η οθόνη της συσκευής εμφανίζει την ένδειξη «tl°».

Μόλις παρέλθει ο καθορισμένος χρόνος, η μονάδα ξεκινά με τις τελευταίες ρυθμίσεις που έχουν επιλεγεί.

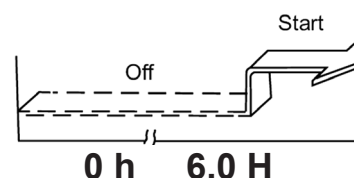

#### 3.13.b - Ορισμός timer απενεργοποίησης από το τηλεχειριστήριο

- Με τη μονάδα ενός οποιουδήποτε τρόπου λειτουργίας, πατήστε το πλήκτρο «B9» για να ρυθμίσετε την επιθυμητή καθυστέρηση (από 1 έως 24 ώρες) μετά την οποία η μονάδα θα σβήσει ξεκινώντας από την επιβεβαίωση του χρονοδιακόπτη.
- Αν δεν πατηθεί κανένα πλήκτρο για 5 δευτερόλεπτα η λειτουργία ρύθμισης του χρονοδιακόπτη σταματά αυτόματα.
- Η οθόνη του τηλεχειριστηρίου δείχνει την αντίστροφη μέτρηση για την απενεργοποίηση ενώ η οθόνη της συσκευής εμφανίζει την ένδειξη «tl°».

Μόλις παρέλθει ο καθορισμένος χρόνος, η μονάδα ξεκινά με τις τελευταίες ρυθμίσεις που έχουν επιλεγεί.

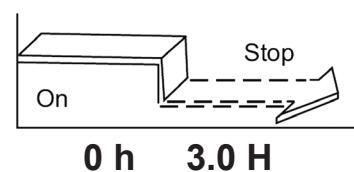

### 3.14 -ΑΠΕΝΕΡΓΟΠΟΙΗΣΗ ΓΙΑ ΜΕΓΑΛΑ ΔΙΑΣΤΗΜΑΤΑ

Όταν δεν χρησιμοποιείται για μεγάλα διαστήματα πρέπει να κάνετε τις παρακάτω ενέργειες:

- Θέστε τον γενικό διακόπτη της εγκατάστασης στην ένδειξη “σβηστό”.
- Κλείστε όλες τις παροχές νερού.
- Αν υπάρχει κίνδυνος παγώματος, βεβαιωθείτε πως η εγκατάσταση διαθέτει αντιπηκτικό υγρό, ειδάλως αδειάστε την εγκατάσταση.

 Η λειτουργία αποπάγωσης δεν είναι ενεργή.

### 3.15 -ΥΠΟΜΝΗΜΑ LED

| Κατάσταση μονάδας                        | D1<br>(Λευκό) | Mode A5<br>(κόκκινο/<br>μπλε) | Max<br>A4<br>(Λευκό) | AutoFan<br>A3<br>(Λευκό) | Min<br>A2<br>(Λευκό) | Night<br>A1<br>(Λευκό) |
|--|---------------|-------------------------------|----------------------|--------------------------|----------------------|------------------------|
| Λειτουργία Stand-by                      | OFF           | OFF                           | OFF                  | OFF                      | OFF                  | OFF                    |
| Λειτουργία ψύξης                         | -18 ÷ 30      | ON μπλε                       | X                    | X                        | X                    | X                      |
| Λειτουργία θέρμανσης                     | -18 ÷ 30      | ON κόκκινο                    | X                    | X                        | X                    | X                      |
| Λειτουργία αυτόματης επικοινωνίας        | -18 ÷ 30      | X                             | X                    | X                        | X                    | X                      |
| Λειτουργία ανεμιστήρα                    | -18 ÷ 30      | OFF                           | X                    | X                        | X                    | X                      |
| Μέγιστη ταχύτητα ανεμιστήρα              | X             | X                             | ON **                | OFF                      | OFF                  | OFF                    |
| Αυτόματη ταχύτητα ανεμιστήρα             | X             | X                             | OFF                  | ON **                    | OFF                  | OFF                    |
| Ελάχιστη ταχύτητα ανεμιστήρα             | X             | X                             | OFF                  | OFF                      | ON **                | OFF                    |
| Νυχτερινή Λειτουργία                     | X             | X                             | OFF                  | OFF                      | OFF                  | ON **                  |
| Λειτουργία αποπάγωσης ON                 | 'AF'          | OFF                           | OFF                  | OFF                      | OFF                  | OFF                    |
| ΑΚΑΤΑΛΛΗΛΗ θερμοκρασία νερού σε θέρμανση | -18 ÷ 30      | ON κόκκινο (B)                | X                    | X                        | X                    | X                      |
| ΑΚΑΤΑΛΛΗΛΗ θερμοκρασία νερού σε ψύξη     | -18 ÷ 30      | ON μπλε (B)                   | X                    | X                        | X                    | X                      |
| Timer ON ενεργοποιημένο                  | 't I'         | OFF                           | OFF                  | OFF                      | OFF                  | OFF                    |
| Timer OFF απενεργοποιημένο               | 't I' + Tset  | X                             | X                    | X                        | X                    | X                      |
| Φραγή εντολών                            | 'bL'          | X                             | X                    | X                        | X                    | X                      |
| Απομακρυσμένος έλεγχος θερμοστάτη (7)    | 'rE'          | X                             | X                    | X                        | X                    | X                      |
| Αυτόνομος έλεγχος                        | Au            | X                             | X                    | X                        | X                    | X                      |
| Υπομενού ρύθμισης                        | cF            | X                             | X                    | X                        | X                    | X                      |
| Υπομενού ρύθμισης Bus                    | bU            | X                             | X                    | X                        | X                    | X                      |
| Υπομενού ρύθμισης διεύθυνσης             | Ad            | X                             | X                    | X                        | X                    | X                      |
| Υπομενού ρύθμισης Τύπος Fancoil          | Fa            | X                             | X                    | X                        | X                    | X                      |
| Υπομενού ρύθμισης Θέση Εγκατάστασης      | Po            | X                             | X                    | X                        | X                    | X                      |
| Διαχείριση εξισορρόπησης                 | co            | X                             | X                    | X                        | X                    | X                      |

\*\* : Εφόσον αναβοσβήνει : η μονάδα έχει φτάσει το ορισμένο σημείο  
(B) : Led αναβοσβήνει

### 3.16 -ΥΠΟΜΝΗΜΑ ΕΙΔΟΠΟΙΗΣΕΩΝ

| ΕΙΔΟΠΟΙΗΣΕΙΣ                                    | D1<br>(Λευκό) | Mode A5<br>(κόκκινο/<br>μπλε) | Max<br>A4<br>(Λευκό) | AutoFan<br>A3<br>(Λευκό) | Min<br>A2<br>(Λευκό) | Night<br>A1<br>(Λευκό) |
|---|---------------|-------------------------------|----------------------|--------------------------|----------------------|------------------------|
| Λάθος επικοινωνίας με την αρχική πλακέτα        | E1 (B)        | OFF                           | OFF                  | OFF                      | OFF                  | OFF                    |
| Ειδοποίηση αισθητήρα θερμοκρασίας περιβάλλοντος | E2 (B)        | OFF                           | OFF                  | OFF                      | OFF                  | OFF                    |
| Ειδοποίηση αισθητήρα θερμοκρασίας νερού         | E3 (B)        | OFF                           | OFF                  | OFF                      | OFF                  | OFF                    |
| Ειδοποίηση μοτερ ανεμιστήρα                     | E4 (B)        | OFF                           | OFF                  | OFF                      | OFF                  | OFF                    |
| Λάθος επικοινωνίας με την σειριακή θύρα         | E5 (B)        | OFF                           | OFF                  | OFF                      | OFF                  | OFF                    |
| Ειδοποίηση διακόπτη σχάρας αέρα                 | E6 (B)        | OFF                           | OFF                  | OFF                      | OFF                  | OFF                    |

(B) : Led αναβοσβήνει

## 4 - ΠΡΟΒΛΗΜΑΤΑ ΚΑΙ ΠΙΘΑΝΕΣ ΛΥΣΕΙΣ

| ΔΥΣΛΕΙΤΟΥΡΓΙΑ  | ΑΙΤΙΑ  | ΑΝΤΙΜΕΤΩΠΙΣΗ  |
|--|--|---|
| Ο ανεμιστήρας ενεργοποιείται με καθυστέρηση σε σχέση με τις νέες ρυθμίσεις θερμοκρασίας ή εν λειτουργία. | - Η βαλβίδα του κυκλώματος απαιτεί κάποιο χρόνο για να ανοίξει και να επιτρέψει την κυκλοφορία του ζεστού ή κρύου νερού στη συσκευή.                               | - Περιμένετε 2 ή 3 λεπτά για να ανοίξει η βαλβίδα του κυκλώματος.   |
| Η ταχύτητα ανεμιστήρα αυξάνεται και μειώνεται αυτόματα.  | - Ο ηλεκτρονικός έλεγχος δρα ώστε να επιτευχθεί το καλύτερο επίπεδο άνεσης.  | - Περιμένετε να ρυθμιστεί η θερμοκρασία ή σε περίπτωση ανάγκης επιλέξτε τη λειτουργία silent.   |
| Η συσκευή δεν ενεργοποιεί τον ανεμιστήρα.  | - Έλλειψη ζεστού ή κρύου νερού στην εγκατάσταση.   | - Βεβαιωθείτε πως ο καυστήρας ή ο ψύκτης νερού είναι σε λειτουργία.   |
| Ο ανεμιστήρας δεν ενεργοποιείται ακόμα κι αν το υδραυλικό κύκλωμα διαθέτει ζεστό ή κρύο νερό.            | - Η υδραυλική βαλβίδα παραμένει κλειστή<br><br>- Το μοτέρ ανεμιστήρα έχει μπλοκάρει ή έχει καεί.<br><br>- Οι ηλεκτρικές συνδέσεις δεν είναι σωστές.                | - Αποσυναρμολογήστε το σώμα της βαλβίδας και βεβαιωθείτε πως επανέρχεται η κυκλοφορία νερού.<br>- Ελέγξτε την κατάσταση λειτουργίας της βαλβίδας τροφοδοτώντας την ξεχωριστά με 220 V. Αν ενεργοποιηθεί, το πρόβλημα μπορεί να βρίσκεται στον ηλεκτρονικό έλεγχο.<br>- Βεβαιωθείτε πως το μοτέρ και ο ανεμιστήρας στρέφονται ελεύθερα.<br>- Βεβαιωθείτε για τις ηλεκτρικές ενώσεις. |
| Η συσκευή χάνει νερό όταν λειτουργεί σε θέρμανση.  | - Απώλειες στις συνδέσεις υδραυλικών.<br>- Απώλειες στην ομάδα βαλβίδων.   | - Ελέγξτε την απώλεια και σφίξτε καλά τις συνδέσεις.<br>- Βεβαιώστε την κατάσταση έμφραξης.   |
| Υπάρχουν φαινόμενα πάχνης στο εμπρόσθιο πάνελ.   | - Η ενσωματωμένη βαλβίδα θερμοστάτη της ομάδας σύνδεσης ανάμεσα στο πάνελ και τη μπαταρία δεν κλείνει τη ροή ή προς τον τοίχο.<br>- Έχουν αποκολληθεί τα μονωτικά. | - Αντικαταστήστε τον δακτύλιο της θερμοστατικής βαλβίδας στην άνω ομάδα εισόδου νερού.<br>- Ελέγξτε τη σωστή θέση των θερμοακουστικών μονωτικών με ιδιαίτερη έμφαση στο εμπρόσθιο, πάνω από τη μπαταρία με πτερύγιο.  |
| Υπάρχουν μερικές σταγόνες νερού στο πτερύγιο εξόδου αέρα.  | - Σε συνθήκες υψηλής σχετικής υγρασίας περιβάλλοντος (>60%) μπορεί να υπάρχουν φαινόμενα συμπύκνωσης, ειδικά σε χαμηλές στροφές ανεμιστήρα.                        | - Μόλις η σχετική υγρασία τείνει να κατέβει, το φαινόμενο εξαφανίζεται. Σε κάθε περίπτωση η πιθανή πτώση μερικών σταγόνων νερού στο εσωτερικό της συσκευής δεν είναι δείκτης δυσλειτουργίας.  |

>>>>

| <b>ΔΥΣΛΕΙΤΟΥΡΓΙΑ</b>   | <b>ΑΙΤΙΑ</b>  | <b>ΑΝΤΙΜΕΤΩΠΙΣΗ</b>  |
|--|---|--|
| Η συσκευή χάνει νερό μόνο στη λειτουργία ψύξης.                            | <ul style="list-style-type: none"> <li>- Το δοχείο συμπύκνωσης έχει βουλώσει.</li> <li>- Η απορροή συμπύκνωσης δεν έχει την κατάλληλη κλίση για την σωστή απόρριψη.</li> <li>- Οι σωληνώσεις σύνδεσης και η ομάδα βαλβίδων δεν έχουν σωστή μόνωση.</li> </ul> | <ul style="list-style-type: none"> <li>- Ρίξτε αργά ένα μπουκάλι νερό στο χαμηλότερο μέρος της μπαταρίας για να βεβαιώσετε την απορροή· εφόσον χρειαστεί καθαρίστε το δοχείο και/ή βελτιώστε την κλίση του σωλήνα αποστράγγισης.</li> <li>- Ελέγξτε τη μόνωση των σωληνώσεων.</li> </ul>   |
| Η συσκευή κάνει υπερβολικό θόρυβο.   | <ul style="list-style-type: none"> <li>- Ο ανεμιστήρας ακουμπάει τη δομή.</li> <li>- Ο ανεμιστήρας δεν έχει ισορροπία.</li> </ul>   | <ul style="list-style-type: none"> <li>- Βεβαιώστε πιθανές παρεμβολές στρέφοντας χειροκίνητα τον ανεμιστήρα.</li> <li>- Η ανισορροπία προκαλεί υπερβολικούς κραδασμούς στη μηχανή: αντικαταστήστε τον ανεμιστήρα.</li> </ul>   |
| F1: Ο θερμοπομπός απαιτεί συντήρηση.                                       |   | <ul style="list-style-type: none"> <li>- Επιλέξτε το πρόγραμμα stand-by</li> <li>- Καθαρίστε το φίλτρο αέρα όπως περιγράφεται στο εγχειρίδιο συντήρησης της μηχανής</li> <li>- Ενεργοποιήστε πάλι τη μονάδα και κρατήστε πατημένα για 5 δευτερόλεπτα τα πλήκτρα “T2” και “T3” έως ότου επανέλθει η κανονική λειτουργία.</li> </ul> |
| E2: δείχνει την παρουσία βλάβης στον αισθητήρα θερμοκρασίας περιβάλλοντος. |   | <ul style="list-style-type: none"> <li>- Επικοινωνήστε με την τεχνική υποστήριξη</li> </ul>  |
| E3 συνδέεται με βλάβη στον αισθητήρα νερού.                                |   | <ul style="list-style-type: none"> <li>- Επικοινωνήστε με την τεχνική υποστήριξη</li> </ul>  |
| E4 δείχνει βλάβη στο μοτέρ.  |   | <ul style="list-style-type: none"> <li>- Επικοινωνήστε με την τεχνική υποστήριξη</li> </ul>  |
| E5 δείχνει ανωμαλία στην επικοινωνία με το απομακρυσμένο χειριστήριο.      |   | <ul style="list-style-type: none"> <li>- Επικοινωνήστε με την τεχνική υποστήριξη</li> </ul>  |

**Μην επιχειρήσετε να επισκευάσετε τον εξοπλισμό μόνοι σας.**

*Εάν το πρόβλημα δεν επιλυθεί, επικοινωνήστε με τον τοπικό αντιπρόσωπο ή το πλησιέστερο κέντρο τεχνικής υποστήριξης. Παρέχετε λεπτομερείς πληροφορίες σχετικά με τη δυσλειτουργία και το μοντέλο του εξοπλισμού.*



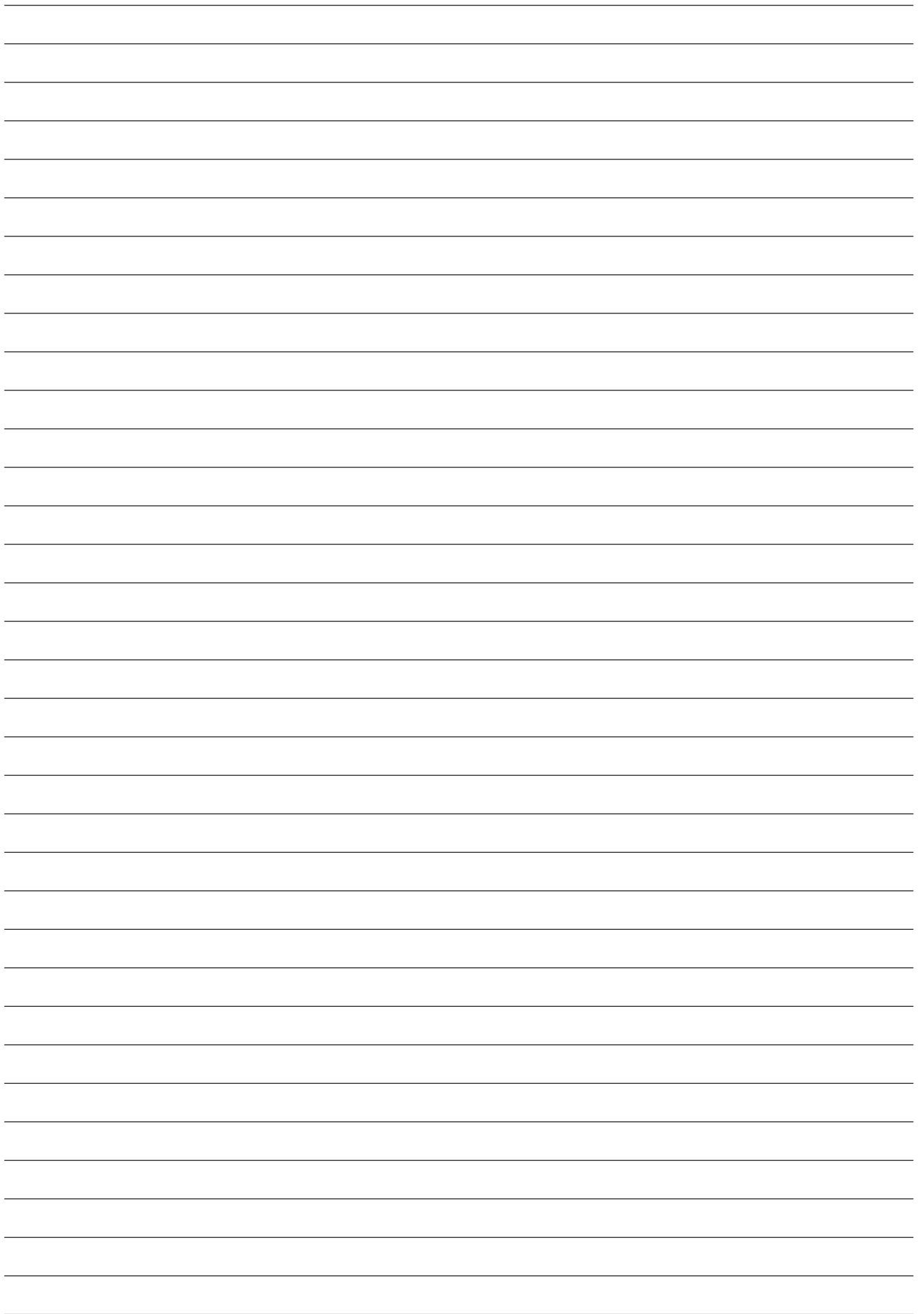

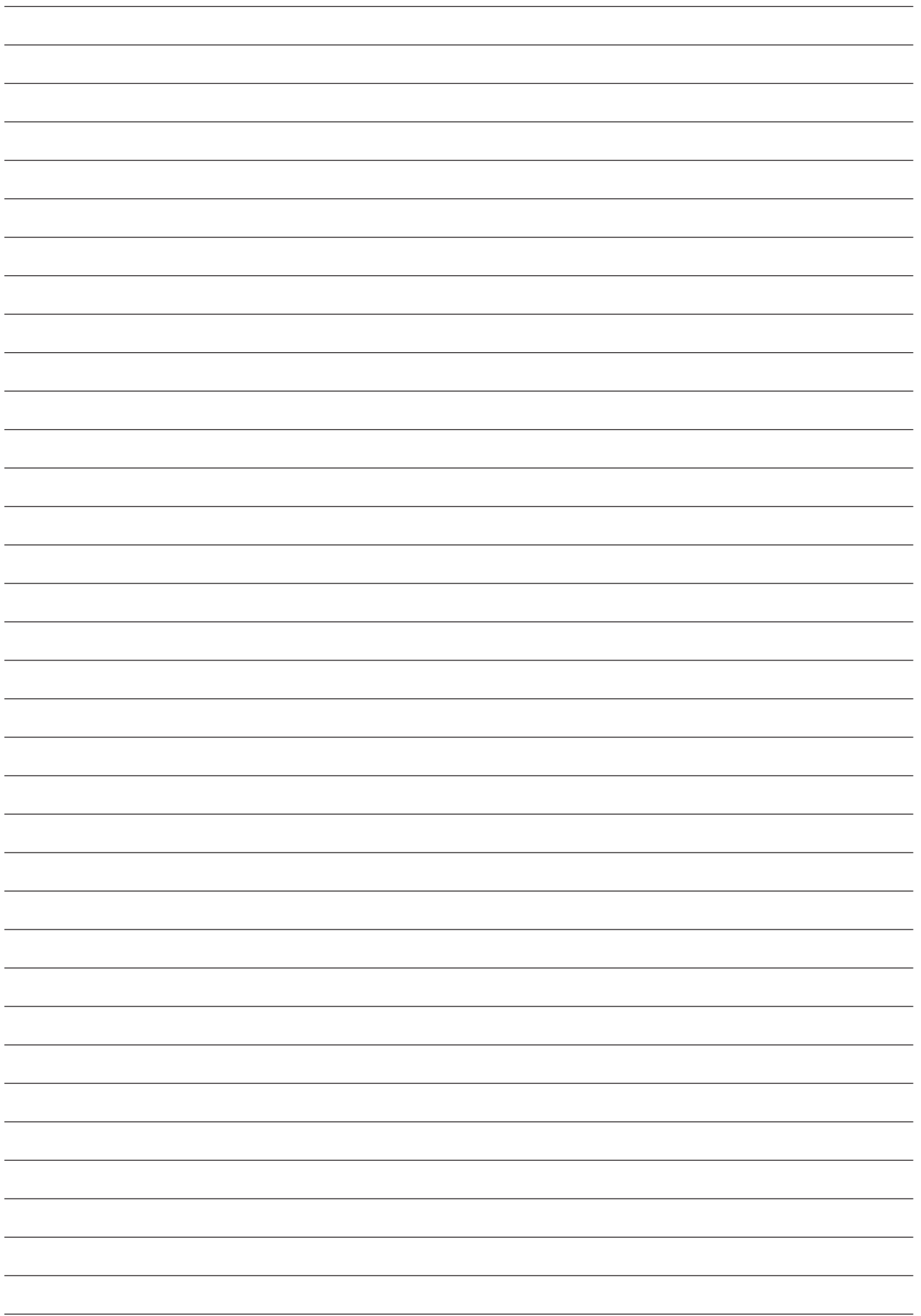



OLIMPIA SPLENDID spa  
via Industriale 1/3  
25060 Cellatica (BS)  
[www.olimpiasplendid.it](http://www.olimpiasplendid.it)  
[info@olimpiasplendid.it](mailto:info@olimpiasplendid.it)

I dati tecnici e le caratteristiche estetiche dei prodotti possono subire cambiamenti. Olimpia Splendid si riserva di modificarli in ogni momento senza preavviso.